

Air 4000

bg	Уред за пречистване на въздуха
cs	Čistička vzduchu
da	Luftrensér
de	Luftreiniger
el	Καθαριστής αέρα
en	Air Purifier
es	Limpiador de aire
fr	Purificateur d'air
hr	Pročišćivač zraka
hu	Légtisztító
it	Depuratore aria
mk	Прочистувач на воздух
nl	Luchtreiniger
pl	Oczyszczacz powietrza
pt	Purificador de ar
ro	Purificator de aer
sl	Čistilnik zraka
sq	Air Purifier
sr	Prečišćivač vazduha
sv	Luftrenare
tr	Hava Temizleyici

Ръководство за монтаж	2
Návod k instalaci	8
Installationsvejledning	14
Installationsanleitung	20
Οδηγίες εγκατάστασης	26
Installation instructions	32
Instrucciones de instalación	38
Notice d'installation	44
Upute za instalaciju i uporabu	50
Szerelési útmutató	56
Istruzioni di installazione	62
Упатства за инсталација	68
Installatie-instructie	74
Instrukcja instalacji	80
Manual de Instalação	86
Instrucțiuni de instalare	92
Navodila za namestitev	98
Udhëzimet e instalimi	104
Uputstva za instalaciju	109
Installationshandledning	115
Montaj bilgileri	120

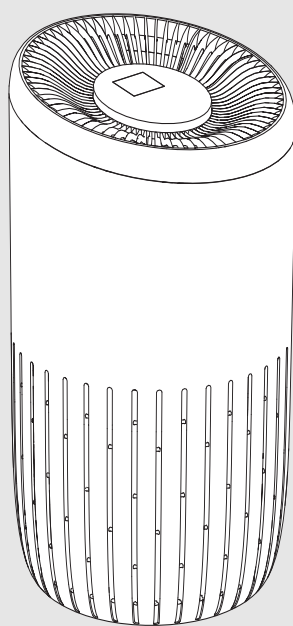

Съдържание

1	Обяснение на символите и указания за безопасност	2
1.1	Обяснение на символите	2
1.2	Указания за безопасност	2
2	Данни за продукта	3
2.1	Декларация за съответствие	3
2.2	Обхват на доставката	3
2.3	Общ преглед на продукта	3
2.4	Преглед на уредите за управление	3
2.5	Преглед на потребителския интерфейс	3
3	Монтаж	4
3.1	Инсталиране на филтъра	4
4	Обслужване	4
4.1	Разчитане на светлинния пръстен за качеството на въздуха	4
4.2	Включване/Изключване	4
4.3	Промяна на настройката на режима	4
5	Почистване и поддръжка	4
5.1	Почистване на корпуса на уреда за пречистване на въздуха	4
5.2	Почистване на сензора за частици	4
5.3	Почистване на филтъра	4
5.4	Смяна на филтъра	5
5.5	Нулиране на филтъра	5
6	Преместване и съхранение	5
7	Отстраняване на неизправности	6
8	Защита на околната среда и депониране като отпадък	6
9	Политика за защита на данните	7
10	Адреси на сервизите	7

1 Обяснение на символите и указания за безопасност

1.1 Обяснение на символите

Предупредителни указания

В предупредителните указания сигналните думи обозначават начина и тежестта на последиците, ако не се следват мерките за предотвратяване на опасността.

Дефинирани са следните сигнални думи и същите могат да бъдат използвани в настоящия документ:



ОПАСНОСТ

ОПАСНОСТ означава, че ще възникнат тежки до опасни за живота телесни повреди.



ПРЕДУПРЕЖДЕНИЕ

ПРЕДУПРЕЖДЕНИЕ означава, че могат да се получат тежки до опасни за живота телесни повреди.



ВНИМАНИЕ

ВНИМАНИЕ означава, че могат да настъпят леки до средно тежки телесни повреди.

УКАЗАНИЕ

УКАЗАНИЕ означава, че могат да възникнат материални щети.

Важна информация



Важна информация без опасност за хора или вещи се обозначава с показания информационен символ.

Други символи

Символ	Значение
▶	Стъпка на действие
→	Препратка към друго място в документа
•	Изброяване/запис в списък
–	Изброяване/запис в списък (2. ниво)

Табл. 1

1.2 Указания за безопасност

Преди да използвате уреда, прочетете внимателно настоящото ръководство за потребителя и го съхранявайте за бъдещи справки.

Опасност

- Не почиствайте уреда със запалими течности или почистващи препарати. Не разливайте никакви течности върху уреда, за да избегнете електрически удар, опасност от пожар и/или повреда във вътрешната структура на филтъра.
- Не пръскайте никакви запалими материали като инсектициди, алкохол или парфюми в близост до уреда.

Предупреждение

- Преди да свържете уреда, проверете дали напрежението, посочено върху уреда, отговаря на напрежението на локалната мрежа.
- Уверете се, че захранващият кабел не минава през често използвани зони, за да се предотврати протриване, прегряване и прекъсване.

- Ако захранващият кабел или някой друг работещ компонент на уреда е повреден, незабавно възложете смяната му на упълномощен техник на Bosch.
- Не използвайте уреда, ако щепселът, захранващият кабел или самият уред са повредени.
- Работата, почистването и поддръжката на уреда трябва да се извършват от възрастни хора.
- Не блокирайте входа и изхода за въздуха, напр. като поставяте предмети върху изхода за въздуха или пред входа за въздуха.
- Уверете се, че през изхода за въздух в уреда не попадат чужди тела.
- Не нагрявайте филтъра или уреда, за да избегнете повреда на уреда или опасност от пожар.

Внимание

- Този уред не е заместител на подходящата вентилация, редовното почистване с прахосмукачка или използването на абсорбатор или вентилатор по време на готвене.
- Винаги поставяйте и използвайте уреда върху суха, стабилна, равна и хоризонтална повърхност.
- Оставете поне 20 cm свободно пространство около и поне 30 cm свободно пространство над уреда.
- Не сядайте и не стъпвайте върху уреда. Не поставяйте нищо върху уреда.
- Когато изхвърляте филтъра, поставете филтъра в торбичка за еднократна употреба и следвайте съветите на местните здравни власти за работа с потенциално заразени повърхности.
- Използвайте само оригинални филтри на Bosch, предназначени специално за този уред. Не използвайте други филтри.
- Не използвайте филтъра като гориво или за подобни цели. Изгарянето на филтъра може да причини необратима опасност за хората и/или да застраши живота на други хора.
- Избягвайте да удряте уреда (особено входа и изхода за въздуха) с твърди предмети.
- Не пъхайте пръстите си или предмети в изхода или входа за въздуха, за да предотвратите физическо нараняване или неизправност на уреда.
- Ако уредът е блокиран, незабавно възложете смяната му на упълномощен техник на Bosch.
- Не използвайте уреда, когато пушите на закрито, когато сте използвали инсектициди, дезинфектанти или на места с маслени остатъци, горящ тамян или химически изпарения.
- Не използвайте уреда в близост до газови уреди, отоплителни уреди или камини.
- Не забравяйте да изключите уреда от контакта, когато искате да го преместите, почистите, смените филтъра или да извършите друга поддръжка.
- Наблюдавайте децата, за да сте сигурни, че няма да си играят с уреда.
- Този уред не е предназначен за използване от лица с намалени физически, сетивни или умствени способности (включително деца) или с липса на опит и познания, освен ако не са наблюдавани или инструктирани относно използването на уреда от лице, отговорно за тяхната безопасност.
- Този уред може да се използва от деца на възраст над 8 години и лица с намалени физически, сетивни или умствени способности или липса на опит и познания, ако са под наблюдение или са били инструктирани относно използването на уреда по безопасен начин и разбират свързаните с това опасности.
- Децата не трябва да си играят с уреда. Почистването и потребителската поддръжка не трябва да се извършват от деца без надзор.
- Уредът е предназначен за употреба в жилищни помещения, при нормални работни условия.

- Не използвайте уреда във влажна среда или в среда с висока влажност или високи температури.
- Уредът не премахва въглеродния окис (CO), нито радона (Rn). Не трябва да се използва за почистване на опасни химикали, нито при аварии при горене.
- Препоръчителната температура за използване на уреда е от 5 °C до 45 °C, ниво на относителна влажност ≤ 85 %. Уредът може да спре да работи или да се повреди, ако препоръчителната температура и нивото на влажност не се спазват.
- Препоръчителният температурен диапазон за съхранение на уреда е от -20 °C до 55 °C. Уредът ще се повреди, ако се съхранява на места, които надвишават този температурен диапазон.
- Нивото на шумовите емисии е под 70 dB(A).

2 Данни за продукта

2.1 Декларация за съответствие

По своята конструкция и работно поведение този продукт отговаря на европейските и националните изисквания.

 С CE знака се декларира съответствието на продукта с всички приложими законови изисквания на ЕС, които предвиждат поставянето на този знак.

Пълният текст на декларацията за съответствие е наличен в интернет: www.bosch-homecomfort.bg.

2.2 Обхват на доставката

[→ Фигура 1 Обхват на доставката Air 4000]

- [1] Уред за пречистване на въздуха
- [2] Техническа документация
- [3] Трансформатор

2.3 Общ преглед на продукта

[→ Фигура 2 Общ преглед на продукта Air 4000]

- [1] Корпус
- [2] Филтър
- [3] Долен капак

2.4 Преглед на уредите за управление

[→ Фигура 3 Преглед на уредите за управление]

- [1] Цифров дисплей
- [2] Ръчен режим на работа
- [3] Таймер
- [4] Бутон за включване
- [5] Заклучване за деца
- [6] Светлинен пръстен
- [7] Статус на филтъра
- [8] Тих режим
- [9] Автоматичен режим

2.5 Преглед на потребителския интерфейс

[→ Фигура 4 Преглед на потребителския интерфейс -Air 4000]

- [1] Статус на филтъра
- [2] Таймер
- [3] Wi-fi
- [4] Необходимо е почистване
- [5] Заклучване за деца
- [6] Стойност на PM 2.5
- [7] Ниво на оборотите на вентилатора
- [8] Автоматичен режим
- [9] Тих режим
- [10] Ръчен режим на работа

3 Монтаж

3.1 Инсталиране на филтъра

- ▶ Поставете уреда хоризонтално върху стабилна повърхност.
- ▶ Завъртете и издърпайте долния капак от уреда.
- ▶ Издърпайте филтъра от уреда.
- ▶ Свалете пластмасовия капак на филтъра за пречистване на въздуха.
- ▶ Поставете филтъра обратно в уреда.
- ▶ Поставете отново долния капак.

[→Фигура 5 Отваряне на долния капак]

[→Фигура 6 Издърпване на долния капак и сваляне на пластмасовия капак]

[→Фигура 7 Повторно поставяне на долния капак]

4 Обслужване

4.1 Разчитане на светлинния пръстен за качеството на въздуха

Светлинният пръстен показва качеството на въздуха. Светва последователно във всички цветове, когато уредът за пречистване на въздуха е включен. След около 30 секунди сензорът за частици избира цвета, който отговаря на качеството на околния въздух на база съдържанието на преносимите по въздуха частици съгласно таблица 2.

PM2.5



PM2.5 се отнася до ултра фините замърсители във въздуха, по-малки от 2,5 микрометра. Повечето от замърсителите на въздуха в затворени помещения попадат в PM2.5 като: тютюнев дим, готвене и запалени свещи, някои преносими по въздуха бактерии и най-малките спори на плесени, алергени от домашни любимци и алергенни частици от прахови акари също попадат в PM2.5.

Сензорът за качество на въздуха сканира непрекъснато въздуха, за да открие ултра фините частици. Тази информация се отчита непрекъснато както на цифровия дисплей, така и на светлинния пръстен, осигурявайки обратна връзка за PM2.5 в реално време.

Цвят на светлината за качеството на въздуха	Ниво на качеството на въздуха	Ниво на PM2.5
Син	Добро	0-12
Пурпурно	Ок	13-35
Оранжево	Незадоволително	36-55
Червено	Лошо	>56

Табл. 2 Цветове на светлината за качеството на въздуха и нивата на PM2.5

4.2 Включване/Изключване

- ▶ Включете щепсела на уреда за пречистване на въздуха в контакта.
- ▶ Докоснете , за да включите уреда за пречистване на въздуха.
- ▶ Натиснете бутона  отново, за да изключите уреда за пречистване на въздуха.

Забележка

- За оптимално пречистване затворете вратите и прозорците.
- Дръжте завесите далеч от входа и изхода за въздуха.
- Уредът за пречистване на въздуха ще работи в автоматичен режим по подразбиране.

4.3 Промяна на настройката на режима

Автоматичен режим

- В автоматичен режим качеството на въздуха се регистрира в реално време и уредът автоматично регулира оборотите на вентилатора в съответствие с качеството на околния въздух.

Ръчен режим на работа

- В ръчен режим на работа е възможно да се зададат оборотите на вентилатора (между скорост 1 и скорост 3). Натиснете бутона , за да превключите на желаните обороти.

Тих режим

- В тих режим уредът за пречистване на въздуха работи тихо на ниска скорост и всички светлини са приглушени.

Режим Таймер

- В режим Таймер е възможно да настроите таймера (между 1 и 12 часа) за изключване на уреда.

5 Почистване и поддръжка

5.1 Почистване на корпуса на уреда за пречистване на въздуха

Редовно почиствайте вътрешната и външната част на корпуса на уреда за пречистване на въздуха, за да предотвратите събирането на прах.

- ▶ Избършете повърхността с влажна кърпа.
- ▶ Използвайте мека, суха кърпа, за да почистите както вътрешността, така и външната страна на уреда за пречистване на въздуха и изхода за въздуха.

5.2 Почистване на сензора за частици

Забележка:

- Ако уредът за пречистване на въздуха се използва в прашна среда, може да се наложи да го почиствате по-често.
- Ако нивото на влажност в помещението е много високо, върху сензора за частици може да се образува конденз и светлината за качеството на въздуха може да показва по-лошо качество, въпреки че качеството на въздуха е добро. Ако това се случи, почистете сензора за частици.

За оптимално функциониране на уреда почиствайте сензора за частици всеки месец.

- ▶ Изключете уреда за пречистване на въздуха и извадете щепсела от контакта.
- ▶ Издърпайте задния капак от сензора и го свалете от уреда.
- ▶ Почистете сензора за частици с влажен памучен тампон.
- ▶ Подсушете всички части със сух памучен тампон.
- ▶ Поставете капака на сензора.

[→Фигура 8 Капак на сензора за качеството на въздуха]



[→Фигура 9 Почистване на сензора за качеството на въздуха]

5.3 Почистване на филтъра



ВНИМАНИЕ

Носете маска и ръкавици, когато почиствате повърхността на филтъра и/или сменят филтъра.

- ▶ Изключете уреда за пречистване на въздуха и извадете щепсела от контакта.
- ▶ Поставете уреда хоризонтално върху стабилна повърхност.
- ▶ Завъртете, издърпайте и свалете долния капак от уреда.
- ▶ Издърпайте филтъра от уреда.
- ▶ Почистете повърхността на филтъра с прахосмукачка.
- ▶ Поставете филтъра обратно в уреда.
- ▶ Натиснете и завъртете долния капак.
- ▶ Поставете уреда обратно във вертикално положение.
- ▶ Включете щепсела на уреда за пречистване на въздуха в контакта.
- ▶ Докоснете бутона за включване , за да включите уреда.
- ▶ Докоснете бутона за проверка на статуса на филтъра/нулиране .
- ▶ Измийте ръцете си, след като почистите филтъра.

[→Фигура 10
Сваляне и почистване на филтъра]

5.4 Смяна на филтъра



ВНИМАНИЕ

Носете маска и ръкавици, когато почиствате повърхността на филтъра и/или сменяте филтъра.

Уредът за пречистване на въздуха е оборудван с индикатор за смяна на филтъра , за да сте сигурни, че филтърът за пречистване на въздуха е в оптимално състояние, когато уредът работи.

Сменете филтъра възможно най-скоро.



УКАЗАНИЕ

Филтърът не може да се мие или използва повторно.



ВНИМАНИЕ

Преди да смените филтъра, винаги изключвайте уреда за пречистване на въздуха и изваждайте щепсела от електрическия контакт.

- ▶ Изключете уреда за пречистване на въздуха и извадете щепсела от контакта.
- ▶ Поставете уреда хоризонтално върху стабилна повърхност.
- ▶ Завъртете, издърпайте и свалете долния капак от уреда.
- ▶ Издърпайте филтъра от уреда.
- ▶ Свалете пластмасовия капак от новия филтър [→ Фигура 6].
- ▶ Поставете новия филтър в уреда.
- ▶ Натиснете и завъртете долния капак.
- ▶ Поставете уреда обратно във вертикално положение.
- ▶ Включете щепсела на уреда за пречистване на въздуха в контакта.
- ▶ Докоснете бутона за включване , за да включите уреда.
- ▶ Докоснете и задръжте бутона за проверка на статуса на филтъра/нулиране , за да нулирате брояча на експлоатационния живот на филтъра.
- ▶ Измийте ръцете си, след като смените филтъра.

Забележка:



Не миришете филтъра, тъй като той е събрал замърсители от въздуха.

5.5 Нулиране на филтъра

Филтърът трябва да се смени, когато броячът на експлоатационния живот на филтъра достигне 0 %. Броячът се връща на 100 % след натискане на бутона за филтъра .

[→Фигура 11 Експлоатационен живот на филтъра, достигащ 0 %]

Филтърът може да се смени, преди експлоатационният живот на филтъра да достигне 0 %. Броячът за експлоатационния живот на филтъра трябва да се нулира ръчно след смяната му:

- ▶ Докоснете бутона за включване , за да изключите уреда и извадете щепсела от контакта.
- ▶ Включете щепсела в контакта.
- ▶ Натискайте продължително бутона за филтъра , за да нулирате бутона на експлоатационния живот на филтъра. Интерфейсът ще покаже съобщението за състояние на филтъра 100 %.

[→Фигура 12 Експлоатационен живот на филтъра, достигащ 100%]

Статусът на филтъра се показва постоянно в горната лява част на цифровия дисплей.

6 Преместване и съхранение

Преместване

- Когато го премествате, дръжте уреда с две ръце.

Съхранение

- ▶ Изключете уреда за пречистване на въздуха и извадете щепсела от контакта.
- ▶ Почистете уреда за пречистване на въздуха, сензора за частици и повърхността на филтъра (→ Глава 5 "Почистване и поддръжка", Страница 4).
- ▶ Оставете всички части да изсъхнат на въздух, преди да ги приберете.
- ▶ Покрийте филтъра с херметически пластмасов капак.
- ▶ Съхранявайте уреда за пречистване на въздуха и филтъра на хладно и сухо място.
- ▶ Измийте ръцете си след боравене с филтъра.

7 Отстраняване на неизправности

Тази глава обобщава най-честите проблеми, които могат да възникнат. Ако не намерите решение на проблема в таблицата по-долу, моля, свържете се с упълномощен сервизен техник.

Проблем	Възможно решение
Въздушният поток, който излиза от изхода за въздуха, е значително по-слаб от преди.	Повърхността на филтъра е замърсена. Почистете повърхността на филтъра (→ Глава 5 "Почистване и поддръжка").
Качеството на въздуха не се подобрява, въпреки че уредът е работил дълго време.	<ul style="list-style-type: none"> Проверете дали пластмасовият капак е свален от филтъра. Филтърът не е поставен в уреда. Уверете се, че уредът е поставен правилно. Сензорът за частици е мокър. Нивото на влажност в помещението е високо и причинява кондензация. Уверете се, че сензорът за частици е чист и сух (→ Глава 5 "Почистване и поддръжка"). Стаята е голяма или качеството на външния въздух е лошо. За оптимално пречистване затваряйте вратите и прозорците, когато уредът за пречистване на въздуха работи. Има вътрешни замърсители. Например пушене, готвене, тамян, парфюм или алкохол. Филтърът е достигнал края на експлоатационния си живот. Сменете филтъра с нов.
Цветът на светлината за качество на въздуха не се сменя.	Сензорът за частици е замърсен. Почистете сензора за частици (→ Глава 5 "Почистване и поддръжка"). Ако качеството на въздуха е добро, светлината трябва да е синя през цялото време.

Проблем	Възможно решение
От уреда излиза странна миризма.	Първите няколко пъти, когато използвате уреда, от него може да излиза миризма на пластмаса. Това е нормално. Въпреки това, ако от уреда излиза миризма на изгоряло, дори след изваждане на филтъра, свържете се със сервизите за поддръжка. От филтъра може да излиза миризма, след като е бил използван известно време, поради абсорбиране на газове от помещението. Препоръчва се повторно активиране на въглеродния филтър, като го изложите на пряка слънчева светлина. Ако миризмата продължава да се усеща, сменете филтъра.
Уредът е много шумен.	<ul style="list-style-type: none"> Уредът работи на висока скорост, както е зададено в ръчния режим на работа. Ако уредът е твърде шумен в автоматичен режим на работа, той може да работи на висока скорост, тъй като е открито лошо качество на въздуха. Превключете на ниски обороти на вентилатора. Ако уредът издава необичаен звук, свържете се с отдела за поддръжка. Попадането на някакъв предмет в отвора за въздуха може да причини необичаен силен звук. Незабавно изключете уреда, обърнете го обратно, за да извадите чужди тела.

Табл. 3 Проблеми и тяхното решение

8 Защита на околната среда и депониране като отпадък

Опазването на околната среда е основен принцип на групата Bosch. За Bosch качеството на продуктите, ефективността и опазването на околната среда са равнопоставени цели. Законите и наредбите за опазване на околната среда се спазват стриктно.

За опазването на околната среда използваме най-добрата възможна техника и материали, като отчитаме аргументите от гледна точка на икономическата рентабилност.

Опаковка

По отношение на опаковката ние участваме в специфичните системи за утилизация, гарантиращи оптимално рециклиране. Всички използвани опаковъчни материали са екологично чисти и могат да се използват многократно.

Излязъл от употреба уред

Бракуваните уреди съдържат ценни материали, които трябва да се подложат на рециклиране.

Конструктивните възли се отделят лесно. Пластмасовите детайли са обозначени. По този начин различните конструктивни възли могат да се сортират и да се предадат за рециклиране или изхвърляне като отпадъци.

Излезли от употреба електрически и електронни уреди



Този символ означава, че продуктът не трябва да се изхвърля заедно с други отпадъци, а трябва да бъде предаден на съответните места за обработка, събиране, рециклиране и изхвърляне на отпадъци.

Символът важи за страните с разпоредби относно електронните устройства, като например Директива 2012/19/ЕС относно отпадъци от електрическо и електронно оборудване (ОЕЕО). Тези разпоредби определят рамковите условия, които са в сила в съответната държава за предаването като отпадък и рециклирането на стари електронни устройства.

Тъй като електронните уреди може да съдържат опасни вещества, те трябва да бъдат рециклирани отговорно с цел свеждането до минимум на възможните щети за околната среда и опасностите за човешкото здраве. В допълнение на това рециклирането на електронни отпадъци допринася и за запазването на природните ресурси.

За допълнителна информация относно утилизацията на стари електрически и електронни уреди, молим да се обърнете към отговорния орган на място, към местното сметосъбирателно дружество или към търговеца, от когото сте закупили продукта.

Допълнителна информация ще намерите тук:

www.bosch-homecomfortgroup.com/en/company/legal-topics/weee/

Батерии

Батериите не трябва да се изхвърлят в битовата смет. Употребявани батерии трябва да се изхвърлят от местните организации за събиране на отпадъци.

9 Политика за защита на данните



Ние, **Роберт Бош ЕООД, бул. Черни връх 51 Б, 1407 София, България**, обработваме технически данни за продукта и инсталацията, данни за връзка, комуникационни данни, данни за регистрацията на продукта и данни за историята на клиента, с цел да осигурим функционалността на продукта (ОРЗД, чл. 6, алинея 1, буква б), да изпълняваме нашите задължения за експлоатационен надзор на продукта, безопасност на продукта и от съображения за безопасност (ОРЗД, чл. 6, алинея 1, буква е), за защита на нашите права във връзка с въпроси, свързани с гаранцията и регистрацията на продукта (ОРЗД, чл. 6, алинея 1, буква е), както и за анализиране на дистрибуцията на нашите продукти и предоставяне на индивидуални и специфични за продукта информации и оферти (ОРЗД, чл. 6, алинея 1, буква е). За предоставяне на услуги като продажби и маркетингови услуги, управление на договори, обработка на плащания, програмиране, хостинг на данни и услуги за телефонна гореща линия можем да поверяваме и предаваме данни на външни доставчици на услуги и/или дъщерни дружества на Bosch съгласно § 15 и следв. на германския Закон за акционерните дружества. В някои случаи, но само ако е осигурена адекватна защита на данните, личните данни могат да се предават на получатели, намиращи се извън Европейската икономическа зона. Допълнителна информация се предоставя при поискване. Можете да се свържете с корпоративното длъжностно лице по защитата на данните на адрес: Data Protection Officer, Information Security and Privacy (C/ISP), Robert Bosch GmbH, Postfach 30 02 20, 70442 Stuttgart, Germany.

Имате право по всяко време да възразите срещу обработката на Вашите лични данни въз основа на ОРЗД, чл. 6, алинея 1, буква е, на основания, свързани с Вашата конкретна ситуация или свързани с целите на директния маркетинг. За да упражните Вашите права, моля, свържете се с нас чрез **DPO@bosch.com**. За да получите повече информация, моля, сканирайте QR кода.

10 Адреси на сервизите

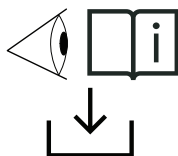

BG: За подробна информация относно продукта (технически спецификации, подробно ръководство за потребителя/употреба, инструкции за монтаж и т. нат.) и гаранционна карта, сканирайте QR кода от лявата страна с мобилното Ви устройство или посетете: www.docs.bosch-thermotechnology.com/download/pdf/file/6721850726.

0010049042-001

Obsah

1	Vysvětlení symbolů a bezpečnostní pokyny	8
1.1	Použité symboly	8
1.2	Bezpečnostní pokyny	8
2	Údaje o výrobku	9
2.1	Prohlášení o shodě	9
2.2	Rozsah dodávky	9
2.3	Přehled výrobku	9
2.4	Popis ovládacích prvků	9
2.5	Popis displeje	9
3	Instalace	10
3.1	Instalace filtru	10
4	Obsluha	10
4.1	Porozumění světelnému prstenci pro signalizaci kvality vzduchu	10
4.2	Zapnutí/Vypnutí	10
4.3	Změna nastavení režimu	10
5	Čištění a údržba	10
5.1	Čištění těla čističky vzduchu	10
5.2	Čištění čidla částic	10
5.3	Čištění filtru	10
5.4	Výměna filtru	11
5.5	Resetování filtru	11
6	Přenášení a skladování	11
7	Odstraňování poruch	11
8	Ochrana životního prostředí a likvidace odpadu	12
9	Informace o ochraně osobních údajů	12
10	Servisní adresy	13

1 Vysvětlení symbolů a bezpečnostní pokyny

1.1 Použité symboly

Výstražné pokyny

Signální výrazy označují druh a závažnost následků, které mohou nastat, nebudou-li dodržena opatření k odvrácení nebezpečí.

Následující signální výrazy jsou definovány a mohou být použity v této dokumentaci:



NEBEZPEČÍ

NEBEZPEČÍ znamená, že dojde k těžkým až život ohrožujícím újmám na zdraví osob.



VAROVÁNÍ

VAROVÁNÍ znamená, že může dojít k těžkým až život ohrožujícím újmám na zdraví osob.



UPOZORNĚNÍ

UPOZORNĚNÍ znamená, že může dojít k lehkým až středně těžkým újmám na zdraví osob.

OZNÁMENÍ

OZNÁMENÍ znamená, že může dojít k materiálním škodám.

Důležité informace



Důležité informace neobsahující ohrožení člověka nebo materiálních hodnot jsou označeny zobrazeným informačním symbolem.

Další symboly

Symbol	Význam
▶	požadovaný úkon
→	odkaz na jiné místo v dokumentu
•	výčet/položka seznamu
–	výčet/položka seznamu (2. rovina)

Tab. 4

1.2 Bezpečnostní pokyny

Před použitím zařízení si pečlivě přečtěte tento návod k použití a uschovejte jej pro budoucí nahlédnutí.

Nebezpečí

- Zařízení nečistěte žádnou hořlavou tekutinou nebo čistícím prostředkem. Chraňte zařízení před políáním tekutinou, předejdete tak úrazu elektrickým proudem, nebezpečí vzniku požáru a/nebo poškození vnitřní struktury filtru.
- V blízkosti zařízení nerozprašujte žádné hořlavé materiály, např. insekticidy, alkohol nebo vůně.

Varování

- Před zapojením zařízení do zásuvky zkontrolujte, zda napětí uvedené na zařízení odpovídá napětí v místní elektrické síti.
- Zajistěte, aby napájecí kabel nevedl přes frekventovaná místa, předejdete tak poškození, přehřátí a zakopnutí.
- V případě poškození napájecího kabelu, nebo jakékoli jiné funkční součásti zařízení, proveďte okamžitou výměnu součásti technikem autorizovaným společností Bosch.

- Nepoužívejte zařízení, pokud je poškozená zástrčka kabelu, napájecí kabel nebo samotné zařízení.
- Obsluhu, čištění a údržbu zařízení mohou provádět pouze dospělé osoby.
- Neblokujte vstup a výstup vzduchu, např. umístěním předmětů na výstup vzduchu nebo před vstup vzduchu.
- Dbejte na to, aby do výstupu vzduchu zařízení nezapadly žádné cizí předměty.
- Chraňte filtr i zařízení před teplem, předejete tak poškození zařízení a nebezpečí vzniku požáru.

Pozor

- Toto zařízení nenahrazuje řádné větrání, pravidelné vysávání nebo používání odsavače par nebo ventilátoru při vaření.
- Zařízení vždy umístěte a používejte na suchém, stabilním, rovném a vodorovném povrchu.
- Ponechejte alespoň 20 cm volného prostoru kolem zařízení a alespoň 30 cm nad ním.
- Na zařízení nesedejte ani nestoupejte. Na zařízení nic nepokládejte.
- Při likvidaci filtru jej uzavřete do jednorázově použitelného obalu a dodržujte doporučení místních orgánů ochrany veřejného zdraví pro manipulaci s potenciálně infekčními povrchy.
- Používejte pouze originální filtry Bosch speciálně určené pro toto zařízení. Nepoužívejte žádné jiné filtry.
- Filtr nepoužívejte na podpal nebo k podobným účelům. Zapálení filtru může způsobit nevratné ohrožení člověka a/nebo ohrozit život jiných.
- Chraňte zařízení před nárazy (zejména nárazy do vstupu a výstupu vzduchu) tvrdými předměty.
- Do výstupu nebo vstupu vzduchu nevkládejte prsty nebo předměty, předejete tak fyzickému zranění nebo vzniku závady na zařízení.
- Zařízení nechejte v případě jeho ucpání neprodleně zkontrolovat technikem autorizovaným společností Bosch.
- Zařízení nepoužívejte při kouření ve vnitřních prostorách, po použití insekticidů, dezinfekčních prostředků nebo v místech, kde se nacházejí pozůstatky olejů, hořící kadidlo nebo výpary chemikálií.
- Zařízení nepoužívejte v blízkosti plynových spotřebičů, topných zařízení nebo krbů.
- Před přemístěním, čištěním, výměnou filtru nebo údržbou zkontrolujte, zda bylo zařízení řádně odpojeno od elektrické sítě.
- Dodržujte dohled nad dětmi, abyste zajistili, že si se zařízením nebudou hrát.
- Zařízení není určeno k použití osobami se sníženými fyzickými, smyslovými nebo duševními schopnostmi (včetně dětí) nebo s nedostatkem zkušeností a znalostí, toto použití je povoleno pouze pod dohledem a po poučení o bezpečném používání osobou odpovědnou za jejich bezpečnost.
- Zařízení mohou používat děti ve věku od 8 let a starší a osoby se sníženými fyzickými, smyslovými nebo duševními schopnostmi nebo nedostatkem zkušeností a znalostí pouze pod dohledem a po poučení o bezpečném používání a porozumění rizikům souvisejícím s používáním zařízení.
- Děti si se zařízením nesmí hrát. Čištění a údržbu mohou děti provádět pouze pod dohledem.
- Zařízení je určeno pro použití v obytných vnitřních prostorách za běžných provozních podmínek.
- Zařízení nepoužívejte ve vlhkém prostředí nebo v prostředí s vysokou vlhkostí nebo vysokými teplotami.
- Zařízení nefiltruje oxid uhelnatý (CO) ani radon (Rn). Nesmí se používat k odstraňování nebezpečných chemikálií ani následků požáru.
- Doporučená provozní teplota je od 5 °C do 45 °C a relativní vlhkost ≤85 %. V případě, že doporučené hodnoty pro teplotu a vlhkost nebudou dodrženy, zařízení může přestat fungovat nebo může dojít k jeho poškození.

- Doporučená teplota pro skladování zařízení je od -20 °C do +55 °C. Skladování v místech o teplotě mimo tento teplotní rozsah způsobí poškození zařízení.
- Emisní hladina akustického tlaku je pod 70 dB (A).

2 Údaje o výrobku

2.1 Prohlášení o shodě

Tento výrobek vyhovuje svou konstrukcí a provozními vlastnostmi příslušným evropským a národním požadavkům.

 Označením CE je prohlášena shoda výrobku se všemi použitelnými právními předpisy EU, které stanovují použití tohoto označení.

Úplný text prohlášení o shodě je k dispozici na internetu: www.bosch-homecomfort.cz.

2.2 Rozsah dodávky

[→ Obrázek 1 Rozsah dodávky Air 4000]

- [1] Čistička vzduchu
- [2] Technická dokumentace
- [3] Síťový adaptér

2.3 Přehled výrobku

[→Obrázek 2 Přehled výrobku Air 4000]

- [1] Tělo
- [2] Filtr
- [3] Spodní kryt

2.4 Popis ovládacích prvků

[→Obrázek 3 Popis ovládacích prvků]

- [1] Údaj zobrazený na displeji
- [2] Nouzový provoz
- [3] Časovač
- [4] Tlačítko napájení
- [5] Dětská pojistka
- [6] Světelný prstenec
- [7] Stav filtru
- [8] Tichý režim
- [9] Automatický provoz

2.5 Popis displeje

[→Obrázek 4 Popis displeje - Air 4000]

- [1] Stav filtru
- [2] Časovač
- [3] Wifi
- [4] Vyžadováno čištění
- [5] Dětská pojistka
- [6] Hodnota PM 2.5
- [7] Rychlost ventilátoru
- [8] Automatický provoz
- [9] Tichý režim
- [10] Nouzový provoz

3 Instalace

3.1 Instalace filtru

- ▶ Zařízení položte vodorovně na stabilní povrch.
- ▶ Otočte a vytáhněte spodní kryt ze zařízení.
- ▶ Ze zařízení vytáhněte filtr.
- ▶ Sejměte plastový obal nového filtru.
- ▶ Vložte filtr zpět do zařízení.
- ▶ Zavřete zpět spodní kryt.

[→Obrázek 5 Otevření spodního krytu]

[→Obrázek 6 Zatažení za spodní kryt a odstranění plastového obalu]

[→Obrázek 7 Zavření spodního krytu]

4 Obsluha

4.1 Porozumění světelnému prstenci pro signalizaci kvality vzduchu

Světelný prstencík signalizuje kvalitu vzduchu. Po zapnutí čističky se postupně prostřídají všechny barvy. Po zhruba 30 sekundách zvolí čidlo částic barvu, která odpovídá kvalitě okolního vzduchu z hlediska polétavých částic podle tabulky 2.

PM2.5



Hodnota PM2.5 značí množství velmi drobných polétavých částic menších než 2,5 mikrometru. Většina škodlivin ve vzduchu ve vnitřních prostorách spadá do kategorie PM2.5, například: cigaretový kouř, výpary při vaření a kouř z hořících svíček, patří zde ale také některé vzduchem přenosné bakterie a nejmenší spory plísní, alergeny pocházející z domácích mazlíčků a alergenní částice roztočů.

Čidlo kvality vzduchu nepřetržitě provádí kontrolu vzduchu za účelem detekce velmi drobných částic. Získané informace jsou nepřetržitě zobrazovány jak na digitálním displeji, tak na světelném prstenci, čímž získáváte zpětnou vazbu hodnoty PM2.5 v reálném čase.

Barva světla signalizující kvalitu vzduchu	Úroveň kvality vzduchu	Hodnota PM2.5
Modrá	Dobrý	0–12
Fialová	Ok	13–35
oranžová	Zhoršená	36–55
červená	Špatná	>56

Tab. 5 Barvy světla signalizující kvalitu vzduchu a hodnoty PM2.5

4.2 Zapnutí/Vypnutí

- ▶ Zapojte zástrčku čističky vzduchu do elektrické zásuvky.
- ▶ Dotykem  zapněte čističku vzduchu.
- ▶ Opakovaným stisknutím tlačítka  vypněte čističku vzduchu.

Poznámka

- Pro optimální účinnost čištění vzduchu zavřete dveře a okna místnosti.
- Záclony udržujte v dostatečné vzdálenosti od vstupu nebo výstupu vzduchu čističky.
- Výchozím nastavením čističky je automatický režim.

4.3 Změna nastavení režimu

Automatický režim AUTO

- V automatickém režimu je kvalita vzduchu kontrolována v reálném čase a zařízení automaticky upravuje rychlost ventilátoru v závislosti na kvalitě okolního vzduchu.

Manuální režim

- V manuálním režimu je možné nastavit rychlost ventilátoru (od rychlosti 1 do rychlosti 3). Stisknutím tlačítka  změníte rychlost ventilátoru.

Tichý režim

- V tichém režimu pracuje čistička vzduchu tiše s nízkou rychlostí ventilátoru a všechna světla jsou ztlumená.

Režim časovače

- V režimu časovače je možné nastavit časovač (od 1 hodiny do 12 hodin) pro vypnutí čističky.

5 Čištění a údržba

5.1 Čištění těla čističky vzduchu

Pravidelně čistěte vnitřní a vnější část těla čističky vzduchu, zabráníte tak hromadění prachu.

- ▶ Povrch otřete vlhkým hadříkem.
- ▶ K čištění vnitřní i vnější části čističky a výstupu vzduchu použijte suchý měkký hadřík.

5.2 Čištění čidla částic

Upozornění:

- Pokud je čistička vzduchu používána v prašném prostředí, může být nutné provádět čištění častěji.
- V případě, že je úroveň vlhkosti v místnosti vysoká, může se na čidlo částic vytvořit kondenzace a světlo signalizující kvalitu vzduchu může signalizovat horší kvalitu i přesto, že kvalita vzduchu je ve skutečnosti dobrá. V případě této situace očistěte čidlo částic.

Pro optimální fungování zařízení čistěte čidlo částic každý měsíc.

- ▶ Vypněte čističku vzduchu a odpojte ji ze zásuvky.
- ▶ Zatáhněte za zadní kryt čidla a sejměte ho ze zařízení.
- ▶ Očistěte čidlo částic vlhkým vatovým tamponem.
- ▶ Osušte všechny části jiným suchým vatovým tamponem.
- ▶ Nasaďte zpět kryt čidla.

[→Obrázek 8 Kryt čidla kvality vzduchu]



[→Obrázek 9 Čištění čidla kvality vzduchu]

5.3 Čištění filtru



UPOZORNĚNÍ

Při čištění filtru a/nebo výměně filtru používejte masku a rukavice.

- ▶ Vypněte čističku vzduchu a odpojte ji ze zásuvky.
- ▶ Zařízení položte vodorovně na stabilní povrch.
- ▶ Otočte a zatažením vytáhněte spodní kryt ze zařízení.
- ▶ Ze zařízení vytáhněte filtr.
- ▶ Povrch filtru vysajte vysavačem.
- ▶ Vložte filtr zpět do zařízení.
- ▶ Zatlačte a otočte spodní kryt.
- ▶ Postavte zařízení zpět do vertikální polohy.
- ▶ Zapojte zástrčku čističky vzduchu do elektrické zásuvky.
- ▶ Stisknutím tlačítka  zapněte zařízení.
- ▶ Stiskněte tlačítko Stav/Reset filtru .
- ▶ Po vyčištění filtru si umyjte ruce.

[→Obrázek 10

Vyjmutí a vyčištění filtru]

5.4 Výměna filtru



UPOZORNĚNÍ

Při čištění filtru a/nebo výměně filtru používejte masku a rukavice.

Čistička vzduchu je vybavena indikátorem výměny filtru , pro zajištění, aby byl filtr čističky při provozu vždy v optimálním stavu.

Výměnu filtru proveďte co nejdříve.



OZNÁMENÍ

Filtr není omyvatelný ani opakovaně použitelný.



UPOZORNĚNÍ

Před výměnou filtru vždy čističku vzduchu vypněte a odpojte ji z elektrické zásuvky.

- ▶ Vypněte čističku vzduchu a odpojte ji ze zásuvky.
- ▶ Zařízení položte vodorovně na stabilní povrch.
- ▶ Otočte a zatažením vytáhněte spodní kryt ze zařízení.
- ▶ Ze zařízení vytáhněte filtr.
- ▶ Odstraňte plastový obal nového filtru [→ Obrázek 6].
- ▶ Vložte nový filtr do zařízení.
- ▶ Zatlačte a otočte spodní kryt.
- ▶ Postavte zařízení zpět do vertikální polohy.
- ▶ Zapojte zástrčku čističky vzduchu do elektrické zásuvky.
- ▶ Stisknutím tlačítka  zapněte zařízení.
- ▶ Pro resetování časovače životnosti filtru stiskněte a podržte tlačítko Stav/Reset filtru .
- ▶ Po výměně filtru si umyjte ruce.

Upozornění:

K filtru nečichejte, jeho účelem bylo filtrovat z ovzduší nečistoty, které jsou teď ve filtru nahromaděné.



5.5 Resetování filtru

Když časovač životnosti filtru dosáhne 0 %, je nutné provést výměnu filtru. Časovač životnosti se vrátí zpět na 100 % po stisknutí tlačítka filtru .

[→Obrázek 11 Životnost filtru dosáhla 0 %]

Filtr je možné vyměnit ještě před dosažením 0 % životnosti filtru.

Časovač životnosti filtru je po výměně nutné ručně resetovat:

- ▶ Stiskněte tlačítko napájení  pro vypnutí zařízení a odpojte ho ze zásuvky.
- ▶ Zapojte zástrčku do elektrické zásuvky.
- ▶ Pro resetování časovače životnosti filtru dlouze podržte tlačítko filtru . Na displeji se zobrazí zpráva o 100% stavu filtru.

[→Obrázek 12 Životnost filtru dosáhla 100 %]

Stav filtru se neustále zobrazuje v levé horní části digitálního displeje.

6 Přenášení a skladování

Přenášení

- Při přenášení držte zařízení oběma rukama.

Skladování

- ▶ Vypněte čističku vzduchu a odpojte ji ze zásuvky.
- ▶ Vyčistěte čističku vzduchu, čidlo částic a povrch filtru (→ kapitola 5 "Čištění a údržba", strana 10).
- ▶ Před uskladněním nechejte všechny součásti volně uschnout.
- ▶ Filtr zabalte do vzduchotěsného plastového obalu.
- ▶ Čističku vzduchu a filtr skladujte na chladném a suchém místě.
- ▶ Po manipulaci s filtrem si umyjte ruce.

7 Odstraňování poruch

Tato kapitola shrnuje nejčastější problémy, které se mohou u zařízení vyskytnout. Pokud nenaleznete v níže uvedené tabulce řešení vašeho problému, kontaktujte prosím autorizovaného servisního technika.

Problém	Možné řešení
Proudění vzduchu z výstupu vzduchu je výrazně slabší než dříve.	Povrch filtru je znečištěný. Pomocí vysavače vysajte povrch filtru (→ kapitola 5 "Čištění a údržba").
Kvalita vzduchu se nezlepšuje i přesto, že zařízení je již dlouhou dobu v provozu.	<ul style="list-style-type: none"> • Zkontrolujte, zda byl z filtru odstraněn plastový obal. • Filtr nebyl do zařízení nainstalován. Zajistěte, aby byl filtr správně nainstalován. • Čidlo částic je mokré. Vlhkost v místnosti je vysoká a způsobuje kondenzaci. Zajistěte, aby bylo čidlo částic čisté a suché (→ kapitola 5 "Čištění a údržba"). • Místnost je velká nebo je kvalita venkovního vzduchu nízká. Pro optimální účinnost čištění vzduchu zavřete při provozu čističky dveře a okna místnosti. • V místnosti jsou znečišťující látky. Například cigaretový kouř, výpary při vaření, kouř z hořícího kadidla, parfémů nebo alkohol. • Filtr dosáhl konce životnosti. Vyměňte filtr za nový.
Barva světla signalizujícího kvalitu vzduchu je stále stejná.	Čidlo částic je znečištěné. Očistěte čidlo částic (→ kapitola 5 "Čištění a údržba"). Pokud je kvalita vzduchu dobrá, světlo bude stále svítit modře.

Problém	Možné řešení
Ze zařízení vychází zvláštní zápach.	V průběhu několika prvních použití může ze zařízení vycházet plastový zápach. To je normální. Pokud však ze zařízení vychází zápach spáleniny, a to i po vyjmutí filtru, kontaktujte podporu. Z filtru může po nějaké době používání vycházet zápach z důvodu absorpce pachů z místnosti. Doporučujeme opětovně aktivovat uhlíkový filtr umístěním na přímé sluneční světlo. Pokud zápach přetrvává, vyměňte filtr.
Zařízení je velmi hlučné.	<ul style="list-style-type: none"> Ventilátor zařízení pracuje na vysokou rychlost, která byla nastavena v manuálním režimu. Vysoká hlučnost zařízení v automatickém režimu je způsobena detekcí špatné kvality vzduchu. Snižte rychlost ventilátoru. Pokud zařízení vydává neobvyklé zvuky, kontaktujte podporu. Neobvyklé hlasité zvuky může způsobit také zapadnutí předmětu do výstupu vzduchu zařízení. Okamžitě zařízení vypněte, otočte jej dnem vzhůru a pokuste se cizí předměty tímto způsobem odstranit.

Tab. 6 Problémy a řešení

8 Ochrana životního prostředí a likvidace odpadu

Ochrana životního prostředí je podniková zásada skupiny Bosch. Kvalita výrobků, hospodárnost provozu a ochrana životního prostředí jsou rovnocenné cíle. Zákony a předpisy týkající se ochrany životního prostředí jsou přísně dodržovány.

K ochraně životního prostředí používáme s důrazem na hospodárnost nejlepší možnou technologii a materiály.

Balení

Obaly, které používáme, jsou v souladu s recyklačními systémy příslušných zemí zaručujícími jejich optimální opětovné využití. Všechny použité obalové materiály jsou šetrné vůči životnímu prostředí a lze je znovu zužitkovat.

Staré zařízení

Stará zařízení obsahují hodnotné materiály, které lze recyklovat. Konstrukční skupiny lze snadno oddělit. Plasty jsou označeny. Takto lze rozdílné konstrukční skupiny roztřídit a provést jejich recyklaci nebo likvidaci.

Stará elektrická a elektronická zařízení



Tento symbol znamená, že výrobek nesmí být likvidován spolu s ostatními odpady a je nutné jej odevzdat do sběrných míst ke zpracování, sběru, recyklaci a likvidaci.

Symbol platí pro země, které se řídí předpisy o elektronickém odpadu, např. "Směrnice Evropského parlamentu a Rady 2012/19/EU o odpadních elektrických a elektronických zařízeních". Tyto předpisy stanovují rámcové podmínky, které platí v jednotlivých zemích pro vrácení a recyklaci odpadních elektrických zařízení.

Jelikož elektronická zařízení mohou obsahovat nebezpečné látky, je nutné je uvědoměle recyklovat, aby se minimalizovaly škody na životním prostředí a nebezpečí pro lidské zdraví. Recyklace kromě toho přispívá elektronického odpadu k ochraně přírodních zdrojů.

Pro další informace o ekologické likvidaci odpadních elektrických a elektronických zařízení se obraťte na příslušné úřady v dané zemi, na firmy zabývající se likvidací odpadů nebo na prodejce, od kterého jste výrobek zakoupili.

Další informace najdete zde:

www.bosch-homecomfortgroup.com/en/company/legal-topics/weee/

Baterie

Baterie je zakázáno likvidovat s domovním odpadem. Vybité baterie je nutné likvidovat v místních sběrnách.

9 Informace o ochraně osobních údajů



My, společnost **Bosch Termotechnika s.r.o., Průmyslová 372/1, 108 00 Praha - Štěrboholy, Česká republika**, zpracováváme informace o výrobcích a pokyny k montáži, technické údaje a údaje o připojení, údaje o komunikaci, registraci výrobků a o historii klientů za účelem zajištění funkcí výrobků (čl.

6, odst. 1, písmeno b nařízení GDPR), abychom mohli plnit svou povinnost dohledu nad výrobky a zajišťovat bezpečnost výrobků (čl. 6, odst. 1, písmeno f nařízení GDPR) s cílem ochránit naše práva ve spojitosti s otázkami záruky a registrace výrobků (čl. 6, odst. 1, písmeno f GDPR) a abychom mohli analyzovat distribuci našich výrobků a poskytovat přizpůsobené informace a nabídky související s výrobky (čl. 6, odst. 1, písmeno f nařízení GDPR). V rámci poskytování služeb, jako jsou prodejní a marketingové služby, správa smluvních vztahů, evidence plateb, programování, hostování dat a služby linky hotline, můžeme pověřit zpracováním externí poskytovatele služeb a/nebo přidružené subjekty společnosti Bosch a přenést data k nim. V některých případech, ale pouze je-li zajištěna adekvátní ochrana údajů, mohou být osobní údaje předávány i příjemcům mimo Evropský hospodářský prostor. Další informace poskytujeme na vyžádání. Našeho pověřence pro ochranu osobních údajů můžete kontaktovat na následující adrese: Data Protection Officer, Information Security and Privacy (C/ISP), Robert Bosch GmbH, Postfach 30 02 20, 70442 Stuttgart, NĚMECKO.

Máte právo kdykoli vznést námitku vůči zpracování vašich osobních údajů, jehož základem je čl. 6 odst. 1 písmeno f nařízení GDPR, na základě důvodů souvisejících s vaší konkrétní situací nebo v případech, kdy se zpracovávají osobní údaje pro účely přímého marketingu. Chcete-li uplatnit svá práva, kontaktujte nás na adrese **DPO@bosch.com**. Další informace najdete pomocí QR kódu.

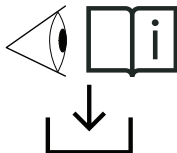
10 Servisní adresy

CS: Veškeré podrobné informace o výrobku (technické specifikace, podrobná uživatelská příručka, podrobný návod k obsluze, návod k montáži atd.) a záruční list naleznete naskenováním QR kódu na levé straně pomocí svého mobilního zařízení, nebo na webové stránce:

www.docs.bosch-thermotechnology.com/download/pdf/file/6721850726.

0010049042-001

Indholdsfortegnelse

1	Symbolforklaring og sikkerhedsanvisninger	14
1.1	Symbolforklaring	14
1.2	Sikkerhedshenvisninger	14
2	Oplysninger om produktet	15
2.1	Overensstemmelseserklæring	15
2.2	Leveringsomfang	15
2.3	Produkt oversigt	15
2.4	Oversigt over regulatorer	15
2.5	Oversigt over betjeningspanel	15
3	Installation	16
3.1	Montering af filteret	16
4	Betjening	16
4.1	Forklaring af lysringen for luftkvalitet	16
4.2	Tænd/sluk	16
4.3	Ændring af tilstandsindstillingen	16
5	Rengøring og vedligeholdelse	16
5.1	Rengøring af kabinettet og luftrensingsfiltret	16
5.2	Rengøring af partikelsensoren	16
5.3	Rengøring af filtret	16
5.4	Udskiftning af filteret	16
5.5	Nulstilling af filteret	17
6	Flytning og opbevaring	17
7	Afhjælpning af fejl	17
8	Miljøbeskyttelse og bortskaffelse	18
9	Bemærkning om databeskyttelse	18
10	Adresser til produktsupport	19

1 Symbolforklaring og sikkerhedsanvisninger**1.1 Symbolforklaring****Advarselshenvisninger**

Under advarselshenvisninger viser tekstadvarsler art og omfanget af følger, hvis forholdsregler til at forhindre farer ikke følges.

Følgende signalord er definerede og kan forekomme i det foreliggende dokument:

**FARE**

FARE betyder, at der kan forekomme alvorlige og endog livsfarlige personskader.

**ADVARSEL**

ADVARSEL betyder, at der kan opstå alvorlige og endog livsfarlige personskader.

**FORSIGTIG**

FORSIGTIG betyder, at der kan opstå personskader af lettere til middel grad.

BEMÆRK

BEMÆRK betyder, at der kan opstå materielle skader.

Vigtige informationer

Vigtige informationer uden farer for personer eller ting vises med de viste info-symboler.

Øvrige symboler

Symbol	Betydning
▶	Handlingstrin
→	Henvisning til andre steder i dokumentet
•	Angivelse/listeindhold
–	Opremsning/listeindhold (2. niveau)

Tab. 7

1.2 Sikkerhedshenvisninger

Læs denne brugervejledning omhyggeligt, før du bruger apparatet, og gem den til senere brug.

Fare

- Rengør ikke apparatet med brændbar væske eller brændbart rengøringsmiddel. For at undgå elektrisk stød, brandfare og/eller beskadigelse i filterets indvendige konstruktion må der ikke spildes væske på apparatet.
- Sprøjt ikke brændbare materialer som insekticider, alkohol eller duft i nærheden af apparatet.

Advarsel

- Kontrollér, om den spænding, der er angivet på apparatet, svarer til den lokale strømspænding, inden du tilslutter apparatet.
- Sørg for, at strømkablet ikke krydser ind over områder med megen færdsel for at forhindre, at det flosser, bliver overophedet, og at nogen snubler i det.
- Hvis strømkablet eller en anden fungerende komponent i apparatet er beskadiget, skal det straks udskiftes af en Bosch-autoriseret tekniker.

- Anvend ikke apparatet, hvis stikket, strømledningen eller selve apparatet er beskadiget.
- Betjening, rengøring og vedligeholdelse af apparatet skal udføres af voksne.
- Bloker ikke luftind- eller udgangen, f.eks. ved at placere genstande oven på luftind- eller udgangen.
- Sørg for, at fremmedlegemer ikke falder ned i apparatet gennem luftudgangen.
- Opvarm ikke filteret eller apparatet for at undgå beskadigelse eller brandfare.

Forsigtig

- Dette apparat kan ikke erstatte ordentlig ventilation, regelmæssig støvsugning eller brug af emhætte eller ventilator under madlavning.
- Anbring placer og brug altid apparatet på en tør, stabil, plan og vandret overflade.
- Der skal være mindst 20 cm fri plads omkring apparatet, og mindst 30 cm fri plads over apparatet.
- Undgå at nogen sidder eller står på apparatet. Anbring ikke noget oven på apparatet.
- Når filteret bortskaffes, skal det forsegles i en engangspose. Følg de lokale myndigheders regler og anbefalinger vedrørende håndtering af potentielt inficerede overflader.
- Brug kun de originale filtre Bosch, der er specielt beregnet til dette apparat. Brug ikke andre filtre.
- Brug ikke filteret som brændstof eller til lignende formål. Forbrænding af filteret kan medføre varig risiko for mennesker og/eller være til fare for andre levende væsener.
- Undgå at ramme apparatet (især luftind- eller udgangen) med hårde genstande.
- Stik ikke fingre eller genstande ind i luftudgangen eller luftindgangen for at forhindre personskaade eller funktionsfejl i apparatet.
- Hvis apparatet er blokeret, skal det omgående kontrolleres af en Bosch autoriseret tekniker.
- Brug ikke apparatet, når der ryges indendørs, efter anvendelse af insektmidler, desinfektionsmidler. Og brug ikke apparatet på steder med olierester, brændende røgelse eller kemiske dampe.
- Brug ikke apparatet i nærheden af et gasapparat, varmeapparat eller en pejs.
- Sørg for at frakoble apparatets stik, før du flytter det, rengør det eller udskifter filteret eller udfører anden vedligeholdelse.
- Hold opsyn med børn for at sikre, at de ikke leger med apparatet.
- Dette apparat er ikke beregnet til brug af personer med nedsatte fysiske, sensoriske eller mentale evner (herunder børn) eller af personer med manglende erfaring og viden, medmindre de er under opsyn eller har modtaget instruktioner vedrørende brugen af apparatet af en person, der er ansvarlig for deres sikkerhed.
- Dette apparat kan bruges af børn på 8 år eller derover samt af personer med nedsatte fysiske, sensoriske eller mentale evner eller manglende erfaring og viden, hvis de er under opsyn eller har modtaget instruktioner om sikker brug af apparatet og forstår de involverede farer.
- Børn må ikke lege med apparatet. Rengøring og vedligeholdelse må ikke foretages af børn uden opsyn.
- Apparatet er beregnet til brug i privatboliger, under normale driftsforhold.
- Brug ikke apparatet i våde omgivelser eller i omgivelser med høj luftfugtighed eller høje temperaturer.
- Apparatet fjerner ikke kulilte (CO) eller radon (Rn). Det må ikke bruges til at rengøre farlige kemikalier, eller forbrændingsulykker.
- Den anbefalede brugstemperatur for apparatet er fra 5 °C til 45 °C. Anbefalet relativ luftfugtighed er ≤85 %. Apparatet ophører med at fungere eller blive beskadiget, hvis den anbefalede temperatur og luftfugtighed ikke overholdes.

- Det anbefalede temperaturområde for opbevaring af apparatet er fra -20 °C til 55 °C. Apparatet vil blive beskadiget, hvis det opbevares i områder, der er udenfor dette temperaturområde.
- Lydtrykniveauet er under 70 dB(A).

2 Oplysninger om produktet

2.1 Overensstemmelseserklæring

Dette produkt opfylder i sin konstruktion og sin driftsfunktion de europæiske og nationale krav.

 Med CE-mærkningen erklæres produktets overensstemmelse med alle relevante EU-retsbestemmelser, der foreskriver anbringelsen af denne mærkning.

Overensstemmelseserklæringens fulde tekst findes på internettet: www.bosch-homecomfort.dk.

2.2 Leveringsomfang

[→Figur 1 Leveringsomfang Air 4000]

- [1] Luftrenser
- [2] Teknisk dokumentation
- [3] Transformator

2.3 Produkt oversigt

[→Figur 2 Produkt oversigt Air 4000]

- [1] Boliger
- [2] Filter
- [3] Bunddæksel

2.4 Oversigt over regulatorer

[→Figur 3 Oversigt over regulatorer]

- [1] Digitalt display
- [2] Manuel tilstand
- [3] Timer
- [4] Tænd/sluk-knap
- [5] Børnelås
- [6] Lysring
- [7] Filterstatus
- [8] Støjsvag tilstand
- [9] Automatisk tilstand

2.5 Oversigt over betjeningspanel

[→Figur 4 Oversigt over betjeningspanel - Air 4000]

- [1] Filterstatus
- [2] Timer
- [3] Wi-fi
- [4] Rengøring påkrævet
- [5] Børnelås
- [6] PM 2,5-værdi
- [7] Niveau for blæseromdrejningstal
- [8] Automatisk tilstand
- [9] Støjsvag tilstand
- [10] Manuel tilstand

3 Installation

3.1 Montering af filteret

- ▶ Læg apparatet vandret på en stabil overflade.
- ▶ Drej og træk bunddækslet af apparatet.
- ▶ Træk filteret ud af apparatet.
- ▶ Tag plastafdækningen af luftrensingsfiltret.
- ▶ Sæt filteret ind i apparatet igen.
- ▶ Påsæt bunddækslet igen.

[→Figur 5 Åbning af bunddækslet]

[→Figur 6 Træk i bunddækslet, og fjern plastdækslet]

[→Figur 7 Påsætning af bunddækslet]

4 Betjening

4.1 Forklaring af lysringen for luftkvalitet

Lysringen angiver luftkvaliteten. Lysringen udsender lys i alle farver, en efter en, når luftrenseren tændes. Efter ca. 30 sekunder vælger partikelsensoren den farve, der svarer til de luftbårne partikler, der findes i den omgivende luftkvalitet, i henhold til tabel 2.

PM2,5



PM2.5 henviser til ultrafine luftbårne forurenende partikler på mindre end 2,5 mikrometer. De fleste af de forurenende stoffer i indendørsluft hører ind under PM2.5 som f.eks.: tobaksrøg, madlavning og stearinlys, nogle luftbårne bakterier, de mindste skimmelsporer, allergener fra kæledyr og støvmideallergenpartikler hører også under PM2,5.

Luftkvalitetssensoren scanner hele tiden luften for at registrere disse ultrafine partikler. Disse oplysninger rapporteres løbende, både på det digitale display og af lysringen, så du får feedback om PM2,5 i realtid.

Lysfarve for luftkvalitet	Luftkvalitetsniveau	PM2,5-niveau
Blå	God	0-12
Violet	Ok	13-35
Orange	Ringe	36-55
Rød	Dårlig	>56

Tab. 8 Lysfarver for luftkvalitet og PM2,5-niveauer

4.2 Tænd/sluk

- ▶ Sæt luftrenserens stik i stikkontakten.
- ▶ Tryk på  for at tænde for luftrenseren.
- ▶ Tryk på  knappen igen for at slukke for luftrenseren.

Bemærk

- Luk døre og vinduer for at opnå optimal rensning.
- Hold gardiner væk fra luftind- og luftudgangen.
- Luftrenseren kører som standard i automatisk tilstand.

4.3 Ændring af tilstandsindstillingen

Automatisk tilstand AUTO

- I automatisk tilstand registreres luftkvaliteten i realtid, og apparatet justerer automatisk blæseromdrejningstallet i overensstemmelse med den omgivende luftkvalitet.

Manuel tilstand

- I manuel tilstand er det muligt at indstille blæseromdrejningstallet (mellem omdrejningstal 1 og 3). Tryk på  knappen for at ændre til det ønskede blæseromdrejningstal.

Støjsvag tilstand

- I lydsvag tilstand er luftrenseren støjsvag og kører med et lavt blæseromdrejningstal, og alle lysene er nedtonede.

Timertilstand

- I timertilstand er det muligt at indstille timeren (mellem 1 time og 12 timer), så apparatet slukker af sig selv.

5 Rengøring og vedligeholdelse

5.1 Rengøring af kabinettet og luftrensingsfiltret

Rengør regelmæssigt inder- og ydersiden af luftrenseren for at forhindre støv i at samle sig.

- ▶ Tør overfladerne af med en fugtig klud.
- ▶ Brug en blød, tør klud til at rengøre luftrenseren udvendigt og indvendigt samt luftudgangen.

5.2 Rengøring af partikelsensoren

Bemærk:

- Hvis luftrenseren bruges i støvede omgivelser, skal den muligvis rengøres oftere.
- Hvis luftfugtigheden i rummet er meget høj, kan der dannes kondens på partikelsensoren, og luftkvalitetsslampen kan indikere en dårligere kvalitet, selvom luftkvaliteten er god. Sker dette, skal du rengøre partikelsensoren.

Rengør partikelsensoren hver måned for at få apparatet til at fungere optimalt.

- ▶ Sluk for luftrenseren, og tag stikket ud af stikkontakten.
- ▶ Træk i det bagerste blænddæksel af, og tag det af apparatet.
- ▶ Rengør partikelsensoren med en fugtig vatpind.
- ▶ Tør alle dele med en tør vatpind.
- ▶ Påsæt det bagerste blænddæksel igen.

[→Figur 8 Luftkvalitetssensorens blænddæksel]



[→Figur 9 Rengøring af luftkvalitetssensoren]

5.3 Rengøring af filtret



FORSIGTIG

Bær maske og handsker, mens du rengør filteroverfladen og/eller udskifter filteret.

- ▶ Sluk for luftrenseren, og tag stikket ud af stikkontakten.
- ▶ Læg apparatet vandret på en stabil overflade.
- ▶ Drej og træk i bunddækslet, du kan tage det af apparatet.
- ▶ Træk filteret ud af apparatet.
- ▶ Rengør filterets overflade med en støvsuger.
- ▶ Sæt filteret ind i apparatet igen.
- ▶ Skub og drej bunddækslet.
- ▶ Stil apparatet i lodret position igen.
- ▶ Sæt luftrenserens stik i stikkontakten.
- ▶ Tryk på tænd/sluk-knappen  for at tænde for apparatet.
- ▶ Tryk på knappen til kontrol/nulstilling af filterstatus .
- ▶ Vask hænder efter rengøring af filteret.

[→Figur 10

Afmontering og rengøring af filteret]

5.4 Udskiftning af filteret



FORSIGTIG

Bær maske og handsker, mens du rengør filteroverfladen og/eller udskifter filteret.

Luftrenseren er udstyret med en indikator for filterskift  for at sikre, at luftrensningsfilteret er i optimal stand, når luftrenseren er i drift.

Udskift filteret så hurtigt som muligt.



BEMÆRK

Filteret kan ikke vaskes eller genanvendes.



FORSIGTIG

Sluk altid for luftrenseren, og tag den ud af stikkontakten, før du udskifter filteret.

- ▶ Sluk for luftrenseren, og tag stikket ud af stikkontakten.
- ▶ Læg apparatet vandret på en stabil overflade.
- ▶ Drej og træk i bunddækslet, du kan tage det af apparatet.
- ▶ Træk filteret ud af apparatet.
- ▶ Tag plastafdækningen af det nye filter [→ Figur 6].
- ▶ Sæt det nye filter i apparatet.
- ▶ Skub og drej bunddækslet.
- ▶ Stil apparatet i lodret position igen.
- ▶ Sæt luftrenserens stik i stikkontakten.
- ▶ Tryk på tænd/sluk-knappen  for at tænde for apparatet.
- ▶ Tryk på knappen til kontrol/nulstilling af filterstatus  og hold den nede for at nulstille filterets levetidstæller.
- ▶ Vask hænder efter udskiftning af filteret.

Bemærk:



Lugt ikke til filteret, da det indeholder forurenende stoffer indsamlet fra luften.

5.5 Nulstilling af filteret

Når tælleren for filterlevetid når 0 %, skal filteret udskiftes. Tælleren går tilbage til 100 % efter tryk på filterknappen .

[→Figur 11 Filterlevetiden når 0 %]

Filteret kan udskiftes, før filterets levetid når 0 %. Filterets levetidstæller skal nulstilles manuelt efter filterskift:

- ▶ Tryk på tænd/sluk-knappen  for at slukke for apparatet, og tag det ud af stikkontakten.
- ▶ Sæt stikket i stikkontakten.
- ▶ Tryk længe på filterknappen for  at nulstille tælleren for filterlevetid. Brugerfladen viser meddelelsen om filterstatus 100%.

[→Figur 12 Filterlevetiden når op på 100 %]

Filterstatus vises konstant øverst til venstre på displayet.

6 Flytning og opbevaring

Flytning

- Hold apparatet med begge hænder, når det flyttes.

Opbevaring

- ▶ Sluk for luftrenseren, og tag stikket ud af stikkontakten.
- ▶ Rengør luftrenseren, partikelsensoren og filterets overflade (→ kapitel 5 "Rengøring og vedligeholdelse", side 16).
- ▶ Lad alle dele lufttørre inden opbevaring.
- ▶ Pak filteret ind i lufttæt plastafdækning.
- ▶ Opbevar luftrenseren og filteret på et køligt og tørt sted.
- ▶ Vask hænder efter håndtering af filteret.

7 Afhjælpning af fejl

I dette kapitel opsummeres de mest almindelige problemer, der kan opstå i forbindelse med apparatet. Hvis løsningen ikke findes i tabellen nedenfor, skal du kontakte en autoriseret servicetekniker.

Problem	Mulig løsning
Luftstrømmen, der kommer ud af luftudgangen, er væsentligt svagere end før.	Filterets overflade er snavset. Rengør filterets overflade (→ kapitel 5 "Rengøring og vedligeholdelse").
Luftkvaliteten forbedres ikke, selvom apparatet har kørt i lang tid.	<ul style="list-style-type: none"> • Kontroller, om plastafdækningen er taget af filteret. • Filteret er ikke placeret i apparatet. Sørg for, at filteret er sat korrekt i. • Partikelsensoren er våd. Luftfugtigheden i rummet er høj, hvilket danner kondens. Sørg for, at partikelsensoren er ren og tør (→ kapitel 5 "Rengøring og vedligeholdelse"). • Rummets er meget stort, eller den udendørs luftkvalitet er dårlig. For at rensningen er optimal skal døre og vinduer lukkes, når luftrenseren er i drift. • Der er forurenende stoffer i rummet. F.eks. rygning, madlavning, røgelse, parfume eller alkohol. • Filteret har nået slutningen af levetiden. Udskift filteret med et nyt.
Farven på lyset for luftkvalitet forbliver altid den samme.	Partikelsensoren er snavset. Rengør partikelsensoren (→ kapitel 5 "Rengøring og vedligeholdelse"). Hvis luftkvaliteten er god, skal lyset altid være blåt.

Problem	Mulig løsning
Apparatet lugter mærkeligt.	De første par gange apparatet bruges, kan det afgive en lugt af plastik. Det er helt normalt. Kontakt alligevel supportservicen, hvis apparatet udsender en brændt lugt, selv efter at filteret er fjernet. Filteret kan danne lugt efter brug i et stykke tid på grund af absorption af indendørs gasser. Det anbefales at genaktivere kulfileret ved at sætte det i direkte sollys. Hvis lugten varer ved, skal filteret udskiftes.
Apparatet er meget støjende.	<ul style="list-style-type: none"> • Apparatet er i drift ved et højt blæseromdrejningstal, som er indstillet i manuel tilstand. • Hvis apparatet er for støjende i automatisk tilstand, kan det skyldes, at det kører med højt blæseromdrejningstal, fordi det har registreret dårlig luftkvalitet. Skift til et lavere blæseromdrejningstal. • Hvis der høres usædvanlig lyd, skal du kontakte produktsupport. • Hvis der falder noget ned i luftudgangen, kan det også medføre en usædvanlig høj lyd. Sluk straks for apparatet, og vend det på hovedet for at få fremmedlegemer ud af apparatet.

Tab. 9 Problemer og løsninger

8 Miljøbeskyttelse og bortskaffelse

Miljøbeskyttelse er et virksomhedsprincip for Bosch-gruppen. Produkternes kvalitet, økonomi og miljøbeskyttelse har samme høje prioritet hos os. Love og forskrifter til miljøbeskyttelse overholdes nøje. For beskyttelse af miljøet anvender vi den bedst mulige teknik og de bedste materialer og fokuserer hele tiden på god økonomi.

Emballage

Med hensyn til emballagen deltager vi i de enkelte landes genbrugssystemer, som garanterer optimal recycling. Alle emballagematerialer er miljøvenlige og kan genbruges.

Udtjente apparater

Udtjente apparater indeholder materialer, som kan genanvendes. Komponenterne er lette at skille ad. Plastmaterialerne er mærkede. Dermed kan de forskellige komponenter sorteres og genanvendes eller bortskaffes.

Affald af elektrisk og elektronisk udstyr



Dette symbol betyder, at produktet ikke må bortskaffes sammen med andet affald, men skal bringes til affaldsindsamlingsstedet til behandling, indsamling, genanvendelse og bortskaffelse.

Symbolet gælder for lande med regler for elektronisk affald, f.eks. "Europæisk direktiv 2012/19/EF om affald af elektrisk og elektronisk udstyr". Disse regler definerer de generelle betingelser, der gælder for retur og genbrug af gamle elektroniske enheder i de enkelte lande.

Da elektroniske apparater kan indeholde farlige stoffer, skal de genanvendes ansvarligt for at minimere mulige miljøskader og farer for menne-

skers sundhed. Derudover bidrager genanvendelse af elektronisk affald med at bevare naturressourcer.

For mere information om miljøvenlig bortskaffelse af elektrisk og elektronisk udstyr, bedes du kontakte de ansvarlige lokale myndigheder, dit affaldsaffalds firma eller den forhandler, hvor du købte produktet.

Yderligere informationer findes her:

www.bosch-homecomfortgroup.com/en/company/legal-topics/weee/

Batterier

Batterier må ikke bortskaffes som almindeligt affald. Brugte batterier skal bortskaffes ved de lokale indsamlingssystemer.

9 Bemærkning om databeskyttelse



Vi, **Robert Bosch A/S, Telegrafvej 1, 2750 Ballerup, Danmark** behandler oplysninger om produkt og montering foruden tekniske data og forbindelsesdata, kommunikationsdata samt produktregistrerings- og kundehistorikdata for at give produktfunktionalitet (art. 6 pgf. 1 nr. 1 b GDPR), for at opfylde vores for-

pligtelse hvad angår produktovervågning, og grundet produktsikkerhed (GDPR, art. 6 pgf. 1 nr. 1 f), for at sikre vores rettigheder i forbindelse med spørgsmål vedrørende garanti og produktregistrering (GDPR, art. 6 pgf. 1 nr. 1 f) og for at analysere distributionen af vores produkter, og for at tilbyde individualiserede oplysninger og tilbud relateret til produktet (GDPR, art. 6 pgf. 1 nr. 1 f). For at tilbyde tjenester såsom salgs- og markedsførings tjenester, kontraktstyring, betalingshåndtering, programmering, dataopbevaring og hotline-tjenester, kan vi hyre eksterne serviceudbydere og/eller Bosch-partnerselskaber, og overføre data til disse. I nogle tilfælde, men kun når der er sørget for passende databeskyttelse, kan persondata overføres til modtagere udenfor Det Europæiske Økonomiske Samarbejdsområde. Yderligere oplysninger gives efter forespørgsel. De kan kontakte vores databeskyttelsesansvarlige ved at kontakte: Data Protection Officer, Information Security and Privacy (C/ISP), Robert Bosch GmbH, Postfach 30 02 20, 70442 Stuttgart, TYSKLAND.

De er til enhver tid berettiget til at modsætte Dem behandlingen af Deres personoplysninger baseret på GDPR art. 6 pgf. 1 nr. 1 f efter grunde relateret til Deres egen situation eller til direkte markedsføringsformål. For at udøve Deres rettigheder, bedes De kontakte os via DPO@bosch.com. Følg venligst QR-koden for yderligere oplysninger.

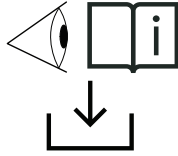
10 Adresser til produktsupport

DA: For alle detaljerede produktrelaterede oplysninger (tekniske data, detaljeret bruger-/betjeningsvejledning, installationsvejledninger etc.) og garantikort bedes du scanne QR-koden på venstre side med din mobilenhed eller gå til:
www.docs.bosch-thermotechnology.com/download/pdf/file/6721850726.

0010049042-001

Inhaltsverzeichnis

1	Symbolerklärung und Sicherheitshinweise	20
1.1	Symbolerklärung	20
1.2	Sicherheitshinweis	20
2	Angaben zum Produkt	21
2.1	Konformitätserklärung	21
2.2	Lieferumfang	21
2.3	Produktübersicht	21
2.4	Übersicht über die Bedienelemente	21
2.5	Übersicht Benutzerschnittstelle	21
3	Installation	22
3.1	Filtermontage	22
4	Bedienung	22
4.1	Erklärung der Leuchtringanzeige für die Luftqualität	22
4.2	Ein-/Ausschalten	22
4.3	Ändern der Modus-Einstellung	22
5	Reinigung und Wartung	22
5.1	Reinigen des Luftreinigergehäuses	22
5.2	Reinigen des Partikelfühlers	22
5.3	Reinigen des Filters	22
5.4	Austauschen des Filters	23
5.5	Rücksetzen des Filters	23
6	Transport und Lagerung	23
7	Störungen beheben	23
8	Umweltschutz und Entsorgung	24
9	Datenschutzhinweise	24
10	Serviceadressen	25

1 Symbolerklärung und Sicherheitshinweise

1.1 Symbolerklärung

Warnhinweise

In Warnhinweisen kennzeichnen Signalwörter die Art und Schwere der Folgen, falls die Maßnahmen zur Abwendung der Gefahr nicht befolgt werden.

Folgende Signalwörter sind definiert und können im vorliegenden Dokument verwendet sein:



GEFAHR bedeutet, dass schwere bis lebensgefährliche Personenschäden auftreten werden.



WARNUNG bedeutet, dass schwere bis lebensgefährliche Personenschäden auftreten können.



VORSICHT bedeutet, dass leichte bis mittelschwere Personenschäden auftreten können.

HINWEIS

HINWEIS bedeutet, dass Sachschäden auftreten können.

Wichtige Informationen



Wichtige Informationen ohne Gefahren für Menschen oder Sachen werden mit dem gezeigten Info-Symbol gekennzeichnet.

Weitere Symbole

Symbol	Bedeutung
▶	Handlungsschritt
→	Querverweis auf eine andere Stelle im Dokument
•	Aufzählung/Listeneintrag
–	Aufzählung/Listeneintrag (2. Ebene)

Tab. 10

1.2 Sicherheitshinweis

Diese Bedienungsanleitung vor der Nutzung des Geräts sorgfältig lesen und zum späteren Nachschlagen aufbewahren.

Gefahr

- Das Gerät nicht mit brennbaren Flüssigkeiten oder Reinigungsmitteln reinigen. Um Stromschlägen, Brandgefahr und/oder Beschädigungen des Filterinneren vorzubeugen, keine Flüssigkeiten auf das Gerät verschütten.
- Keine entzündlichen Materialien, wie Insektenbekämpfungsmittel, Alkohol oder Duftstoffe in der Nähe des Geräts versprühen.

Warnung

- Vor dem Anschließen des Geräts sicherstellen, dass die auf dem Gerät angegebene Spannung der Spannungsversorgung vor Ort entspricht.
- Um Beschädigungen und ein Überhitzen des Netzkabels zu vermeiden und eine Stolpergefahr auszuschließen, sicherstellen, dass das Netzkabel nicht durch stark frequentierte Bereiche verläuft.

- Bei Schäden des Netzkabels oder anderer Betriebskomponenten des Geräts diese unverzüglich von einer autorisierten Bosch-Fachkraft austauschen lassen.
- Das Gerät nicht verwenden, wenn der Stecker, das Netzkabel oder das Gerät selbst beschädigt sind.
- Bedienung, Reinigung und Wartung des Geräts müssen durch erwachsene Personen erfolgen.
- Lufteintritt und -austritt nicht blockieren, z. B. durch Gegenstände auf dem Austritt oder vor dem Eintritt.
- Sicherstellen, dass keine Fremdkörper durch den Luftaustritt in das Gerät gelangen.
- Um Geräteschäden und eine Brandgefahr auszuschließen, den Filter bzw. das Gerät nicht erhitzen.

Vorsicht

- Dieses Gerät kann eine ordnungsgemäße Lüftung, regelmäßiges Staubsaugen oder die Nutzung einer Dunstabzugshaube oder eines Fremdlüfters während des Kochens und Bratens nicht ersetzen.
- Das Gerät in jedem Fall auf trockenem, stabilem, ebenem und horizontalem Untergrund aufstellen und verwenden.
- Rund um das Gerät mindestens 20 cm Freifläche vorsehen. Über dem Gerät mindestens 30 cm Freiraum lassen.
- Nicht auf das Gerät setzen oder stellen. Keine Gegenstände auf dem Gerät ablegen.
- Den Filter zum Entsorgen in einen Einwegbeutel geben. Den Beutel sicher verschließen und entsprechend den Bestimmungen der örtlichen Behörden zur Handhabung potenziell infektiöser Abfälle entsorgen.
- Ausschließlich für dieses Gerät vorgesehene Bosch-Originalfilter verwenden. Keine anderen Filter benutzen.
- Den Filter nicht als Kraftstofffilter oder für ähnliche Zwecke verwenden. Beim Verbrennen des Filters besteht unter Umständen die Gefahr irreversibler Verletzungen und/oder Lebensgefahr.
- Möglichst nicht mit harten Gegenständen auf das Gerät schlagen (besonders Lufteintritt und Luftaustritt).
- Um Verletzungen und Funktionsstörungen des Geräts vorzubeugen, nicht mit den Fingern oder Gegenständen in den Luftein- oder -austritt hineinlangen.
- Bei Verstopfungen das Gerät unverzüglich von einer autorisierten Bosch-Fachkraft überprüfen lassen.
- Das Gerät nicht an Orten verwenden, an denen Ölrückstände oder Chemikaliendämpfe auftreten, oder wenn in den betreffenden Räumen geraucht wird, Räuchermittel verbrannt werden bzw. Insektenbekämpfungs- oder Desinfektionsmittel verwendet wurden.
- Das Gerät nicht in der Nähe von Gasgeräten, Heizgeräten und Kaminen verwenden.
- Vor dem Transportieren oder Reinigen des Geräts sowie vor dem Filterwechsel oder Ausführen anderer Wartungstätigkeiten das Gerät von der Spannungsversorgung trennen.
- Kinder beaufsichtigen und nicht mit dem Gerät spielen lassen.
- Dieses Gerät ist nicht zur Verwendung durch Personen mit beeinträchtigten physischen, sensorischen oder mentalen Fähigkeiten (einschließlich Kindern) oder einem Mangel an Erfahrung und Wissen vorgesehen, es sei denn, diese werden durch eine für ihre Sicherheit verantwortliche Person beaufsichtigt oder bezüglich des Gebrauchs des Geräts eingewiesen.
- Dieses Gerät kann von Kindern ab 8 Jahren sowie von Personen mit beeinträchtigten physischen, sensorischen oder mentalen Fähigkeiten oder Mangel an Erfahrung und Wissen benutzt werden, wenn sie beaufsichtigt oder bezüglich des sicheren Gebrauchs des Geräts unterwiesen wurden und die daraus resultierenden Gefahren verstehen.
- Kinder dürfen nicht mit dem Gerät spielen. Reinigung und Wartung dürfen nicht von Kindern ohne Beaufsichtigung durchgeführt werden.

- Das Gerät ist zur Verwendung in Wohngebäuden unter normalen Betriebsbedingungen vorgesehen.
- Nicht in Nassräumen oder in Umgebungen mit hoher Luftfeuchte bzw. hohen Temperaturen verwenden.
- Das Gerät entfernt weder Kohlenmonoxid (CO) noch Radon (Rn). Es darf nicht zur Beseitigung gefährlicher chemischer Substanzen oder von Verbrennungsprodukten eingesetzt werden.
- Die empfohlene Temperatur für den Gerätebetrieb liegt zwischen 5 °C und 45 °C. Die relative Luftfeuchte beträgt $\leq 85\%$. Bei Nichteinhaltung der empfohlenen Temperatur- und Luftfeuchtwerte sind Funktionsausfälle des Geräts oder Geräteschäden möglich.
- Der empfohlene Temperaturbereich für die Aufbewahrung des Geräts beträgt zwischen -20 °C und 55 °C . Wenn diese Temperaturen bei der Lagerung überschritten werden, sind Geräteschäden möglich.
- Der Schalldruckpegel ist kleiner 70 dB(A).

2 Angaben zum Produkt

2.1 Konformitätserklärung

Dieses Produkt entspricht in Konstruktion und Betriebsverhalten den europäischen und nationalen Anforderungen.

 Mit der CE-Kennzeichnung wird die Konformität des Produkts mit allen anzuwendenden EU-Rechtsvorschriften erklärt, die das Anbringen dieser Kennzeichnung vorsehen.

Der vollständige Text der Konformitätserklärung ist im Internet verfügbar: www.bosch-homecomfort.de.

2.2 Lieferumfang

[→Bild 1 Lieferumfang Air 4000]

- [1] Luftreiniger
- [2] Technische Dokumentation
- [3] Transformator

2.3 Produktübersicht

[→Bild 2 Produktübersicht Air 4000]

- [1] Gehäuse
- [2] Filter
- [3] Untere Abdeckung

2.4 Übersicht über die Bedienelemente

[→Bild 3 Übersicht über die Bedienelemente]

- [1] Digitalanzeige
- [2] Handbetrieb
- [3] Timer
- [4] Betriebstaste
- [5] Kindersicherung
- [6] Leuchtring
- [7] Filterstatus
- [8] Leiser Betrieb
- [9] Automatikbetrieb

2.5 Übersicht Benutzerschnittstelle

[→Bild 4 Übersicht Benutzerschnittstelle - Air 4000]

- [1] Filterstatus
- [2] Timer
- [3] WLAN
- [4] Reinigung erforderlich
- [5] Kindersicherung
- [6] PM2,5-Wert
- [7] Gebläsedrehzahlstufe
- [8] Automatikbetrieb
- [9] Leiser Betrieb
- [10] Handbetrieb

3 Installation

3.1 Filtermontage

- ▶ Gerät horizontal auf einer festen Unterlage ablegen.
- ▶ Filterboden vom Gerät abschrauben und abziehen.
- ▶ Filter aus dem Gerät ziehen.
- ▶ Kunststoffverpackung vom Luftfilter entfernen.
- ▶ Filter wieder in das Gerät einsetzen.
- ▶ Filterboden wieder anbringen.

[→Bild 5 Öffnen des Filterbodens]

[→Bild 6 Abnehmen des Filterbodens und Entfernen der Kunststoffverpackung]

[→Bild 7 Wiederanbringen des Filterbodens]

4 Bedienung

4.1 Erklärung der Leuchtringanzeige für die Luftqualität

Der Leuchtring zeigt die Luftqualität an. Beim Einschalten des Luftreinigers leuchten alle Leuchtringfarben nacheinander auf. Nach ca. 30 Sekunden stellt der Partikelfühler die Farbe ein, die dem Feinstaubgehalt der Raumluft entspricht (siehe Tabelle 2).

PM2,5



PM2,5 steht für ultrafeine Feinstaubteilchen mit einem Durchmesser von weniger als 2,5 Mikrometer. Die meisten Schadstoffe der Raumluft fallen in die Kategorie PM2,5. Dazu zählen Tabakrauch, Küchendämpfe, brennende Kerzen, einige Luftkeime sowie kleinste Schimmelpilzsporen. Auch Haustierallergene und Hausstaubmilbenpartikel gehören in die Kategorie PM2,5.

Der Luftqualitätsfühler scannt die Luft kontinuierlich hinsichtlich dieser Ultrafeinstaubpartikel. Die ermittelten PM2,5-Werte werden jeweils in Echtzeit in der Digitalanzeige sowie durch den Leuchtring angezeigt.

Leuchtringfarbe	Luftqualität	PM2,5-Anteil
Blau	Gut	0-12
Violett	Ok	13-35
Orange	Mangelhaft	36-55
Rot	Schlecht	> 56

Tab. 11 Leuchtringfarben und PM2,5-Anteile

4.2 Ein-/Ausschalten

- ▶ Stecker des Luftreinigers in die Steckdose stecken.
- ▶  berühren, um den Luftreiniger einzuschalten.
- ▶ Taste  erneut drücken, um den Luftreiniger abzuschalten.

Hinweis

- Für eine optimale Reinigungsleistung Fenster und Türen schließen.
- Vorhänge vom Luftein- und -austritt fernhalten.
- Der Luftreiniger läuft standardmäßig im Auto-Betrieb.

4.3 Ändern der Modus-Einstellung

Automatikbetrieb

- Im Auto-Betrieb wird die Luftqualität in Echtzeit erfasst und das Gerät regelt die Gebläsedrehzahl automatisch entsprechend der Raumluftqualität.

Manueller Betrieb

- Im manuellen Betrieb kann die Gebläsedrehzahl festgelegt werden (Drehzahlstufe 1 bis Drehzahlstufe 3). Taste  drücken, um zur gewünschten Gebläsedrehzahl zu wechseln.

Leiser Betrieb

- Im leisen Betrieb läuft der Luftreiniger geräuscharm mit geringer Drehzahl. Alle Leuchten sind heruntergedimmt.

Timer-Betrieb

- Im Timer-Betrieb kann der Timer für die Geräteabschaltung (zwischen 1 Stunde und 12 Stunden) eingestellt werden.

5 Reinigung und Wartung

5.1 Reinigen des Luftreinigergehäuses

Um Staubansammlungen zu vermeiden, die Innen- und die Außenseite des Luftreinigers regelmäßig reinigen.

- ▶ Oberfläche mit einem feuchten Tuch abwischen.
- ▶ Zum Reinigen der Innen- und Außenflächen des Luftreinigers und des Luftaustritts ein weiches, trockenes Tuch verwenden.

5.2 Reinigen des Partikelfühlers

Hinweis:

- Wenn der Luftreiniger in staubigen Räumen eingesetzt wird, muss er gegebenenfalls häufiger gereinigt werden.
- Bei einer sehr hohen Raumluftfeuchte kann sich am Partikelfühler Kondensat bilden. Dann zeigt die Luftqualitätsanzeige bei eigentlich guter Luftqualität gegebenenfalls einen schlechteren Wert an. Wenn das der Fall ist, den Partikelfühler reinigen.

Für eine optimale Gerätefunktion den Partikelfühler monatlich reinigen.

- ▶ Luftreiniger abschalten und Netzstecker ziehen.
- ▶ Abdeckung vom Fühler abziehen und vom Gerät abnehmen.
- ▶ Partikelfilter mit feuchtem Wattetupfer reinigen.
- ▶ Alle Teile mit einem trockenen Wattetupfer reinigen.
- ▶ Abdeckung des Fühlers wieder anbringen.

[→Bild 8 Abdeckung des Luftqualitätsfühlers]



[→Bild 9 Reinigen des Luftqualitätsfühlers]

5.3 Reinigen des Filters



VORSICHT

Beim Reinigen der Filteraußenseite und/oder beim Filterwechsel eine Maske und Handschuhe tragen.

- ▶ Luftreiniger abschalten und Netzstecker ziehen.
- ▶ Gerät horizontal auf einer festen Unterlage ablegen.
- ▶ Filterboden abschrauben, vom Gerät abziehen und demontieren.
- ▶ Filter aus dem Gerät ziehen.
- ▶ Filteraußenseite mit einem Staubsauger absaugen.
- ▶ Filter wieder in das Gerät einsetzen.
- ▶ Filterboden andrücken und festschrauben.
- ▶ Gerät wieder aufrichten.
- ▶ Stecker des Luftreinigers in die Steckdose stecken.
- ▶ Betriebstaste  berühren, um das Gerät einzuschalten.
- ▶ Filterstatus-/Reset-Taste  drücken.
- ▶ Nach dem Reinigen des Filters Hände waschen.

[→Bild 10

Abnehmen und Reinigen des Filters]

5.4 Austauschen des Filters



VORSICHT

Beim Reinigen und/oder Wechseln des Filters eine Maske und Handschuhe tragen.

Um sicherzustellen, dass der Filter während des Betriebs optimal funktioniert, verfügt der Luftreiniger über eine Filterwechselanzeige . Filter schnellstmöglich austauschen.



HINWEIS

Filter können nicht ausgespült oder wiederverwendet werden.



VORSICHT

Vor dem Filterwechsel den Luftreiniger stets abschalten und den Netzstecker ziehen.

- ▶ Luftreiniger abschalten und Netzstecker ziehen.
- ▶ Gerät horizontal auf einer festen Unterlage ablegen.
- ▶ Filterboden abschrauben, vom Gerät abziehen und demontieren.
- ▶ Filter aus dem Gerät ziehen.
- ▶ Kunststoffverpackung des neuen Filters entfernen [→ Bild 6].
- ▶ Neuen Filter in das Gerät einsetzen.
- ▶ Abdeckung andrücken und festschrauben.
- ▶ Gerät wieder aufrichten.
- ▶ Stecker des Luftreinigers in die Steckdose stecken.
- ▶ Betriebstaste  berühren, um das Gerät einzuschalten.
- ▶ Filterstatus-/Reset-Taste  gedrückt halten, um den Filterwechsellähler zurückzusetzen.
- ▶ Nach dem Filterwechsel Hände waschen.

Hinweis:



Im Filter haben sich Schadstoffe aus der Raumluft angesammelt, nicht am Filter riechen.

5.5 Rücksetzen des Filters

Wenn der Filterwechsellähler 0 % erreicht hat, muss der Filter ausgetauscht werden. Durch Drücken der Filtertaste  wird der Zähler auf 100 % zurückgesetzt.

[→Bild 11 Filterlebensdauer bei 0 %]

Der Filter kann ausgetauscht werden, bevor die verbleibende Filterlebensdauer 0 % erreicht hat. Nach dem Filterwechsel muss der Wechsellähler wie folgt zurückgesetzt werden:

- ▶ Betriebstaste  berühren, um das Gerät auszuschalten. Netzstecker des Geräts ziehen.
- ▶ Netzstecker wieder anstecken.
- ▶ Filtertaste  gedrückt halten, bis der Wechsellähler zurückgesetzt ist. Am Display wird die Meldung angezeigt, dass der Filterstatus 100 % beträgt.

[→Bild 12 Filterlebensdauer bei 100%]

Der Filterstatus wird oben links in der Digitalanzeige dauerhaft angezeigt.

6 Transport und Lagerung

Transport

- Beim Transport das Gerät mit beiden Händen festhalten.

Lagerung

- ▶ Luftreiniger abschalten und Netzstecker ziehen.
- ▶ Luftreiniger, Partikelfühler und Filteraußenseite reinigen (→ Kapitel 5 "Reinigung und Wartung", Seite 22).
- ▶ Vor dem Einlagern alle Komponenten trocknen lassen.
- ▶ Filter luftdicht mit Kunststoff verpacken.
- ▶ Luftreiniger und Filter kühl und trocken lagern.
- ▶ Nach dem Anfassen des Filters Hände waschen.

7 Störungen beheben

In diesem Kapitel sind mögliche Probleme zusammengefasst, die bei diesem Gerät auftreten. Wenn Sie in der Tabelle unten keine Lösung finden, wenden Sie sich an einen autorisierten Servicetechniker.

Problem	Mögliche Lösung
Der Luftstrom aus dem Luftaustritt ist erheblich schwächer als früher.	Die Filteraußenseite ist verschmutzt. Filteraußenseite reinigen (→ Kapitel 5 "Reinigung und Wartung").
Die Luftqualität wird nicht besser, obwohl das Gerät seit langer Zeit läuft.	<ul style="list-style-type: none"> • Prüfen, ob die Kunststoffverpackung vom Filter entfernt wurde. • Der Filter wurde nicht in das Gerät eingesetzt. Sicherstellen, dass der Filter ordnungsgemäß montiert wurde. • Der Partikelfühler ist feucht. Im Raum herrscht eine hohe Luftfeuchte, die zur Kondensatbildung führt. Sicherstellen, dass der Partikelfühler sauber und trocken ist (→ Kapitel 5 "Reinigung und Wartung"). • Der Raum ist groß oder die Qualität der Außenluft ist mangelhaft. Für eine optimale Reinigungsleistung während des Luftreinigerbetriebs Türen und Fenster schließen. • Die Raumluft ist verunreinigt, z. B. durch Rauchen, Küchenarbeiten, Räuchern, Parfüm oder Alkohol. • Das Lebensende des Filters ist erreicht. Den Filter durch einen neuen ersetzen.
Die Farbe der Leuchtringanzeige bleibt unverändert.	Der Partikelfühler ist verunreinigt. Partikelfühler reinigen (→ Kapitel 5 "Reinigung und Wartung"). Bei guter Luftqualität sollte die Anzeige dauerhaft blau leuchten.

Problem	Mögliche Lösung
Das Gerät erzeugt einen eigenartigen Geruch.	Die ersten Male, die das Gerät verwendet wird, kann es einen Kunststoffgeruch absondern. Das ist normal. Wenn sich allerdings nach dem Ausbau des Filters ein Brandgeruch einstellt, wenden Sie sich an den Kundendienst. Nach einer gewissen Nutzungsdauer kann der Filter aufgrund der absorbierten Raumluftgase Gerüche absondern. In diesem Fall wird empfohlen, den Kohlenstofffilter in direktes Sonnenlicht zu legen, um ihn zu reaktivieren. Wenn der Geruch anhält, Filter austauschen.
Das Gerät ist sehr laut.	<ul style="list-style-type: none"> • Das Gerät läuft entsprechend der Einstellung für den manuellen Betrieb mit hoher Drehzahl. • Wenn das Gerät im Auto-Betrieb zu laut ist, läuft es möglicherweise mit hoher Drehzahl, weil eine mangelhafte Luftqualität festgestellt wurde. Zu niedrigerer Gebläsedrehzahl wechseln. • Bei außergewöhnlichen Geräuschen wenden Sie sich an den Kundendienst. • Außergewöhnlich laute Geräusche können auch durch Fremdkörper im Luftaustritt hervorgerufen werden. Das Gerät sofort ausschalten und umdrehen, um die Fremdkörper aus dem Gerät zu entfernen.

Tab. 12 Probleme und Lösungen

8 Umweltschutz und Entsorgung

Der Umweltschutz ist ein Unternehmensgrundsatz der Bosch-Gruppe. Qualität der Produkte, Wirtschaftlichkeit und Umweltschutz sind für uns gleichrangige Ziele. Gesetze und Vorschriften zum Umweltschutz werden strikt eingehalten.

Zum Schutz der Umwelt setzen wir unter Berücksichtigung wirtschaftlicher Gesichtspunkte bestmögliche Technik und Materialien ein.

Verpackung

Bei der Verpackung sind wir an den länderspezifischen Verwertungssystemen beteiligt, die ein optimales Recycling gewährleisten.

Alle verwendeten Verpackungsmaterialien sind umweltverträglich und wiederverwertbar.

Altgerät

Altgeräte enthalten Wertstoffe, die wiederverwertet werden können. Die Baugruppen sind leicht zu trennen. Kunststoffe sind gekennzeichnet. Somit können die verschiedenen Baugruppen sortiert und wiederverwertet oder entsorgt werden.

Elektro- und Elektronik-Altgeräte



Dieses Symbol bedeutet, dass das Produkt nicht zusammen mit anderen Abfällen entsorgt werden darf, sondern zur Behandlung, Sammlung, Wiederverwertung und Entsorgung in die Abfallsammelstellen gebracht werden muss.

Das Symbol gilt für Länder mit Elektronikschrottvorschriften, z. B. „Europäische Richtlinie 2012/19/EG über Elektro- und Elektronik-Altgeräte“. Diese Vorschriften legen die Rahmenbedingungen fest, die für die Rückgabe und das Recycling von Elektronik-Altgeräten in den einzelnen Ländern gelten.

Da elektronische Geräte Gefahrstoffe enthalten können, müssen sie verantwortungsbewusst recycelt werden, um mögliche Umweltschäden und Gefahren für die menschliche Gesundheit zu minimieren. Darüber hinaus trägt das Recycling von Elektronikschrott zur Schonung der natürlichen Ressourcen bei.

Für weitere Informationen zur umweltverträglichen Entsorgung von Elektro- und Elektronik-Altgeräten wenden Sie sich bitte an die zuständigen Behörden vor Ort, an Ihr Abfallentsorgungsunternehmen oder an den Händler, bei dem Sie das Produkt gekauft haben.

Weitere Informationen finden Sie hier:

www.bosch-homecomfortgroup.com/de/unternehmen/rechtliche-themen/weee/

Batterien

Batterien dürfen nicht im Hausmüll entsorgt werden. Verbrauchte Batterien müssen in den örtlichen Sammelsystemen entsorgt werden.

9 Datenschutzhinweise



Wir, die **[DE] Bosch Thermotechnik GmbH, Sophienstraße 30-32, 35576 Wetzlar, Deutschland**, **[AT] Robert Bosch AG, Geschäftsbereich Thermotechnik, Göllnergasse 15-17, 1030 Wien, Österreich**, **[LU] Ferroknepper Buderus S.A., Z.I. Um Monkeler, 20, Op den Drieschen, B.P.201 L-4003**

Esch-sur-Alzette, Luxemburg verarbeiten Produkt- und Installationsinformationen, technische Daten und Verbindungsdaten, Kommunikationsdaten, Produktregistrierungsdaten und Daten zur Kundenhistorie zur Bereitstellung der Produktfunktionalität (Art. 6 Abs. 1 S. 1 b DSGVO), zur Erfüllung unserer Produktüberwachungspflicht und aus Produktsicherheitsgründen (Art. 6 Abs. 1 S. 1 f DSGVO), zur Wahrung unserer Rechte im Zusammenhang mit Gewährleistungs- und Produktregistrierungsfragen (Art. 6 Abs. 1 S. 1 f DSGVO), zur Analyse des Vertriebs unserer Produkte sowie zur Bereitstellung von individuellen und produktbezogenen Informationen und Angeboten (Art. 6 Abs. 1 S. 1 f DSGVO). Für die Erbringung von Dienstleistungen wie Vertriebs- und Marketingdienstleistungen, Vertragsmanagement, Zahlungsabwicklung, Programmierung, Datenhosting und Hotline-Services können wir externe Dienstleister und/oder mit Bosch verbundene Unternehmen beauftragen und Daten an diese übertragen. In bestimmten Fällen, jedoch nur, wenn ein angemessener Datenschutz gewährleistet ist, können personenbezogene Daten an Empfänger außerhalb des Europäischen Wirtschaftsraums übermittelt werden. Weitere Informationen werden auf Anfrage bereitgestellt. Sie können sich unter der folgenden Anschrift an unseren Datenschutzbeauftragten wenden: Datenschutzbeauftragter, Information Security and Privacy (C/ISP), Robert Bosch GmbH, Postfach 30 02 20, 70442 Stuttgart, DEUTSCHLAND.

Sie haben das Recht, der auf Art. 6 Abs. 1 S. 1 f DSGVO beruhenden Verarbeitung Ihrer personenbezogenen Daten aus Gründen, die sich aus Ihrer besonderen Situation ergeben, oder zu Zwecken der Direktwerbung jederzeit zu widersprechen. Zur Wahrnehmung Ihrer Rechte kontaktieren Sie uns bitte unter **[DE] privacy.ttde@bosch.com**, **[AT] DPO@bosch.com**, **[LU] DPO@bosch.com**. Für weitere Informationen folgen Sie bitte dem QR-Code.

10 Serviceadressen

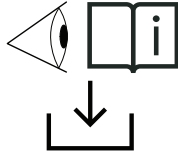

DE: Um detaillierte Produktinformationen (technische Daten, detaillierte Bedienungsanleitung, Installationsanleitung usw.) sowie den Garantieschein zu erhalten, scannen Sie den QR-Code auf der linken Seite mit Ihrem Mobilgerät oder besuchen Sie:

www.docs.bosch-thermotechnology.com/download/pdf/file/6721850726.

0010049042-001

Πίνακας περιεχομένων

1	Επεξήγηση συμβόλων και υποδείξεις ασφαλείας	26
1.1	Επεξήγηση συμβόλων	26
1.2	Υποδείξεις ασφαλείας	26
2	Στοιχεία για το προϊόν	27
2.1	Δήλωση συμμόρφωσης	27
2.2	Περιεχόμενο συσκευασίας	27
2.3	Επισκόπηση προϊόντος	27
2.4	Επισκόπηση χειριστηρίων	27
2.5	Επισκόπηση μονάδας χειρισμού	28
3	Εγκατάσταση	28
3.1	Εγκατάσταση του φίλτρου	28
4	Χειρισμός	28
4.1	Κατανόηση του φωτεινού δακτυλίου ποιότητας αέρα	28
4.2	Ενεργοποίηση/απενεργοποίηση	28
4.3	Αλλαγή ρύθμισης λειτουργίας	28
5	Καθαρισμός και συντήρηση	28
5.1	Καθαρισμός του περιβλήματος του καθαριστή αέρα	28
5.2	Καθαρισμός του αισθητήρα σωματιδίων	28
5.3	Καθαρισμός του φίλτρου	29
5.4	Αντικατάσταση του φίλτρου	29
5.5	Επαναφορά του φίλτρου	29
6	Μετακίνηση και αποθήκευση	29
7	Αντιμέτωπη προβλημάτων	30
8	Προστασία του περιβάλλοντος και απόρριψη	30
9	Ειδοποίηση σχετικά με την προστασία δεδομένων προσωπικού χαρακτήρα	31
10	Διευθύνσεις σέρβις	31

1 Επεξήγηση συμβόλων και υποδείξεις ασφαλείας

1.1 Επεξήγηση συμβόλων

Προειδοποιητικές υποδείξεις

Στις προειδοποιητικές υποδείξεις, λέξεις κλειδιά υποδεικνύουν το είδος και τη σοβαρότητα των συνεπειών που επιφέρει η μη τήρηση των μέτρων για την αποφυγή του κινδύνου.

Οι παρακάτω λέξεις κλειδιά έχουν οριστεί και μπορεί να χρησιμοποιούνται στο παρόν έγγραφο:



ΚΙΝΔΥΝΟΣ

ΚΙΝΔΥΝΟΣ σημαίνει, ότι θα προκληθούν σοβαροί έως θανατηφόροι τραυματισμοί.



ΠΡΟΕΙΔΟΠΟΙΗΣΗ

ΠΡΟΕΙΔΟΠΟΙΗΣΗ σημαίνει ότι υπάρχει κίνδυνος πρόκλησης σοβαρών έως θανατηφόρων τραυματισμών.



ΠΡΟΣΟΧΗ

ΠΡΟΣΟΧΗ σημαίνει ότι υπάρχει κίνδυνος πρόκλησης ελαφρών ή μέτριας σοβαρότητας τραυματισμών.

ΕΙΔΟΠΟΙΗΣΗ

ΕΙΔΟΠΟΙΗΣΗ σημαίνει ότι υπάρχει κίνδυνος πρόκλησης υλικών ζημιών.

Σημαντικές πληροφορίες



Σημαντικές πληροφορίες που δεν αφορούν κινδύνους για άτομα ή αντικείμενα επισημαίνονται με το εμφανιζόμενο σύμβολο πληροφοριών.

Περαιτέρω σύμβολα

Σύμβολο	Ερμηνεία
▶	Ενέργεια
→	Παραπομπή σε ένα άλλο σημείο του εγγράφου
•	Παράθεση/καταχώριση στη λίστα
–	Παράθεση/καταχώριση στη λίστα (2ο επίπεδο)

Πίν. 13

1.2 Υποδείξεις ασφαλείας

Διαβάστε προσεκτικά τις οδηγίες χρήσης πριν από τη χρήση της συσκευής και φυλάξτε τις για μελλοντική αναφορά.

Κίνδυνος

- Μην καθαρίζετε τη συσκευή με εύφλεκτο υγρό ή καθαριστικό. Μην χύνετε υγρά πάνω στη συσκευή, για την αποφυγή ηλεκτροπληξίας, κινδύνου πυρκαγιάς ή/και ζημιάς στην εσωτερική δομή του φίλτρου.
- Μην ψεκάζετε εύφλεκτα υλικά όπως εντομοκτόνα, αλκοόλη ή άρωμα κοντά στη συσκευή.

Προειδοποίηση

- Προτού συνδέσετε τη συσκευή με το ρεύμα, ελέγξτε εάν η τάση που αναγράφεται στη συσκευή συμφωνεί με την υπάρχουσα τάση ρεύματος.
- Βεβαιωθείτε ότι το καλώδιο ρεύματος δεν διέρχεται από σημεία μεγάλης κυκλοφορίας προκειμένου να αποφευχθεί τυχόν φθορά, υπερθέρμανση του καλωδίου αλλά και το ενδεχόμενο να παραπατήσει κάποιος.

- Εάν το καλώδιο ρεύματος ή οποιοδήποτε άλλο εξάρτημα λειτουργίας της συσκευής έχει υποστεί ζημιά, αναθέστε άμεσα την αντικατάστασή του σε έναν εξουσιοδοτημένο τεχνικό Bosch.
- Μην χρησιμοποιείτε τη συσκευή εάν το φιλτράκι, το καλώδιο ρεύματος ή η ίδια η συσκευή έχουν υποστεί ζημιά.
- Η λειτουργία, ο καθαρισμός και η συντήρηση της συσκευής πρέπει να εκτελούνται από ενήλικες.
- Μην φράσετε την είσοδο και έξοδο του αέρα, τοποθετώντας για παράδειγμα αντικείμενα πάνω στην έξοδο του αέρα ή μπροστά από την είσοδο του αέρα.
- Βεβαιωθείτε ότι δεν θα πέσουν ξένα αντικείμενα μέσα στη συσκευή από την έξοδο του αέρα.
- Μην ζεσταίνετε το φίλτρο ή τη συσκευή, για την αποφυγή πρόκλησης ζημιών ή πυρκαγιάς.

Προσοχή

- Αυτή η συσκευή δεν αντικαθιστά τον κανονικό εξαερισμό, το συχνό καθάρισμα με ηλεκτρική σκούπα ή τη χρήση απορροφητήρα ή ανεμιστήρα κατά το μαγείρεμα.
- Η συσκευή πρέπει να τοποθετείται και να χρησιμοποιείται σε στεγνή, σταθερή, επίπεδη και οριζόντια επιφάνεια.
- Αφήνετε τουλάχιστον 20 cm ελεύθερο χώρο γύρω από τη συσκευή και τουλάχιστον 30 cm ελεύθερο χώρο πάνω από αυτήν.
- Μην κάθεστε ή στέκεστε επάνω στη συσκευή. Μην τοποθετείτε τίποτα στην επιφάνεια της συσκευής.
- Όταν απορρίπτετε το φίλτρο, κλείστε το σε μια σακούλα απορριμμάτων και ακολουθήστε τις οδηγίες των τοπικών υγειονομικών αρχών σχετικά με τη διαχείριση πιθανώς μολυσμένων επιφανειών.
- Χρησιμοποιείτε μόνο γνήσια φίλτρα Bosch ειδικά σχεδιασμένα για την παρούσα συσκευή. Μην χρησιμοποιείτε οποιοδήποτε άλλο φίλτρο.
- Μην χρησιμοποιείτε το φίλτρο ως καύσιμο ή για άλλους παρόμοιους σκοπούς. Η καύση του φίλτρου μπορεί να προκαλέσει μη αναστρέψιμους κινδύνους για τον άνθρωπο ή/και να θέσει σε κίνδυνο τη ζωή τρίτων.
- Αποφύγετε να χτυπάτε τη συσκευή (συγκεκριμένα την είσοδο και την έξοδο του αέρα) με σκληρά αντικείμενα.
- Μην τοποθετείτε τα δάχτυλά σας ή αντικείμενα στην έξοδο ή είσοδο του αέρα, για την αποφυγή τραυματισμών ή δυσλειτουργίας της συσκευής.
- Εάν η συσκευή έχει μπλοκάρει, αναθέστε άμεσα τον έλεγχό της σε έναν εξουσιοδοτημένο τεχνικό Bosch.
- Μην χρησιμοποιείτε τη συσκευή όταν καπνίζετε στον εσωτερικό χώρο, όταν έχετε κάνει χρήση εντομοκτόνου, απολυμαντικών, ή σε χώρους με υπολείμματα λαδιού, μυρωδιά καμένου ή αναθυμιάσεις χημικών.
- Μην χρησιμοποιείτε τη συσκευή κοντά σε συσκευές αερίου, συσκευές θέρμανσης ή τζάκια.
- Βεβαιωθείτε ότι έχετε αποσυνδέσει τη συσκευή από το ρεύμα όταν θελήσετε να την μετακινήσετε, να την καθαρίσετε, να αντικαταστήσετε το φίλτρο ή να την συντηρήσετε.
- Να έχετε τα παιδιά υπό επίβλεψη για να διασφαλίσετε ότι δεν παίζουν με τη συσκευή.
- Η παρούσα συσκευή δεν προορίζεται για χρήση από άτομα με μειωμένες σωματικές, αισθητήριες ή πνευματικές ικανότητες (συμπεριλαμβανομένων των παιδιών), ή έλλειψη εμπειρίας και γνώσης, εκτός και αν επιβλέπονται ή τους έχουν δοθεί οδηγίες σχετικά με τη χρήση της συσκευής από ένα άτομο που ευθύνεται για την ασφάλειά τους.
- Αυτή η συσκευή μπορεί να χρησιμοποιηθεί από παιδιά ηλικίας άνω των 8 ετών και από άτομα με μειωμένες σωματικές, αισθητήριες ή πνευματικές ικανότητες ή έλλειψη εμπειρίας και γνώσης, εφόσον επιβλέπονται ή τους έχουν δοθεί οδηγίες σχετικά με την ασφαλή χρήση της συσκευής και κατανοούν τους συνεπαγόμενους κινδύνους.
- Τα παιδιά δεν επιτρέπεται να παίζουν με τη συσκευή. Ο καθαρισμός και η συντήρηση χρήστη δεν επιτρέπεται να διεξάγονται από παιδιά χωρίς επίβλεψη.

- Η συσκευή έχει σχεδιαστεί για χρήση σε εσωτερικούς χώρους κατοικιών, υπό κανονικές συνθήκες λειτουργίας.
- Μην χρησιμοποιείτε τη συσκευή σε υγρό περιβάλλον ή σε περιβάλλον με αυξημένη υγρασία ή υψηλές θερμοκρασίες.
- Η συσκευή δεν αφαιρεί μονοξείδιο του άνθρακα (CO) ούτε ραδόνιο (Rn). Δεν πρέπει να χρησιμοποιείται για τον καθαρισμό επικινδυνών χημικών, ούτε παράγωγων καύσης.
- Η συνιστώμενη θερμοκρασία χρήσης της συσκευής κυμαίνεται από 5 °C έως 45 °C, με επίπεδο σχετικής υγρασίας ≤85 %. Η συσκευή ενδέχεται να σταματήσει να λειτουργεί ή να υποστεί ζημιά εάν δεν τηρούνται η συνιστώμενη θερμοκρασία και το επίπεδο σχετικής υγρασίας.
- Το συνιστώμενο εύρος θερμοκρασίας για την αποθήκευση της συσκευής κυμαίνεται από -20 °C έως 55 °C. Η συσκευή θα καταστραφεί σε περίπτωση αποθήκευσης σε χώρους όπου η θερμοκρασία υπερβαίνει το ανώτατο ή κατώτατο όριο θερμοκρασίας.
- Η στάθμη ηχητικής πίεσης εκπομπής θορύβου είναι μικρότερη από 70 dB(A).

2 Στοιχεία για το προϊόν

2.1 Δήλωση συμμόρφωσης

Το προϊόν αυτό συμμορφώνεται όσον αφορά στην κατασκευή και στη λειτουργία του με τις ευρωπαϊκές και εθνικές προδιαγραφές.

CE Με τη σήμανση CE δηλώνεται η συμμόρφωση του προϊόντος με όλη την εφαρμόσιμη νομοθεσία ΕΕ, η οποία προβλέπει την εφαρμογή αυτής της σήμανσης.

Το πλήρες κείμενο της δήλωσης συμμόρφωσης διατίθεται στο διαδίκτυο: www.bosch-homecomfort.gr.

2.2 Περιεχόμενο συσκευασίας

[→Εικόνα 1 Περιεχόμενο συσκευασίας Air 4000]

- [1] Καθαριστής αέρα
- [2] Τεχνικό εγχειρίδιο
- [3] Μετασχηματιστής

2.3 Επισκόπηση προϊόντος

[→Εικόνα 2 Επισκόπηση προϊόντος Air 4000]

- [1] Περίβλημα
- [2] Φίλτρο
- [3] Κάλυμμα κάτω μέρους

2.4 Επισκόπηση χειριστηρίων

[→Εικόνα 3 Επισκόπηση χειριστηρίων]

- [1] Ψηφιακή οθόνη
- [2] Χειροκίνητη λειτουργία
- [3] Χρονοδιακόπτης
- [4] Διακόπτης λειτουργίας
- [5] Κλειδαριά προστασίας
- [6] Φωτεινός δακτύλιος
- [7] Κατάσταση φίλτρου
- [8] Αθόρυβη λειτουργία
- [9] Αυτόματη λειτουργία

2.5 Επισκόπηση μονάδας χειρισμού

[→Εικόνα 4 Επισκόπηση μονάδας χειρισμού Air 4000]

- [1] Κατάσταση φίλτρου
- [2] Χρονοδιακόπτης
- [3] Wi-Fi
- [4] Απαιτείται καθάρισμα
- [5] Κλειδαριά προστασίας
- [6] Τιμή PM 2.5
- [7] Επίπεδο ταχύτητας ανεμιστήρα
- [8] Αυτόματη λειτουργία
- [9] Αθόρυβη λειτουργία
- [10] Χειροκίνητη λειτουργία

3 Εγκατάσταση

3.1 Εγκατάσταση του φίλτρου

- ▶ Τοποθετήστε τη συσκευή οριζόντια σε σταθερή επιφάνεια.
- ▶ Περιστρέψτε και τραβήξτε το κάλυμμα κάτω μέρους από τη συσκευή.
- ▶ Τραβήξτε το φίλτρο από τη συσκευή.
- ▶ Αφαιρέστε το πλαστικό κάλυμμα του φίλτρου καθαρισμού αέρα.
- ▶ Επανατοποθετήστε το φίλτρο πίσω στη συσκευή.
- ▶ Επανατοποθετήστε το κάλυμμα κάτω μέρους.

[→Εικόνα 5 Άνοιγμα του καλύμματος κάτω μέρους]

[→Εικόνα 6 Τράβηγμα του κάτω μέρους και αφαίρεση του πλαστικού καλύμματος]

[→Εικόνα 7 Επανατοποθέτηση του καλύμματος κάτω μέρους]

4 Χειρισμός

4.1 Κατανόηση του φωτεινού δακτυλίου ποιότητας αέρα

Ο φωτεινός δακτύλιος υποδεικνύει την ποιότητα του αέρα. Κατά την ενεργοποίηση του καθαριστή αέρα, ανάβουν διαδοχικά όλα τα χρώματα. Έπειτα από περίπου 30 δευτερόλεπτα, ο αισθητήρας σωματιδίων επιλέγει το χρώμα που αντιστοιχεί στην ποιότητα των αερομεταφερόμενων σωματιδίων του αέρα περιβάλλοντος, σύμφωνα με τον πίνακα 2.

PM2.5



Η τιμή PM2,5 αντιστοιχεί σε εξαιρετικά μικρά αερομεταφερόμενα σωματίδια ρύπανσης μικρότερα από 2,5 μικρόμετρα. Τα περισσότερα σωματίδια ρύπανσης του αέρα σε εσωτερικούς χώρους βρίσκονται κάτω από την τιμή PM2,5 όπως π.χ.: ο καπνός τσιγάρου, ο ατμός του μαγειρέματος και η καύση κεριών, ορισμένα αερομεταφερόμενα βακτήρια και οι μικρότεροι σπόροι μούχλας, αλλεργιογόνα σωματίδια κατοικίδιων και ακάρεων επίσης κυμαίνονται κάτω από την τιμή PM2,5.

Ο αισθητήρας ποιότητας αέρα αναλύει διαρκώς τον αέρα με σκοπό να εντοπίσει τα εξαιρετικά μικρά σωματίδια. Οι πληροφορίες αυτές μεταβιβάζονται συνεχώς τόσο στην ψηφιακή οθόνη όσο και στον φωτεινό δακτύλιο, παρέχοντας πληροφορίες PM2.5 σε πραγματικό χρόνο.

Χρώμα ποιότητας αέρα	Επίπεδο ποιότητας αέρα	Επίπεδο PM2.5
Μπλε	Καλό	0-12
Μοβ	Εντάξει	13-35
Πορτοκαλί	Φτωχό	36-55
Κόκκινο	Κακό	>56

Πίν. 14 Χρώματα ποιότητας αέρα και επίπεδα PM2,5

4.2 Ενεργοποίηση/απενεργοποίηση

- ▶ Τοποθετήστε το φιλτράκι του καθαριστή αέρα στην πρίζα ρεύματος.
- ▶ Πατήστε το  για να ενεργοποιήσετε τον καθαριστή αέρα.
- ▶ Πιέστε ξανά το κουμπί  για να απενεργοποιήσετε τον καθαριστή αέρα.

Σημείωση

- Για άριστα αποτελέσματα καθαρισμού, κλείστε τις πόρτες και τα παράθυρα.
- Κρατάτε μακριά τις κουρτίνες από την είσοδο και την έξοδο του αέρα.
- Ο καθαριστής αέρα λειτουργεί προεπιλεγμένα στην αυτόματη λειτουργία.

4.3 Αλλαγή ρύθμισης λειτουργίας

Αυτόματη λειτουργία ^{ΑΥΤΟ}

- Στην αυτόματη λειτουργία, η ποιότητα του αέρα καταγράφεται σε πραγματικό χρόνο, και η συσκευή προσαρμόζει αυτόματα την ταχύτητα του ανεμιστήρα σύμφωνα με την ποιότητα του αέρα περιβάλλοντος.

Χειροκίνητη λειτουργία

- Στη χειροκίνητη λειτουργία μπορείτε να ρυθμίσετε την ταχύτητα του ανεμιστήρα (μεταξύ ταχύτητας 1 και ταχύτητας 3). Πιέστε το κουμπί  για να αλλάξετε στην επιθυμητή ταχύτητα.

Αθόρυβη λειτουργία

- Στην αθόρυβη λειτουργία, ο καθαριστής αέρα λειτουργεί αθόρυβα και σε χαμηλή ταχύτητα και η ένταση όλων των φώτων είναι μειωμένη.

Λειτουργία χρονοδιακόπτη

- Στη λειτουργία χρονοδιακόπτη, μπορείτε να ρυθμίσετε τον χρονοδιακόπτη (από 1 έως και 12 ώρες) ώστε να απενεργοποιηθεί ο εξοπλισμός.

5 Καθαρισμός και συντήρηση

5.1 Καθαρισμός του περιβλήματος του καθαριστή αέρα

Να καθαρίζετε τακτικά το εσωτερικό και το εξωτερικό του περιβλήματος του καθαριστή αέρα για να αποφευχθεί η συκέντρωση σκόνης.

- ▶ Σκουπίστε την επιφάνεια με ένα νωπό πανί.
- ▶ Χρησιμοποιήστε ένα μαλακό, στεγνό πανί για να καθαρίσετε το εσωτερικό και εξωτερικό μέρος του καθαριστή αέρα και την έξοδο του αέρα.

5.2 Καθαρισμός του αισθητήρα σωματιδίων

Σημείωση:

- Εάν ο καθαριστής αέρα χρησιμοποιείται σε σκονισμένο περιβάλλον, ενδεχομένως να απαιτείται συχνότερος καθαρισμός.
- Εάν το επίπεδο υγρασίας στον χώρο είναι αυξημένο, ενδέχεται να δημιουργηθεί συμπύκνωση στον αισθητήρα σωματιδίων και η λυχνία ποιότητας αέρα να υποδείξει πιο κακή ποιότητα αέρα παρόλο που η ποιότητα αέρα είναι καλή. Εάν συμβεί κάτι τέτοιο, καθαρίστε τον αισθητήρα σωματιδίων.

Για άριστη λειτουργία της συσκευής, καθαρίζετε τον αισθητήρα σωματιδίων μία φορά τον μήνα.

- ▶ Απενεργοποιήστε τον καθαριστή αέρα και βγάλτε τον από την πρίζα.
- ▶ Τραβήξτε το πίσω κάλυμμα από τον αισθητήρα και αφαιρέστε το από τη συσκευή.
- ▶ Καθαρίστε τον αισθητήρα σωματιδίων με μια νωπή μπατονέτα.
- ▶ Στεγνώστε όλα τα μέρη με μια στεγνή μπατονέτα.
- ▶ Επανατοποθετήστε το κάλυμμα του αισθητήρα.

[→Εικόνα 8 Κάλυμμα αισθητήρα ποιότητας αέρα]



[→Εικόνα 9 Καθαρισμός του αισθητήρα ποιότητας αέρα]

5.3 Καθαρισμός του φίλτρου



ΠΡΟΣΟΧΗ

Να φοράτε μάσκα και γάντια όταν καθαρίζετε την επιφάνεια του φίλτρου ή/και αντικαθιστάτε το φίλτρο.

- ▶ Απενεργοποιήστε τον καθαριστή αέρα και βγάλτε τον από την πρίζα.
- ▶ Τοποθετήστε τη συσκευή οριζόντια σε σταθερή επιφάνεια.
- ▶ Περιστρέψτε και τραβήξτε το κάλυμμα κάτω μέρους και αφαιρέστε το από τη συσκευή.
- ▶ Τραβήξτε το φίλτρο από τη συσκευή.
- ▶ Καθαρίστε την επιφάνεια του φίλτρου με ηλεκτρική σκούπα.
- ▶ Επανατοποθετήστε το φίλτρο πίσω στη συσκευή.
- ▶ Ωθήστε και περιστρέψτε το κάλυμμα κάτω μέρους.
- ▶ Επαναφέρετε τη συσκευή σε κάθετη θέση.
- ▶ Τοποθετήστε το φινι του καθαριστή αέρα στην πρίζα ρεύματος.
- ▶ Πατήστε τον διακόπτη λειτουργίας  για να ενεργοποιήσετε τη συσκευή.
- ▶ Πατήστε το κουμπί ελέγχου/επαναφοράς κατάστασης φίλτρου  .
- ▶ Πλύνετε τα χέρια σας με τον καθαρισμό του φίλτρου.

[→Εικόνα 10

Αφαίρεση και καθαρισμός του φίλτρου]

5.4 Αντικατάσταση του φίλτρου



ΠΡΟΣΟΧΗ

Να φοράτε μάσκα και γάντια όταν καθαρίζετε την επιφάνεια του φίλτρου ή/και αντικαθιστάτε το φίλτρο.

Ο καθαριστής αέρα διαθέτει ένδειξη αντικατάστασης φίλτρου  για να διασφαλιστεί ότι το φίλτρο καθαρισμού αέρα βρίσκεται σε άριστη κατάσταση κατά τη λειτουργία του καθαριστή αέρα.

Αντικαταστήστε το φίλτρο το συντομότερο δυνατό.



ΕΙΔΟΠΟΙΗΣΗ

Το φίλτρο δεν είναι πλεονόμενο ή επαναχρησιμοποιούμενο.



ΠΡΟΣΟΧΗ

Προτού αντικαταστήσετε το φίλτρο, να απενεργοποιείται πάντα τον καθαριστή αέρα και να τον βγάξετε από την πρίζα.

- ▶ Απενεργοποιήστε τον καθαριστή αέρα και βγάλτε τον από την πρίζα.
- ▶ Τοποθετήστε τη συσκευή οριζόντια σε σταθερή επιφάνεια.
- ▶ Περιστρέψτε και τραβήξτε το κάλυμμα κάτω μέρους και αφαιρέστε το από τη συσκευή.
- ▶ Τραβήξτε το φίλτρο από τη συσκευή.
- ▶ Αφαιρέστε το πλαστικό κάλυμμα του νέου φίλτρου [→ Εικόνα 6].
- ▶ Τοποθετήστε το νέο φίλτρο πίσω στη συσκευή.
- ▶ Ωθήστε και περιστρέψτε το κάλυμμα κάτω μέρους.
- ▶ Επαναφέρετε τη συσκευή σε κάθετη θέση.
- ▶ Τοποθετήστε το φινι του καθαριστή αέρα στην πρίζα ρεύματος.
- ▶ Πατήστε τον διακόπτη λειτουργίας  για να ενεργοποιήσετε τη συσκευή.
- ▶ Πατήστε και κρατήστε πατημένο το κουμπί ελέγχου/επαναφοράς κατάστασης φίλτρου  για να επαναφέρετε τον μετρητή αντικατάστασης φίλτρου.
- ▶ Πλύνετε τα χέρια σας μετά την αντικατάσταση του φίλτρου.

Σημείωση:



Μην μυρίζετε το φίλτρο καθώς έχει συλλέξει τα σωματίδια ρύπανσης του αέρα.

5.5 Επαναφορά του φίλτρου

Όταν ο μετρητής διάρκειας ζωής του φίλτρου φτάσει στο 0%, το φίλτρο πρέπει να αντικατασταθεί. Ο μετρητής επιστρέφει στο 100% αφού πατήσετε το κουμπί  .

[→Εικόνα 11 Προσέγγιση μετρητή διάρκειας ζωής φίλτρου στο 0%]

Το φίλτρο μπορεί να αντικατασταθεί προτού η διάρκεια ζωής του φίλτρου φτάσει στο 0%. Μετά την αντικατάσταση του φίλτρου, πρέπει να εκτελεστεί χειροκίνητη επαναφορά του μετρητή διάρκειας ζωής του φίλτρου:

- ▶ Πατήστε τον διακόπτη λειτουργίας  για να απενεργοποιήσετε τη συσκευή και βγάλτε την από την πρίζα.
- ▶ Τοποθετήστε το φινι στην πρίζα ρεύματος.
- ▶ Πατήστε παρατεταμένα το κουμπί φίλτρου  για να επαναφέρετε τον μετρητή διάρκειας ζωής του φίλτρου. Στη μονάδα χειρισμού θα εμφανιστεί το μήνυμα της κατάστασης φίλτρου στο 100%.

[→Εικόνα 12 Προσέγγιση μετρητή διάρκειας ζωής φίλτρου στο 100%]

Η κατάσταση του φίλτρου παρουσιάζεται διαρκώς στο επάνω αριστερό μέρος της ψηφιακής οθόνης.

6 Μετακίνηση και αποθήκευση

Μετακίνηση

- Χρησιμοποιήστε και τα δύο σας χέρια για να κρατήσετε τη συσκευή όταν την μετακινείτε.

Αποθήκευση

- ▶ Απενεργοποιήστε τον καθαριστή αέρα και βγάλτε τον από την πρίζα.
- ▶ Καθαρίστε τον καθαριστή αέρα, τον αισθητήρα σωματιδίων και την επιφάνεια του φίλτρου (→ κεφάλαιο 5 "Καθαρισμός και συντήρηση", σελίδα 28).
- ▶ Αφήστε όλα τα μέρη να στεγνώσουν φυσικά προτού τα αποθηκεύσετε.
- ▶ Τυλίξτε το φίλτρο σε αεροστεγές πλαστικό σακουλάκι.
- ▶ Αποθηκεύστε τον καθαριστή αέρα και το φίλτρο σε δροσερό, ξηρό σημείο.
- ▶ Πλύνετε τα χέρια σας με τον χειρισμό του φίλτρου.

7 Αντιμετώπιση προβλημάτων

Αυτό το κεφάλαιο συνοψίζει τα πιο κοινά ζητήματα που ενδέχεται να παρουσιαστούν στη συσκευή. Σε περίπτωση που δεν βρείτε τη λύση στον παρακάτω πίνακα, επικοινωνήστε με έναν εξουσιοδοτημένο τεχνικό service.

Πρόβλημα	Πιθανή λύση
Η ροή αέρα που εξέρχεται από την έξοδο αέρα είναι σημαντικά πιο μειωμένη σε σχέση με πριν.	Η επιφάνεια του φίλτρου είναι βρώμικη. Καθαρίστε την επιφάνεια του φίλτρου (→ κεφάλαιο 5 "Καθαρισμός και συντήρηση").
Η ποιότητα του αέρα δεν βελτιώνεται, παρόλο που η συσκευή λειτουργεί για μεγάλο χρονικό διάστημα.	<ul style="list-style-type: none"> Ελέγξτε εάν έχει αφαιρεθεί το πλαστικό κάλυμμα από το φίλτρο. Το φίλτρο δεν έχει τοποθετηθεί στη συσκευή. Βεβαιωθείτε ότι το φίλτρο έχει τοποθετηθεί σωστά. Ο αισθητήρας σωματιδίων είναι υγρός. Το επίπεδο υγρασίας στον χώρο είναι αυξημένο και δημιουργείται συμπύκνωμα. Βεβαιωθείτε ότι ο αισθητήρας σωματιδίων είναι καθαρός και στεγνός (→ κεφάλαιο 5 "Καθαρισμός και συντήρηση"). Ο χώρος είναι μεγάλος ή η ποιότητα του εξωτερικού αέρα είναι κακή. Για άριστα αποτελέσματα καθαρισμού, κλείστε τις πόρτες και τα παράθυρα κατά τη λειτουργία του καθαριστή αέρα. Υπάρχουν σωματίδια ρύπανσης στον εσωτερικό χώρο. Για παράδειγμα από τον καπνό τσιγάρου, το μαγείρεμα, τις οσμές, το άρωμα ή την αλκοόλη. Η διάρκεια ζωής του φίλτρου έχει λήξει. Αντικαταστήστε το φίλτρο με ένα νέο.
Το χρώμα του φωτεινού δακτυλίου για την ποιότητα του αέρα παραμένει το ίδιο.	Ο αισθητήρας σωματιδίων είναι βρώμικος. Καθαρίστε τον αισθητήρα σωματιδίων (→ κεφάλαιο 5 "Καθαρισμός και συντήρηση"). Εάν η ποιότητα του αέρα είναι καλή, ο φωτισμός θα πρέπει να είναι διαρκώς μπλε.

Πρόβλημα	Πιθανή λύση
Η συσκευή παράγει μια δυσάρεστη μυρωδιά.	Κατά τις πρώτες χρήσεις της συσκευής, ενδέχεται να παραχθεί μια μυρωδιά πλαστικού. Αυτό είναι φυσιολογικό. Ωστόσο, αν η συσκευή παράγει μυρωδιά καμένου ακόμα και μετά την αφαίρεση του φίλτρου, επικοινωνήστε με το τμήμα τεχνικής υποστήριξης. Το φίλτρο ενδέχεται να παράγει άσχημη μυρωδιά εξαιτίας της απορρόφησης αερίων του εσωτερικού χώρου. Συνιστάται να ενεργοποιήσετε ξανά το φίλτρο άνθρακα εκθέτοντάς το στο άμεσο ηλιακό φως. Εάν η μυρωδιά επιμένει, αντικαταστήστε το φίλτρο.
Η συσκευή κάνει πολύ θόρυβο.	<ul style="list-style-type: none"> Η συσκευή λειτουργεί σε υψηλή ταχύτητα όταν βρίσκεται στη χειροκίνητη λειτουργία. Στην αυτόματη λειτουργία, όταν η συσκευή κάνει πολύ θόρυβο, ενδέχεται να λειτουργεί σε υψηλή ταχύτητα, διότι εντοπίστηκε κακή ποιότητα αέρα. Μειώστε την ταχύτητα του ανεμιστήρα. Σε περίπτωση μη φυσιολογικού θορύβου, επικοινωνήστε με το τμήμα τεχνικής υποστήριξης. Δυνατός, μη φυσιολογικός θόρυβος μπορεί να παραχθεί επίσης στην περίπτωση που κάποιο αντικείμενο πέσει μέσα στην έξοδο του αέρα. Απενεργοποιήστε άμεσα τη συσκευή, αναποδογυρίστε την, για να εξέλθουν τα ξένα αντικείμενα από αυτήν.

Πίν. 15 Προβλήματα και λύσεις

8 Προστασία του περιβάλλοντος και απόρριψη

Η προστασία του περιβάλλοντος αποτελεί θεμελιώδη αρχή του ομίλου Bosch.

Η ποιότητα των προϊόντων, η αποδοτικότητα και η προστασία του περιβάλλοντος αποτελούν για εμάς στόχους ίδιας βαρύτητας. Οι νόμοι και κανονισμοί για την προστασία του περιβάλλοντος τηρούνται αυστηρά. Για να προστατεύσουμε το περιβάλλον χρησιμοποιούμε τη βέλτιστη τεχνολογία και τα καλύτερα υλικά, λαμβάνοντας πάντα υπόψη μας τους παράγοντες για την καλύτερη αποδοτικότητα.

Συσκευασία

Για τη συσκευασία συμμετέχουμε στα εγχώρια συστήματα ανακύκλωσης που αποτελούν εγγύηση για βέλτιστη ανακύκλωση.

Όλα τα υλικά συσκευασίας είναι φιλικά προς το περιβάλλον και ανακυκλώσιμα.

Παλιά συσκευή

Οι χρησιμοποιημένες συσκευές περιέχουν αξιοποιήσιμα υλικά, τα οποία μπορούν να επαναχρησιμοποιηθούν.

Οι διατάξεις της συσκευής μπορούν εύκολα να διαχωριστούν και τα πλαστικά μέρη φέρουν σήμανση. Τα πλαστικά μέρη φέρουν σήμανση. Έτσι μπορούν να ταξινομηθούν σε κατηγορίες τα διάφορα τμήματα και να διατεθούν για ανακύκλωση ή απόρριψη.

Παλιές ηλεκτρικές και ηλεκτρονικές συσκευές



Το σύμβολο αυτό σημαίνει ότι το προϊόν δεν επιτρέπεται να απορριφθεί μαζί με άλλα απορρίμματα, αλλά πρέπει να διατίθεται για διαχείριση, συλλογή, επαναχρησιμοποίηση και απόρριψη στα ειδικά σημεία συλλογής απορριμμάτων.

Το σύμβολο ισχύει για χώρες όπου υπάρχουν προδιαγραφές για άχρηστα ηλεκτρονικά υλικά, π.χ. "Ευρωπαϊκή Οδηγία 2012/19/ΕΚ σχετικά με τα απόβλητα ηλεκτρικού και ηλεκτρονικού εξοπλισμού (ΑΗΗΕ)". Οι προδιαγραφές αυτές ορίζουν τους όρους-πλαίσιο που ισχύουν για την επιστροφή και ανακύκλωση των αποβλήτων ηλεκτρονικού εξοπλισμού σε κάθε χώρα ξεχωριστά.

Δεδομένου ότι οι ηλεκτρονικές συσκευές ενδέχεται να περιέχουν επικίνδυνα υλικά, πρέπει να ανακυκλώνονται υπεύθυνα, έτσι ώστε να ελαχιστοποιούνται πιθανές ζημιές στο περιβάλλον και κίνδυνοι για την ανθρώπινη υγεία. Επιπλέον, η ανακύκλωση ηλεκτρονικών αποβλήτων συνδράμει στην προστασία των φυσικών πόρων.

Για περισσότερες πληροφορίες σχετικά με την οικολογική απόρριψη ηλεκτρικών και ηλεκτρονικών αποβλήτων απευθυνθείτε στις κατά τόπο αρμόδιες αρχές, στις εταιρείες διαχείρισης αποβλήτων της περιοχής σας ή στον εμπορικό αντιπρόσωπο, από τον οποίο αγοράσατε το προϊόν.

Περισσότερες πληροφορίες θα βρείτε εδώ:

www.bosch-homecomfortgroup.com/en/company/legal-topics/weee/

Μπαταρίες

Οι μπαταρίες δεν επιτρέπεται να απορρίπτονται μαζί με τα οικιακά απορρίμματα. Οι χρησιμοποιημένες μπαταρίες πρέπει να διατίθενται στα κατά τόπους συστήματα συλλογής.

9 Ειδοποίηση σχετικά με την προστασία δεδομένων προσωπικού χαρακτήρα



Η εταιρεία **Robert Bosch A.E., ΕΡΧΕΙΑΣ 37, Τ.Κ. 19400 ΚΟΡΩΠΙ, Ελλάδα**, υποβάλλει σε επεξεργασία τις πληροφορίες προϊόντος και εγκατάστασης, τα τεχνικά δεδομένα και δεδομένα σύνδεσης, τα δεδομένα επικοινωνίας, τα δεδομένα καταχώρισης προϊόντος και του ιστορικού πελατών με σκοπό την

παροχή των λειτουργιών του προϊόντος [άρθρο 6 (1) στοιχείο 1 (β) ΓΚΠΔ], για την εκπλήρωση της υποχρέωσης μας να επιτηρούμε το προϊόν και για σκοπούς ασφάλειας του προϊόντος [αρ. 6 (1) στοιχείο 1 (στ) ΓΚΠΔ], τη διαφύλαξη των δικαιωμάτων της εταιρείας μας σε σχέση με τις ερωτήσεις που αφορούν την εγγύηση και την καταχώριση του προϊόντος [άρθρο 6 (1) στοιχείο 1 (στ) ΓΚΠΔ] και την ανάλυση των δεδομένων διανομής των προϊόντων μας καθώς και την παροχή εξατομικευμένων πληροφοριών και προσφορών που σχετίζονται με το προϊόν [άρθρο 6 (1) στοιχείο 1 (στ) ΓΚΠΔ]. Αναφορικά με την παροχή υπηρεσιών, όπως είναι οι υπηρεσίες πωλήσεων και μάρκετινγκ, η διαχείριση συμβάσεων, ο διακανονισμός πληρωμών, ο προγραμματισμός, η φιλοξενία δεδομένων και οι υπηρεσίες ανοικτής τηλεφωνικής γραμμής, μπορούμε να τις αναθέτουμε και να μεταβιβάζουμε δεδομένα σε εξωτερικούς παρόχους υπηρεσιών ή/και θυγατρικές επιχειρήσεις της Bosch. Σε ορισμένες περιπτώσεις, μόνο εφόσον διασφαλίζεται η προσηκούσα προστασία δεδομένων, τα προσωπικά δεδομένα ενδέχεται να μεταβιβάζονται σε αποδέκτες με έδρα εκτός του Ευρωπαϊκού Οικονομικού Χώρου. Περισσότερες πληροφορίες παρέχονται κατόπιν σχετικού αιτήματος. Μπορείτε να επικοινωνήσετε με τον υπεύθυνο προστασίας δεδομένων της εταιρείας μας στην εξής διεύθυνση: Data Protection Officer, Information Security and Privacy (C/ISP), Robert Bosch GmbH, Postfach 30 02 20, 70442 Stuttgart, GERMANIA.

Διατηρείτε ανά πάσα στιγμή το δικαίωμα να αντιπαθείτε στην εκ μέρους μας επεξεργασία των προσωπικών σας δεδομένων, με βάση το άρθρο 6 (1) στοιχείο 1 (στ) ΓΚΠΔ, για λόγους που αφορούν την ειδική κατάσταση σας ή εφόσον τα προσωπικά σας δεδομένα υποβάλλονται σε επεξεργασία για άμεσους εμπορικούς σκοπούς. Για την άσκηση των δικαιωμάτων σας επικοινωνήστε μαζί μας στη διεύθυνση **DPO@bosch.com**. Για περισσότερες πληροφορίες ακολουθήστε τον κωδικό QR.

10 Διευθύνσεις σέρβις

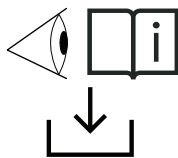

ΕΛ: Για όλες τις αναλυτικές πληροφορίες σχετικές με το προϊόν (τεχνικές προδιαγραφές, αναλυτικό εγχειρίδιο χρήστη/οδηγίες χρήσης, οδηγίες εγκατάστασης, κ.λπ.) και την κάρτα εγγύησης, σαρώστε με το κινητό σας τηλέφωνο τον κωδικό QR στην αριστερή πλευρά ή επισκεφθείτε το: www.docs.bosch-thermotechnology.com/download/pdf/file/6721850726.

0010049042-001

Table of contents

1	Explanation of symbols and safety instructions	32
1.1	Explanation of symbols	32
1.2	Safety instructions	32
2	Product Information	33
2.1	Declaration of Conformity	33
2.2	Scope of delivery	33
2.3	Product overview	33
2.4	Controls overview	33
2.5	User interface overview	33
3	Installation	33
3.1	Installing the filter	33
4	Operation	34
4.1	Understanding the air quality light ring	34
4.2	Switching ON/OFF	34
4.3	Changing the mode setting	34
5	Cleaning and maintenance	34
5.1	Cleaning the housing of the air purifier	34
5.2	Cleaning the particle sensor	34
5.3	Cleaning the filter	34
5.4	Replacing the filter	34
5.5	Resetting the filter	35
6	Moving and storage	35
7	Troubleshooting	35
8	Environmental protection and disposal	36
9	Data Protection Notice	36
10	Service addresses	37

1 Explanation of symbols and safety instructions

1.1 Explanation of symbols

Warnings

In warnings, signal words at the beginning of a warning are used to indicate the type and seriousness of the ensuing risk if measures for minimizing danger are not taken.

The following signal words are defined and can be used in this document:



DANGER indicates that severe or life-threatening personal injury will occur.



WARNING indicates that severe to life-threatening personal injury may occur.



CAUTION indicates that minor to medium personal injury may occur.

NOTICE

NOTICE indicates that material damage may occur.

Important information



The info symbol indicates important information where there is no risk to people or property.

Additional symbols

Symbol	Meaning
▶	a step in an action sequence
→	a reference to a related part in the document
•	a list entry
–	a list entry (second level)

Table 16

1.2 Safety instructions

Read this user manual carefully before using the appliance and save it for future reference.

Danger

- Do not clean the appliance with any flammable liquid or detergent. Do not spill any liquid on the appliance, to avoid electric shock, fire hazard and/or damage in the internal structure of the filter.
- Do not spray any flammable materials such as insecticides, alcohol or fragrance near the appliance.

Warning

- Check if the voltage indicated on the appliance corresponds to the local power voltage before connecting the appliance.
- Make sure the power cord is not running across highly trafficked areas to prevent fraying, overheating, and tripping.
- If the power cord, or any other working component of the appliance is damaged, have it replaced immediately by a Bosch authorized technician.
- Do not use the appliance if the plug, the power cord, or the appliance itself is damaged.

- Operation, cleaning and maintenance of the appliance must be performed by adults.
- Do not block the air inlet and outlet, e.g., by placing items on the air outlet or in front of the air inlet.
- Make sure that foreign objects do not fall into the appliance through the air outlet.
- Do not heat up the filter or the appliance, to avoid device damage or fire hazard.

Caution

- This appliance is not a substitute for proper ventilation, regular vacuum cleaning, or use of an extractor hood or fan while cooking.
- Always place and use the appliance on a dry, stable, leveled, and horizontal surface.
- Leave at least 20cm free space around the appliance and leave at least 30cm free space above the appliance.
- Do not sit or stand on the appliance. Do not place anything on top of the appliance.
- When disposing the filter, seal the filter in a disposable bag and follow the advice of the local health authorities for handling potentially infected surfaces.
- Only use the original Bosch filters specially intended for this appliance. Do not use any other filters.
- Do not use the filter as fuel or for similar purposes. Combustion of the filter may cause irreversible human hazard and/ or endanger other lives.
- Avoid hitting the appliance (the air inlet and outlet in particular) with hard objects.
- Do not insert your fingers or objects in the air outlet or the air inlet, to prevent physical injury or malfunctioning of the appliance.
- If the appliance is blocked, have it checked immediately by a Bosch authorized technician.
- Do not use the appliance when smoking indoors, have used insecticides, disinfectant, or in places with oily residues, burning incense, or chemical fumes.
- Do not use the appliance near gas appliances, heating devices or fireplaces.
- Make sure to unplug the appliance when you want to move it, clean it, replace the filter or carry out other maintenance.
- Supervise children to ensure that they do not play with the appliance.
- This appliance is not intended for use by persons with reduced physical, sensory or mental capabilities (including children), or lack of experience and knowledge, unless they have been given supervision or instruction concerning the use of the appliance by a person responsible for their safety.
- This appliance can be used by children aged from 8 years and above and persons with reduced physical, sensory or mental capabilities or lack of experience and knowledge, if they have been given supervision or instruction concerning use of the appliance in a safe way and understand the hazards involved.
- Children shall not play with the appliance. Cleaning and user maintenance shall not be made by children without supervision.
- The appliance is designed for use in residential indoor applications, under normal operating conditions.
- Do not use the appliance in wet surroundings or in surroundings with high humidity or high temperatures.
- The appliance does not remove carbon monoxide (CO) nor radon (Rn). It must not be used to clean hazardous chemicals, nor combustion accidents.
- The recommended temperature for using the device is from 5°C to 45°C, relative humidity level is ≤85%. The device may stop working or get damaged if the recommended temperature and humidity level are not followed.

- The recommended temperature range for device storage is from -20°C to 55°C. The device will be damaged if stored in areas that exceed this temperature range.
- The noise emission sound pressure level is below 70dB(A).

2 Product Information

2.1 Declaration of Conformity

The design and operating characteristics of this product comply with the British, European and supplementary national requirements.



The UKCA and CE markings declare that the product complies with all the applicable British and European legislation, which is stipulated by attaching these markings.

You can request the complete text of the Declaration of Conformity from the UK address indicated in this document.

2.2 Scope of delivery

[→Figure 1 Scope of delivery Air 4000]

- [1] Air purifier
- [2] Technical documentation
- [3] Transformer

2.3 Product overview

[→Figure 2 Product overview Air 4000]

- [1] Housing
- [2] Filter
- [3] Bottom cover

2.4 Controls overview

[→Figure 3 Controls overview]

- [1] Digital display
- [2] Manual mode
- [3] Timer
- [4] Power button
- [5] Child lock
- [6] Light ring
- [7] Filter status
- [8] Quiet mode
- [9] Auto mode

2.5 User interface overview

[→Figure 4 User interface overview Air 4000]

- [1] Filter status
- [2] Timer
- [3] Wi-fi
- [4] Cleaning required
- [5] Child lock
- [6] PM 2.5 value
- [7] Fan speed level
- [8] Auto mode
- [9] Quiet mode
- [10] Manual mode

3 Installation

3.1 Installing the filter

- ▶ Lay the appliance horizontally on a steady surface.
- ▶ Rotate and pull the bottom cover from the appliance.
- ▶ Pull the filter from the appliance.
- ▶ Remove the plastic cover of the air purification filter.
- ▶ Insert the filter back into the appliance.
- ▶ Reapply the bottom cover.

[→Figure 5 Opening the bottom cover]

[→Figure 6 Pulling the bottom cover and removing the plastic cover]

[→Figure 7 Reapplying the bottom cover]

4 Operation

4.1 Understanding the air quality light ring

The light ring indicates the air quality. It lights up all colours in sequence, when the air purifier is switched on. After approximately 30 seconds, the particle sensor selects the color that corresponds to the surrounding air quality of airborne particles, according to table 2.

PM2.5



PM2.5 refers to ultra-fine airborne particle pollutants smaller than 2.5 micrometers. Most of the indoor air pollutants fall under PM2.5 like: tobacco smoke, cooking and burning candles, some airborne bacteria and the smallest mold spores, pet allergen and dust mite allergen particles also fall under PM2.5.

The air quality sensor scans the air continuously to detect the ultra-fine particles. This information is reported continuously in both the digital display and the light ring, providing real-time PM2.5 feedback.

Air quality light color	Air quality level	PM2.5 level
Blue	Good	0-12
Purple	Ok	13-35
Orange	Poor	36-55
Red	Bad	>56

Table 17 Air quality light colors and PM2.5 levels

4.2 Switching ON/OFF

- ▶ Insert the plug of the air purifier in the power socket.
- ▶ Touch  to switch on the air purifier.
- ▶ Press the  button again, to switch off the air purifier.

Note

- For optimum purification performance, close the doors and the windows.
- Keep curtains away from the air inlet or air outlet.
- The air purifier will operate in Auto mode by default.

4.3 Changing the mode setting

Auto-mode

- In Auto-mode, the air quality is registered in real-time, and the appliance automatically adjusts the fan speed in accordance to the ambient air quality.

Manual mode

- In Manual mode, it is possible to set the fan speed (between Speed 1 and Speed 3). Press the  button to change to the desired speed.

Quiet mode

- In Quiet mode, the air purifier operates quietly at a low speed and all the lights are dimmed.

Timer mode

- In Timer mode, it is possible to set the timer (between 1 and 12 hours) for the equipment shut off.

5 Cleaning and maintenance

5.1 Cleaning the housing of the air purifier

Regularly clean the inside and outside of the housing of the air purifier to prevent dust from collecting.

- ▶ Wipe the surface with a damp cloth.
- ▶ Use a soft, dry cloth to clean both the interior and exterior of the air purifier and the air outlet.

5.2 Cleaning the particle sensor

Note:

- If the air purifier is used in a dusty environment, it may need to be cleaned more often.
- If the humidity level in the room is very high, condensation may develop on the particle sensor and the air quality light may indicate a poorer air quality even though the air quality is good. If this occurs, clean the particle sensor.

Clean the particle sensor every month for optimal functioning of the appliance.

- ▶ Switch off the air purifier and unplug from the power socket.
- ▶ Pull the back cover from the sensor and remove it from the appliance.
- ▶ Clean the particle sensor with a damp cotton swab.
- ▶ Dry all parts with a dry cotton swab.
- ▶ Reattach the cover of the sensor.

[→Figure 8 Air quality sensor cover]



[→Figure 9 Cleaning the air quality sensor]

5.3 Cleaning the filter



CAUTION

Wear a mask and gloves when cleaning the filter surface and/or replacing the filter.

- ▶ Switch off the air purifier and unplug it from the power socket.
- ▶ Lay the appliance horizontally on a steady surface.
- ▶ Rotate and pull the bottom cover and remove it from the appliance.
- ▶ Pull the filter from the appliance.
- ▶ Clean the surface of the filter with a vacuum cleaner.
- ▶ Insert the filter back into the appliance.
- ▶ Push and rotate the bottom cover.
- ▶ Insert the appliance back into vertical position.
- ▶ Insert the plug of the air purifier in the power socket.
- ▶ Touch the power button  to switch on the appliance.
- ▶ Touch the filter status check/reset button .
- ▶ Wash your hands after cleaning the filter.

[→Figure 10

Removing and cleaning the filter]

5.4 Replacing the filter



CAUTION

Wear a mask and gloves when cleaning the filter surface and/or replacing the filter.

The air purifier is equipped with a filter replacement indicator  to make sure that the air purification filter is in optimal condition when the air purifier is operating.

Replace the filter as soon as possible.



NOTICE

The filter is not washable or reusable.



CAUTION

Always turn off the air purifier and unplug it from the electrical outlet before replacing the filter.

- ▶ Switch off the air purifier and unplug it from the power socket.
- ▶ Lay the appliance horizontally in a steady surface.
- ▶ Rotate and pull the bottom cover and remove it from the appliance.
- ▶ Pull the filter from the appliance.
- ▶ Remove the plastic cover of the new filter [→ Figure 6].
- ▶ Insert the new filter into the appliance.
- ▶ Push and rotate the bottom cover.
- ▶ Insert the appliance back into vertical position.
- ▶ Insert the plug of the air purifier in the power socket.
- ▶ Touch the power button  to switch on the appliance.
- ▶ Touch and hold the filter status check/reset button  to reset the filter lifetime counter.
- ▶ Wash your hands after replacing the filter.

Note:



Do not smell the filter as it has collected pollutants from the air.

5.5 Resetting the filter

When the filter lifetime counter reaches 0%, the filter must be replaced. The counter goes back to 100% after pressing the filter button .

[→Figure 11 Filter lifetime reaching 0%]

The filter may be replaced before the filter lifetime reaches 0%. The filter lifetime counter needs to be reset manually after its replacement:

- ▶ Touch the power button  to turn off the appliance and unplug it from the power socket.
- ▶ Insert the plug in the power socket.
- ▶ Long press the filter button  to reset the filter lifetime counter. The interface will show the message of filter status 100%.

[→Figure 12 Filter lifetime reaching 100%]

The filter status is constantly displayed on the top left hand side of the digital display.

6 Moving and storage

Moving

- Use two hands to hold the appliance when moving it.

Storage

- ▶ Turn off the air purifier and unplug it from the power socket.
- ▶ Clean the air purifier, the particle sensor and the surface of the filter (→ Chapter 5 "Cleaning and maintenance", Page 34).
- ▶ Let all parts air-dry before storing.
- ▶ Wrap the filter in air-tight plastic covers.
- ▶ Store the air purifier and the filter in a cool, dry location.
- ▶ Wash your hands after handling the filter.

7 Troubleshooting

This chapter summarizes the most common issues that may occur with the appliance. If the solution is not found in the table below, please contact an authorized service technician.

Problem	Possible solution
The airflow that comes out of the air outlet is significantly weaker than before.	The surface of the filter is dirty. Clean the surface of the filter (→ Chapter 5 "Cleaning and maintenance").
The air quality does not improve, even though the appliance has been operating for a long time.	<ul style="list-style-type: none"> • Check if the plastic cover is removed from the filter. • The filter has not been placed in the appliance. Make sure that the filter is properly installed. • The particle sensor is wet. The humidity level in the room is high and causes condensation. Make sure that the particle sensor is clean and dry (→ Chapter 5 "Cleaning and maintenance"). • Room size is large or the outdoor air quality is poor. For optimum purification performance, close the doors and windows when operating the air purifier. • There are indoor pollutants. For example, smoking, cooking, incense, perfume or alcohol. • Filter has reached the end of life. Replace the filter with a new one.
The color of the air quality light always stays the same.	The particle sensor is dirty. Clean the particle sensor (→ Chapter 5 "Cleaning and maintenance"). If the air quality is good, the light should be blue at all times.

Problem	Possible solution
The appliance produces a strange smell.	The first few times using the appliance, it may produce a plastic smell. This is normal. However, if the appliance produces a burnt smell even after removing the filter, contact support services. The filter may produce smell after being used for a while because of the absorption of indoor gases. It is recommended to reactivate the carbon filter by putting it in direct sunlight. If the smell persists, replace the filter.
The appliance is very loud.	<ul style="list-style-type: none"> The appliance is operating at a high speed, as set in manual mode. In Auto mode, if the appliance is too loud, it may be operating at high speed, because poor air quality has been detected. Switch to lower fan speed. If there is an unusual sound, contact support services. If anything drops into the air outlet, it may also cause an unusual loud sound. Immediately switch off the appliance, turn the appliance upside down, to get foreign objects out of the appliance.

Table 18 Problems and solutions

8 Environmental protection and disposal

Environmental protection is a fundamental corporate strategy of the Bosch Group.

The quality of our products, their economy and environmental safety are all of equal importance to us and all environmental protection legislation and regulations are strictly observed.

We use the best possible technology and materials for protecting the environment taking account of economic considerations.

Packaging

Where packaging is concerned, we participate in country-specific recycling processes that ensure optimum recycling.

All of our packaging materials are environmentally compatible and can be recycled.

Used appliances

Used appliances contain valuable materials that can be recycled.

The various assemblies can be easily dismantled. Synthetic materials are marked accordingly. Assemblies can therefore be sorted by composition and passed on for recycling or disposal.

Old electrical and electronic appliances



This symbol means that the product must not be disposed of with other waste, and instead must be taken to the waste collection points for treatment, collection, recycling and disposal.

The symbol is valid in countries where waste electrical and electronic equipment regulations apply, e.g. "(UK) Waste Electrical and Electronic Equipment Regulations 2013 (as amended)". These regulations define the framework for the return and recycling of old electronic appliances that apply in each country.

As electronic devices may contain hazardous substances, it needs to be recycled responsibly in order to minimize any potential harm to the environment and human health. Furthermore, recycling of electronic scrap helps preserve natural resources.

For additional information on the environmentally compatible disposal of old electrical and electronic appliances, please contact the relevant local authorities, your household waste disposal service or the retailer where you purchased the product.

You can find more information here:

www.bosch-homecomfortgroup.com/en/company/legal-topics/weee/

Batteries

Batteries must not be disposed together with your household waste. Used batteries must be disposed of in local collection systems.

9 Data Protection Notice



We, **Bosch Thermotechnology Ltd., Cotswold Way, Warndon, Worcester WR4 9SW, United Kingdom**

process product and installation information, technical and connection data, communication data, product registration and client history data to provide product functionality (art. 6 (1) sentence 1 (b) GDPR / UK GDPR), to fulfil our duty of product surveillance and for product safety and security reasons (art. 6 (1) sentence 1 (f) GDPR / UK GDPR), to safeguard our rights in connection with warranty and product registration questions (art. 6 (1) sentence 1 (f) GDPR / UK GDPR) and to analyze the distribution of our products and to provide individualized information and offers related to the product (art. 6 (1) sentence 1 (f) GDPR / UK GDPR). To provide services such as sales and marketing services, contract management, payment handling, programming, data hosting and hotline services we can commission and transfer data to external service providers and/or Bosch affiliated enterprises. In some cases, but only if appropriate data protection is ensured, personal data might be transferred to recipients located outside of the European Economic Area and the United Kingdom. Further information are provided on request. You can contact our Data Protection Officer under: Data Protection Officer, Information Security and Privacy (C/ISP), Robert Bosch GmbH, Postfach 30 02 20, 70442 Stuttgart, GERMANY.

You have the right to object, on grounds relating to your particular situation or where personal data are processed for direct marketing purposes, at any time to processing of your personal data which is based on art. 6 (1) sentence 1 (f) GDPR / UK GDPR. To exercise your rights, please contact us via privacy.ttgb@bosch.com To find further information, please follow the QR-Code.

10 Service addresses

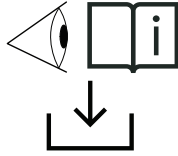

EN: For all detailed product related information (technical specifications, detailed user/operation manual, installation instructions, etc.) and warranty card please scan the QR Code on the left side with your mobile device or visit:
www.docs.bosch-thermotechnology.com/download/pdf/file/6721850726.

0010049042-001

Índice

1	Explicación de los símbolos e indicaciones de seguridad	38
1.1	Explicación de los símbolos.....	38
1.2	Indicaciones de seguridad.....	38
2	Datos sobre el producto	39
2.1	Declaración de conformidad.....	39
2.2	Volumen del suministro.....	39
2.3	Vista general del producto.....	39
2.4	Vista general de controles.....	39
2.5	Vista general de interfaz de usuario.....	39
3	Instalación	40
3.1	Instalación de filtro.....	40
4	Funcionamiento	40
4.1	Conocimiento del anillo de luz de calidad de aire.....	40
4.2	Activación ON/OFF.....	40
4.3	Cambio de ajuste de modo.....	40
5	Mantenimiento y limpieza	40
5.1	Limpieza de la carcasa del limpiador de aire.....	40
5.2	Limpieza de la sonda de partículas.....	40
5.3	Limpieza del filtro.....	40
5.4	Sustitución del filtro.....	41
5.5	Reajuste del filtro.....	41
6	Desplazamiento y almacenamiento	41
7	Subsanación de las averías	41
8	Protección del medio ambiente y eliminación de residuos	42
9	Aviso de protección de datos	42
10	Direcciones de servicio	43

1 Explicación de los símbolos e indicaciones de seguridad

1.1 Explicación de los símbolos

Advertencias

En las advertencias, las palabras de señalización indican el tipo y la gravedad de las consecuencias que conlleva la inobservancia de las medidas de seguridad indicadas para evitar riesgos.

Las siguientes palabras de señalización están definidas y pueden utilizarse en el presente documento:



PELIGRO

PELIGRO significa que pueden haber daños personales graves.



ADVERTENCIA

ADVERTENCIA advierte sobre la posibilidad de que se produzcan daños personales de graves a mortales.



ATENCIÓN

ATENCIÓN indica que pueden producirse daños personales de leves a moderados.

AVISO

AVISO significa que puede haber daños materiales.

Información importante



La información importante que no conlleve riesgos personales o materiales se indicará con el símbolo que se muestra a continuación.

Otros símbolos

Símbolo	Significado
▶	Procedimiento
→	Referencia cruzada a otro punto del documento
•	Enumeración/punto de la lista
–	Enumeración/punto de la lista (2º. nivel)

Tab. 19

1.2 Indicaciones de seguridad

Lea detenidamente este manual de usuario antes de utilizar el aparato y guárdelo para consultarlo en el futuro.

Peligro

- No limpie el aparato con ningún líquido o agente de limpieza inflamable. No derrame líquido sobre el aparato para evitar descargas de corriente, peligro de fuego o daños en la estructura interior del filtro.
- No pulverice ningún material inflamable como insecticidas, alcohol o perfume cerca del aparato.

Advertencia

- Compruebe si el voltaje indicado en el aparato corresponde al voltaje local antes de conectar el aparato.
- Asegúrese de que el cable de corriente no atraviesa áreas de mucho tráfico para evitar desgaste, sobrecalentamiento o tropiezos.
- Si el cable de corriente o cualquier otro componente del aparato está dañado, encargue su sustitución inmediatamente a un técnico autorizado Bosch.

- No utilice el aparato si está dañado el conector, el cable de alimentación o el propio aparato.
- El manejo, la limpieza y el mantenimiento del aparato deben ser realizados por adultos.
- No bloquee la entrada y la salida de aire, p. ej., por objetos colocados en la salida de aire o delante de la entrada de aire.
- Asegúrese de que ningún cuerpo extraño cae dentro del aparato a través de la salida de aire.
- No caliente el filtro ni el aparato para evitar daños del aparato o peligro de incendio.

Atención

- Este aparato no sustituye una ventilación adecuada, la limpieza periódica por aspiración o el uso de una campana extractora o un ventilador mientras se cocina.
- Sustituya y utilice siempre el aparato sobre una superficie seca, estable, nivelada y horizontal.
- Deje como mínimo 20 cm de espacio libre alrededor del aparato y como mínimo 30 cm de espacio libre por encima del aparato.
- No se siente o se ponga de pie sobre el aparato. No ubique ningún objeto sobre el aparato.
- Para eliminar el filtro, selle el filtro en una bolsa desechable y siga los consejos de las autoridades sanitarias locales para el manejo de superficies potencialmente infectadas.
- Utilice solamente los filtros Bosch originales previstos especialmente para este aparato. No utilice ningún otro filtro.
- No utilice el filtro como combustible o para fines similares. La combustión del filtro puede causar daños irreversibles para las personas o poner en peligro las vidas de otras personas.
- Evite golpear el aparato (especialmente la entrada y la salida de aire) con objetos duros.
- No introduzca los dedos ni cualquier otro objeto en la salida de aire o la entrada de aire para evitar lesiones físicas o un mal funcionamiento del aparato.
- Si el aparato está bloqueado, encargue su revisión inmediatamente a un técnico autorizado Bosch.
- No utilice el aparato si se fuma en el interior, si se utilizan insecticidas, desinfectantes o en lugares con residuos oleosos, incienso quemado o vapores químicos.
- No utilice el aparato cerca de aparatos de gas, dispositivos de calefacción ni chimeneas.
- Asegúrese de desconectar el aparato si desea desplazarlo, limpiarlo, sustituir el filtro o realizar cualquier otro trabajo de mantenimiento.
- Supervise los niños pequeños para asegurarse de que no estén jugando con el aparato.
- Este aparato no está previsto para ser usado por personas con capacidades físicas, sensoriales o mentales reducidas (incluidos los niños) o que no tengan suficiente experiencia ni conocimientos, a no ser que se les haya dado la supervisión o instrucción en cuanto al uso del aparato por una persona responsable por su seguridad.
- Este aparato puede ser usado por niños a partir de 8 años y personas con capacidades físicas, sensoriales o mentales reducidas o por personas con poca experiencia y conocimientos si han obtenido las instrucciones correctas acerca de cómo utilizar el aparato de una manera segura y conocen los peligros implicados.
- No dejar que los niños jueguen con el aparato. No deje que los niños realicen los trabajos de limpieza y de mantenimiento que le corresponden al usuario sin la debida supervisión.
- El aparato está diseñado para su uso en aplicaciones domésticas en interiores en condiciones de funcionamiento normales.
- No utilice el aparato en entornos húmedos ni entornos con humedad elevada o altas temperaturas.
- El aparato no elimina monóxido de carbono (CO) ni radón (Rn). No debe utilizarse para limpiar sustancias químicas peligrosas ni accidentes de combustión.

- La temperatura recomendada para el uso del aparato es entre 5 °C y 45 °C, el nivel de humedad relativa es $\leq 85\%$. El dispositivo puede dejar de funcionar o resultar dañado si no se respeta la temperatura ni el nivel de humedad recomendado.
- El rango de temperatura recomendado para el almacenaje del dispositivo es entre -20 °C y 55 °C. El dispositivo resultará dañado si se almacena en áreas que exceden este rango de temperatura.
- El nivel de presión acústica de emisión es inferior a 70 dB(A).

2 Datos sobre el producto

2.1 Declaración de conformidad

La construcción y el funcionamiento de este producto cumplen con las directivas europeas y nacionales.

 Con la identificación CE se declara la conformidad del producto con todas las directivas legales aplicables en la UE que prevén la colocación de esta identificación.

El texto completo de la declaración de conformidad está disponible en internet: www.bosch-homecomfort.es.

2.2 Volumen del suministro

[→Figura 1 Volumen del suministro Air 4000]

- [1] Limpiador de aire
- [2] Documentación técnica
- [3] Transformador

2.3 Vista general del producto

[→Figura 2 Vista general del producto Air 4000]

- [1] Carcasa
- [2] Filtro
- [3] Chapa de fondo

2.4 Vista general de controles

[→Figura 3 Vista general de controles]

- [1] Pantalla digital
- [2] Modo manual
- [3] Temporizador
- [4] Botón de encendido
- [5] Seguro a prueba de niños
- [6] Anillo de luz
- [7] Estado de filtro
- [8] Modo silencioso
- [9] Modo automático

2.5 Vista general de interfaz de usuario

[→Figura 4 Vista general de interfaz de usuario - Air 4000]

- [1] Estado de filtro
- [2] Temporizador
- [3] Wifi
- [4] Limpieza necesaria
- [5] Seguro a prueba de niños
- [6] Valor PM 2.5
- [7] Nivel de velocidad de ventilador
- [8] Modo automático
- [9] Modo silencioso
- [10] Modo manual

3 Instalación

3.1 Instalación de filtro

- ▶ Colocar el aparato horizontalmente sobre una superficie estable.
- ▶ Girar y tirar de la chapa de fondo del aparato y desmontarla del aparato.
- ▶ Tirar del filtro fuera del aparato.
- ▶ Desmontar la cubierta de plástico del filtro de purificación de aire.
- ▶ Introducir de nuevo el filtro en el aparato.
- ▶ Volver a montar la chapa de fondo.

[→Figura 5 Abrir la chapa de fondo]

[→Figura 6 Tirar de la chapa de fondo y desmontar la cubierta de plástico]

[→Figura 7 Volver a montar la chapa de fondo]

4 Funcionamiento

4.1 Conocimiento del anillo de luz de calidad de aire

El anillo de luz indica la calidad del aire. Enciende todos los colores sucesivamente cuando se enciende el purificador de aire. Después de aproximadamente 30 segundos, el sensor de partículas selecciona el color que corresponde a la calidad de aire circundante de partículas en suspensión, según la tabla 2.

PM2.5

PM2.5 hace referencia a partículas ultrafinas en suspensión contaminantes de menos de 2,5 micrometros. Se consideran PM2.5 la mayoría de las partículas contaminantes de aire en el interior como: humo de tabaco, de cocina o de velas encendidas, algunas bacterias en suspensión y esporas de moho más pequeñas, los alérgenos de animales y las partículas alérgenas de los ácaros del polvo también se consideran PM2.5.

El sensor COV escanea el aire continuamente para detectar las partículas ultrafinas. Esta información aparece continuamente en la indicación digital y en el anillo de luz, e informa sobre PM2.5 en tiempo real.

Color de luz de calidad de aire	Nivel de calidad de aire	Nivel PM2.5
Azul	Bueno	0-12
Púrpura	OK	13-35
Anaranjado	Pobre	36-55
Rojo	Malo	> 56

Tab. 20 Colores de luz de calidad de aire y niveles PM2.5

4.2 Activación ON/OFF

- ▶ Introducir el conector del limpiador de aire en el enchufe de corriente.
- ▶ Tocar para encender el limpiador de aire.
- ▶ Volver a pulsar el botón para apagar el limpiador de aire.

Nota

- Para un rendimiento de limpieza óptimo, cierre las puertas y las ventanas.
- Mantenga las cortinas alejadas de la entrada de aire y de la salida de aire.
- El limpiador de aire funcionará en modo Auto de forma predeterminada.

4.3 Cambio de ajuste de modo

Modo Auto

- En el modo Auto, la calidad del aire se registra en tiempo real y el aparato ajusta automáticamente la velocidad del ventilador en función de la calidad de aire interior.

Modo manual

- En el modo manual es posible ajustar la velocidad del ventilador (entre número de revoluciones 1 y número de revoluciones 3). Pulsar el botón para cambiar la velocidad deseada.

Modo silencioso

- En el modo silencioso el limpiador de aire funciona en silencio a una velocidad baja y todas las luces están atenuadas.

Modo temporización

- En el modo temporización es posible ajustar el reloj conmutador (entre 1 y 12 horas) para apagar el dispositivo.

5 Mantenimiento y limpieza

5.1 Limpieza de la carcasa del limpiador de aire

Limpiar periódicamente el interior y el exterior de la carcasa del limpiador de aire para evitar que el aire se acumule.

- ▶ Limpiar la superficie con un trapo húmedo.
- ▶ Utilizar un trapo seco, suave para limpiar el interior y el exterior del limpiador de aire y de la salida de aire.

5.2 Limpieza de la sonda de partículas

Nota:

- Si el limpiador de aire se utiliza en un entorno polvoriento, puede ser necesario limpiarlo con más frecuencia.
- Si el nivel de humedad de la habitación es muy alto, puede formarse condensación en el sensor de partículas y la luz de calidad de aire puede indicar peor calidad, aunque la calidad de aire sea buena. Si ocurre esto, limpiar el sensor de partículas.

Limpiar el sensor de partículas una vez al mes para un funcionamiento óptimo del aparato.

- ▶ Apagar el limpiador de aire y desconectar del enchufe de corriente.
- ▶ Tirar de la cubierta trasera fuera del sensor y desmontarla del aparato.
- ▶ Limpiar el sensor de partículas con un hisopo de algodón húmedo.
- ▶ Secar todas las piezas con un hisopo algodón seco.
- ▶ Volver a montar la cubierta del sensor.

[→Figura 8 Cubierta del sensor COV]

[→Figura 9 Limpieza del sensor COV]



5.3 Limpieza del filtro



ATENCIÓN

Llevar máscara y guantes al limpiar la superficie del filtro o sustituir el filtro.

- ▶ Apagar el limpiador de aire y desconectarlo del enchufe de corriente.
- ▶ Colocar el aparato horizontalmente sobre una superficie estable.
- ▶ Girar y tirar de la chapa de fondo del aparato y desmontarla del aparato.
- ▶ Tirar del filtro fuera del aparato.
- ▶ Limpiar la superficie del filtro con un limpiador de vacío.
- ▶ Introducir de nuevo el filtro en el aparato.
- ▶ Presionar y girar la chapa de fondo.
- ▶ Volver a introducir el aparato en posición vertical.

- ▶ Introducir el conector del limpiador de aire en el enchufe de corriente.
- ▶ Tocar el botón de encendido  para encender el aparato.
- ▶ Tocar la tecla reset/comprobación del estado de filtro .
- ▶ Lávese las manos tras limpiar el filtro.

[→Figura 10
Desmontaje y limpieza del filtro]

5.4 Sustitución del filtro



ATENCIÓN

Llevar máscara y guantes al limpiar la superficie del filtro o sustituir el filtro.

El limpiador de aire está equipado con un testigo luminoso de sustitución de filtro  para garantizar que el filtro de purificación está en condiciones óptimas cuando el limpiador de aire está funcionando.

Sustituir el filtro lo antes posible.



AVISO

El filtro no se puede lavar ni reutilizar.



ATENCIÓN

Apagar siempre el limpiador de aire y desenchufarlo de la salida eléctrica antes de sustituir el filtro.

- ▶ Apagar el limpiador de aire y desconectarlo del enchufe de corriente.
- ▶ Colocar el aparato horizontalmente sobre una superficie estable.
- ▶ Girar y tirar de la chapa de fondo del aparato.
- ▶ Tirar del filtro fuera del aparato.
- ▶ Desmontar la cubierta de plástico del nuevo filtro [→ Figura 6].
- ▶ Introducir el nuevo el filtro en el aparato.
- ▶ Presionar y girar la chapa de fondo.
- ▶ Volver a introducir el aparato en posición vertical.
- ▶ Introducir el conector del limpiador de aire en el enchufe de corriente.
- ▶ Tocar el botón de encendido  para encender el aparato.
- ▶ Tocar y mantener pulsada la tecla reset/comprobación del estado de filtro  para reajustar el contador de tiempo de vida útil del filtro.
- ▶ Lávese las manos tras sustituir el filtro.

Nota:



No oler el filtro ya que ha acumulado sustancias contaminantes del aire.

5.5 Reajuste del filtro

Si el contador de vida útil del filtro llega a 0 %, el filtro debe ser sustituido. El contador vuelve al 100 % después de pulsar el botón de filtro .

[→Figura 11 Vida útil del filtro alcanza 0 %]

El filtro debe sustituirse antes de que la vida útil del filtro llegue a 0 %. Es necesario reajustar el contador de vida útil del filtro manualmente tras su sustitución:

- ▶ Tocar el botón de encendido  para apagar el aparato y desenchufarlo del enchufe de corriente.
- ▶ Introducir el conector en el enchufe de corriente.
- ▶ Pulsar de forma prolongada el botón de filtro  para reajustar el contador de vida útil del filtro. La interfaz mostrará el mensaje de estado de filtro 100 %.

[→Figura 12 Vida útil del filtro alcanza 100 %]

El estado de filtro se visualiza constantemente en la parte superior izquierda de la pantalla digital.

6 Desplazamiento y almacenamiento

Desplazamiento

- Mantener el aparato sujeto con las dos manos al desplazarlo.

Almacenamiento

- ▶ Apagar el limpiador de aire y desconectarlo del enchufe de corriente.
- ▶ Limpiar el limpiador de aire, el sensor de partículas y la superficie del filtro (→ capítulo 5 "Mantenimiento y limpieza", página 40).
- ▶ Dejar que las piezas se sequen al aire antes de almacenarlas.
- ▶ Envolver el filtro en cubiertas de plástico herméticas.
- ▶ Almacenar el limpiador de aire y el filtro en un lugar frío y seco.
- ▶ Lávese las manos tras manejar el filtro.

7 Subsanación de las averías

Este capítulo incluye los problemas más habituales que pueden producirse con el aparato. Si no se encuentra la solución en la siguiente tabla, póngase en contacto con un técnico de servicio autorizado.

Problema	Posibles soluciones
El caudal de aire que sale de la salida de aire es mucho más débil que anteriormente.	La superficie del filtro está sucia. Limpiar la superficie del filtro (→ capítulo 5 "Mantenimiento y limpieza").
La calidad del aire no mejora, aunque el aparato haya estado funcionando durante un periodo de tiempo largo.	<ul style="list-style-type: none"> • Comprobar si se ha desmontado la cubierta de plástico del filtro. • El filtro no ha sido colocado en el aparato. Asegurarse de que el filtro está instalado correctamente. • La sonda de partículas está húmeda. El nivel de humedad de la habitación es alto y genera condensación. Asegurarse de que la sonda de partículas está limpia y seca (→ capítulo 5 "Mantenimiento y limpieza"). • El tamaño de la habitación es grande o la calidad del aire de salida es mala. Para un rendimiento de limpieza óptimo, cierre las puertas y las ventanas mientras el limpiador de aire está funcionando. • Hay partículas contaminantes en el interior. Por ejemplo, humo de tabaco, humo de cocina, incienso, perfume o alcohol. • El filtro ha alcanzado el final de la vida útil. Sustituir el filtro por uno nuevo.
El color de la luz de calidad de aire es siempre el mismo.	La sonda de partículas está sucia. Limpiar la sonda de partículas (→ capítulo 5 "Mantenimiento y limpieza"). La calidad del aire es buena, la luz debería ser azul en todo momento.

Problema	Posibles soluciones
El aparato genera un olor extraño.	Las primeras veces que se utiliza el aparato, puede generar olor a plástico. Esto es normal. Sin embargo, si el aparato genera olor a quemado incluso tras sustituir el filtro, póngase en contacto con el servicio técnico de asistencia. El filtro puede generar olor después de ser utilizado durante cierto tiempo debido a la absorción de gases interiores. Se recomienda colocar el filtro de carbono a la luz solar directa para reactivarlo. Si el olor continúa, sustituir el filtro.
El aparato hace mucho ruido.	<ul style="list-style-type: none"> • El aparato está funcionando a alta velocidad, como se ha ajustado en modo manual. • En el modo Auto, si el aparato hace mucho ruido puede estar funcionando a alta velocidad porque se ha detectado una mala calidad del aire. Cambiar a velocidad de ventilador más baja • Si hay un sonido extraño, póngase en contacto con el servicio técnico de asistencia. • Si gotea algo dentro de la salida de aire, puede provocar también un sonido alto extraño. Apagar inmediatamente el aparato, poner el aparato boca abajo para que salgan los objetos extraños.

Tab. 21 Problemas y soluciones

8 Protección del medio ambiente y eliminación de residuos

La protección del medio ambiente es uno de los principios empresariales del grupo Bosch.

La calidad de los productos, la productividad y la protección del medio ambiente representan para nosotros objetivos del mismo nivel. Las leyes y los reglamentos para la protección del medio ambiente son respetados de forma estricta.

Para la protección del medio ambiente utilizamos la mejor técnica y los mejores materiales posibles considerando los puntos de vista económicos.

Tipo de embalaje

En el embalaje seguimos los sistemas de reciclaje específicos de cada país, ofreciendo un óptimo reciclado.

Todos los materiales de embalaje utilizados son compatibles con el medio ambiente y recuperables.

Aparatos usados

Los aparatos viejos contienen materiales que pueden volver a utilizarse. Los materiales son fáciles de separar y los plásticos se encuentran señalados. Los materiales plásticos están señalizados. Así pueden clasificarse los diferentes grupos de construcción y llevarse a reciclar o ser eliminados.

Aparatos usados eléctricos y electrónicos



Este símbolo significa que el producto no debe ser eliminado con otros desperdicios, sino que debe ser llevado a puntos limpios para el tratamiento, la recopilación, el reciclaje y la eliminación.

El símbolo vale para países con directivas de desperdicios electrónicos, p.ej. "Directiva europea 2012/19/CE acerca de aparatos eléctricos y electrónicos usados". Estas directivas fijan las condiciones marginales, válidas para la devolución y el reciclaje de aparatos electrónicos usados en diferentes países.

Debido a que aparatos electrónicos contienen materiales nocivos, necesitan ser reciclados de manera responsable para minimizar posibles peligros para la salud humana. Adicionalmente, el reciclaje de desperdicios electrónicos, ayuda a cuidar los recursos naturales.

Para informaciones adicionales acerca de la eliminación de residuos respetuosa con el medio ambiente de aparatos eléctricos y electrónicos usados, contactar a las autoridades locales respectivas, a su empresa de eliminación de residuos o al vendedor al que le compró el producto.

Informaciones adicionales constan en:

www.bosch-homecomfortgroup.com/en/company/legal-topics/weee/

Baterías

No tirar las baterías en la basura de casa. Las baterías usadas deben eliminarse en sistemas recolectores locales.

9 Aviso de protección de datos



Nosotros, **Robert Bosch España S.L.U., Bosch Termotecnia, Avenida de la Institución Libre de Enseñanza, 19, 28037 Madrid, España**, tratamos información del producto y la instalación, datos técnicos y de conexión, datos de comunicación, datos del registro del producto y del historial del cliente para

garantizar el funcionamiento del producto (art. 6 (1), párr. 1 (b) del RGPD), para cumplir nuestro deber de vigilancia del producto, para la seguridad del producto y por motivos de seguridad (art. 6 (1), párr. 1 (f) del RGPD), para salvaguardar nuestros derechos en relación con cuestiones de garantía y el registro del producto (art. 6 (1), párr. 1 (f) del RGPD) y para analizar la distribución de nuestros productos y proporcionar información y ofertas individualizadas relativas al producto (art. 6 (1), párr. 1 (f) del RGPD). Para prestar servicios, tales como servicios de ventas y marketing, gestión de contratos, tramitación de pagos, programación, servicios de línea directa y alojamiento de datos, podemos encargar y transferir datos a proveedores de servicios externos y/o empresas afiliadas a Bosch. En algunos casos, pero solo si se asegura una protección de datos adecuada, se podrían transferir datos personales a receptores ubicados fuera del Espacio Económico Europeo. Póngase en contacto con nosotros para solicitarnos más información. Dirección de contacto de nuestro responsable de protección de datos: Data Protection Officer, Information Security and Privacy (C/ISP), Robert Bosch GmbH, Postfach 30 02 20, 70442 Stuttgart, ALEMANIA.

Usted podrá ejercitar su derecho de acceso, rectificación, cancelación, solicitar la limitación del tratamiento, la portabilidad de los datos y el olvido de los mismos escribiendo un correo electrónico a **privacy.rbib@bosch.com**. Escanee el código CR para obtener más información.

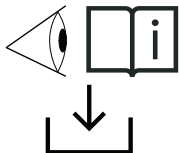
10 Direcciones de servicio

ES: Para toda la información relacionada con el producto descrito (especificaciones técnicas, manual de usuario/funcionamiento detallados, manual de instalación, etc.) y la tarjeta de la garantía, escanear el código QR del lado izquierdo con su móvil o visitar:

www.docs.bosch-thermotechnology.com/download/pdf/file/6721850726.

0010049042-001

Sommaire

1	Explication des symboles et mesures de sécurité	44
1.1	Explications des symboles	44
1.2	Consignes de sécurité	44
2	Informations sur le produit	45
2.1	Déclaration de conformité	45
2.2	Contenu de la livraison	45
2.3	Vue d'ensemble du produit	45
2.4	Vue d'ensemble des commandes	45
2.5	Vue d'ensemble du tableau de commande	45
3	Installation	46
3.1	Installation du filtre	46
4	Utilisation	46
4.1	Présentation du cercle lumineux relatif à la qualité de l'air	46
4.2	Interrupteur ON/OFF	46
4.3	Modification du réglage du mode	46
5	Nettoyage et maintenance	46
5.1	Nettoyage du boîtier du purificateur d'air	46
5.2	Nettoyage du capteur de particules	46
5.3	Nettoyage du filtre	46
5.4	Remplacement du filtre	47
5.5	Réinitialisation du filtre	47
6	Déplacement et stockage	47
7	Élimination des défauts	47
8	Protection de l'environnement et recyclage	48
9	Déclaration de protection des données	49
10	Contacts après-vente	49

1 Explication des symboles et mesures de sécurité

1.1 Explications des symboles

Avertissements

Les mots de signalement des avertissements caractérisent le type et l'importance des conséquences éventuelles si les mesures nécessaires pour éviter le danger ne sont pas respectées.

Les mots de signalement suivants sont définis et peuvent être utilisés dans le présent document :



DANGER signale la survenue d'accidents graves à mortels en cas de non respect.



AVERTISSEMENT signale le risque de dommages corporels graves à mortels.



PRUDENCE signale le risque de dommages corporels légers à moyens.



AVIS signale le risque de dommages matériels.

Informations importantes



Les informations importantes ne concernant pas de situations à risques pour l'homme ou le matériel sont signalées par le symbole d'info indiqué.

Autres symboles

Symbole	Signification
▶	Étape à suivre
→	Renvoi à un autre passage dans le document
•	Énumération/Enregistrement dans la liste
–	Énumération / Entrée de la liste (2e niveau)

Tab. 22

1.2 Consignes de sécurité

Lire attentivement ce manuel d'utilisation avant d'utiliser l'appareil et le conserver pour toute référence ultérieure.

Danger

- Ne pas nettoyer l'appareil avec un liquide ou un détergent inflammable. Ne pas déverser de liquide sur l'appareil, afin d'éviter tout risque d'électrocution, d'incendie et/ou de détérioration de la structure interne du filtre.
- Ne pas vaporiser de produits inflammables comme des insecticides, de l'alcool ou des parfums à proximité de l'appareil.

Avertissement

- Vérifier si la tension indiquée sur l'appareil correspond à la tension électrique locale avant de raccorder l'appareil.
- Pour éviter les risques d'effilochage, de surchauffe et de trébuchement, veiller à ce que le cordon d'alimentation ne se trouve pas dans des zones à forte circulation.
- Si le cordon d'alimentation, ou tout autre composant de l'appareil est endommagé, le faire remplacer immédiatement par un technicien agréé Bosch.

- Ne pas utiliser l'appareil si la fiche, le cordon d'alimentation ou l'appareil lui-même est endommagé.
- L'utilisation, le nettoyage et la maintenance de l'appareil doivent être effectués par des adultes.
- Ne pas bloquer l'entrée et la sortie d'air, par exemple en plaçant des objets sur la sortie d'air ou devant l'entrée d'air.
- Vérifier qu'aucun objet étranger ne tombe dans l'appareil par la sortie d'air.
- Ne pas faire chauffer le filtre ou l'appareil pour éviter d'endommager le dispositif ou de provoquer un incendie.

Prudence

- Cet appareil ne remplace pas une ventilation adéquate, un nettoyage régulier à l'aspirateur ou l'utilisation d'une hotte aspirante ou d'un ventilateur pendant la cuisson.
- Placer et utiliser toujours l'appareil sur une surface sèche, stable, plane et horizontale.
- Prévoir un espace libre d'au moins 20 cm autour de l'appareil et un autre d'au moins 30 cm au-dessus de l'appareil.
- Ne pas s'asseoir ni monter sur l'appareil. Ne pas poser d'objets sur l'appareil.
- Lors de la mise au rebut du filtre, le sceller dans un sac jetable et suivre les conseils des autorités sanitaires locales pour la manipulation des surfaces potentiellement infectées.
- Utiliser uniquement des filtres Bosch d'origine, spécialement prévus pour cet appareil. Ne pas utiliser d'autres filtres.
- Ne pas utiliser le filtre comme carburant ou à des fins similaires. La combustion du filtre peut provoquer un danger irréversible pour l'homme et/ou mettre en danger d'autres vies.
- Éviter de cogner l'appareil (en particulier l'entrée et la sortie d'air) avec des objets durs.
- Ne pas enfoncer les doigts ou des objets dans la sortie ou l'entrée d'air, afin d'éviter toute blessure physique ou tout dysfonctionnement de l'appareil.
- Si l'appareil est obstrué, le faire vérifier immédiatement par un technicien agréé Bosch.
- Ne pas utiliser l'appareil si l'on fume à l'intérieur, si un insecticide ou un désinfectant a été utilisé, ou dans des endroits présentant des résidus huileux, de l'encens ou des fumées chimiques.
- Ne pas utiliser l'appareil à proximité d'appareils à gaz, de dispositifs de chauffage ou de cheminées.
- Veiller à débrancher l'appareil lorsqu'il doit être déplacé ou nettoyé, pour remplacer le filtre ou effectuer d'autres opérations de maintenance.
- Surveiller les enfants pour s'assurer qu'ils ne jouent pas avec l'appareil.
- Cette installation n'est pas conçue pour être utilisée par des personnes ayant des capacités physiques, sensorielles ou mentales réduites (y compris des enfants) ou dénuées d'expérience et de connaissance, sauf si elles sont correctement surveillées ou si des instructions relatives à l'utilisation de l'installation leur ont été données par une personne chargée de leur sécurité.
- Cette installation peut être utilisée par des enfants âgés d'au moins 8 ans et par des personnes ayant des capacités physiques, sensorielles ou mentales réduites ou dénuées d'expérience ou de connaissance, s'ils (si elles) sont correctement surveillé(e)s ou si des instructions relatives à l'utilisation de l'installation en toute sécurité leur ont été données et si les risques encourus ont été appréhendés.
- Ne pas laisser les enfants jouer avec l'installation. Ne pas confier le nettoyage et l'entretien à la charge de l'utilisateur à des enfants sans surveillance.
- L'appareil est conçu pour être utilisé dans des applications résidentielles intérieures, dans des conditions de fonctionnement normales.

- Ne pas utiliser l'appareil dans un environnement humide ou dans un environnement présentant une forte humidité ou des températures élevées.
- L'appareil n'élimine ni le monoxyde de carbone (CO) ni le radon (Rn). Il ne doit pas être utilisé pour nettoyer des produits chimiques dangereux ni des accidents de combustion.
- La température recommandée pour l'utilisation du dispositif est de 5 à 45 °C, le taux d'humidité relative est $\leq 85\%$. Le dispositif peut cesser de fonctionner ou être endommagé si la température et le taux d'humidité recommandés ne sont pas respectés.
- La plage de température recommandée pour le stockage du dispositif est comprise entre -20 et 55 °C. L'appareil sera endommagé s'il est stocké dans des endroits qui dépassent cette plage de température.
- Le niveau de pression acoustique de l'émission sonore est inférieur à 70 dB(A).

2 Informations sur le produit

2.1 Déclaration de conformité

La fabrication et le fonctionnement de ce produit répondent aux directives européennes et nationales en vigueur.

 Le marquage CE prouve la conformité du produit avec toutes les prescriptions européennes légales, qui prévoient la pose de ce marquage.

Le texte complet de la déclaration de conformité est disponible sur Internet : www.bosch-homecomfort.fr.

2.2 Contenu de la livraison

[→ Figure 1 Contenu de la livraison Air 4000]

- [1] Purificateur d'air
- [2] Documentation technique
- [3] Transformateur

2.3 Vue d'ensemble du produit

[→ Figure 2 Vue d'ensemble du produit Air 4000]

- [1] Boîtier
- [2] Filtre
- [3] Cache inférieur

2.4 Vue d'ensemble des commandes

[→ Figure 3 Vue d'ensemble des commandes]

- [1] Affichage numérique
- [2] Mode Manuel
- [3] Programmateur
- [4] Bouton d'alimentation
- [5] Sécurité enfants
- [6] Cercle lumineux
- [7] État du filtre
- [8] Mode Silencieux
- [9] Mode Auto

2.5 Vue d'ensemble du tableau de commande

[→ Figure 4 Vue d'ensemble du tableau de commande - Air 4000]

- [1] État du filtre
- [2] Programmateur
- [3] Wi-Fi
- [4] Nettoyage requis
- [5] Sécurité enfants
- [6] Valeur PM 2.5
- [7] Niveau de vitesse de rotation du ventilateur
- [8] Mode Auto
- [9] Mode Silencieux
- [10] Mode Manuel

3 Installation

3.1 Installation du filtre

- ▶ Poser l'appareil à l'horizontale sur une surface stable.
- ▶ Tourner le cache inférieur de l'appareil et le retirer.
- ▶ Retirer le filtre de l'appareil.
- ▶ Retirer le cache en plastique du filtre de purification d'air.
- ▶ Remettre en place le filtre dans l'appareil.
- ▶ Remettre en place le cache inférieur.

[→Figure 5 Ouverture du cache inférieur

[→Figure 6 Extraction du cache inférieur et retrait du cache en plastique]

[→Figure 7 Remise en place du cache inférieur]

4 Utilisation

4.1 Présentation du cercle lumineux relatif à la qualité de l'air

Le cercle lumineux indique la qualité de l'air. Il allume toutes les couleurs les unes après les autres lors de la mise en marche du purificateur d'air. Après environ 30 secondes, le capteur de particules sélectionne la couleur qui correspond à la qualité de l'air ambiant en termes de particules en suspension, conformément au tableau 2.

PM2.5



La valeur PM2.5 désigne les particules polluantes ultrafines en suspension dans l'air, d'une taille inférieure à 2,5 micromètres. La plupart des polluants de l'air ambiant entrent dans la catégorie PM2.5, comme la fumée de tabac, la chaleur de cuisson et les bougies allumées, certaines bactéries en suspension dans l'air et les plus petites spores de moisissure, les particules d'allergènes d'animaux domestiques et d'acariens.

La sonde COV analyse l'air en permanence pour détecter les particules ultrafines. Ces données sont reportées en continu sur l'écran numérique et sur le cercle lumineux, fournissant ainsi un retour d'information en temps réel de la valeur PM2.5.

Couleur du voyant de la qualité de l'air	Niveau de qualité de l'air	Niveau PM2.5
Bleu	Bon	0-12
Violet	OK	13-35
Orange	Médiocre	36-55
Rouge	Mauvais	> 56

Tab. 23 Couleurs des voyants de la qualité de l'air et niveaux PM2.5

4.2 Interrupteur ON/OFF

- ▶ Insérer la fiche du purificateur d'air dans la prise de courant.
- ▶ Appuyer sur  pour mettre le purificateur d'air en marche.
- ▶ Appuyer à nouveau sur le bouton  pour désactiver le purificateur d'air.

Remarque

- Pour des performances de purification optimales, fermer les portes et les fenêtres.
- Éloigner les rideaux de l'entrée ou de la sortie d'air.
- Le purificateur d'air fonctionne dans le mode Auto par défaut.

4.3 Modification du réglage du mode

Mode Auto

- Dans le mode Auto, la qualité de l'air est enregistrée en temps réel, et l'appareil ajuste automatiquement la vitesse de rotation du ventilateur en fonction de la qualité de l'air ambiant.

Mode Manuel

- Dans le mode manuel, il est possible de régler la vitesse de rotation du ventilateur (entre la vitesse 1 et 3). Appuyer sur le bouton  pour régler la vitesse désirée.

Mode Silencieux

- Dans le mode Silencieux, le purificateur d'air fonctionne silencieusement à faible vitesse et toutes les lumières sont atténuées.

Mode Programmeur

- Dans le mode Programmeur, il est possible de régler le programmeur (entre 1 et 12 heures) pour éteindre le dispositif.

5 Nettoyage et maintenance

5.1 Nettoyage du boîtier du purificateur d'air

Nettoyer régulièrement l'intérieur et l'extérieur du boîtier du purificateur d'air pour éviter toute accumulation de poussière.

- ▶ Essuyer la surface avec un chiffon humide.
- ▶ Utiliser un chiffon doux et sec pour nettoyer l'intérieur et l'extérieur du purificateur d'air ainsi que la sortie d'air.

5.2 Nettoyage du capteur de particules

Remarque :

- Si le purificateur d'air est utilisé dans un environnement poussiéreux, il peut être nécessaire de le nettoyer plus souvent.
- Si le taux d'humidité de la pièce est très élevé, de la condensation peut se former sur le capteur de particules et le voyant de qualité de l'air peut indiquer une qualité inférieure même si la qualité de l'air est bonne. Si cela se produit, nettoyer le capteur de particules.

Nettoyer le capteur de particules tous les mois pour garantir le fonctionnement optimal de l'appareil.

- ▶ Désactiver le purificateur d'air et le débrancher de la prise de courant.
- ▶ Tirer le cache inférieur du capteur pour le retirer de l'appareil.
- ▶ Nettoyer le capteur de particules avec un coton-tige humide.
- ▶ Sécher toutes les parties avec un coton-tige sec.
- ▶ Remonter le cache du capteur.

[→Figure 8 Cache de la sonde COV]

[→Figure 9 Nettoyage de la sonde COV]



5.3 Nettoyage du filtre



PRUDENCE

Porter un masque et des gants pour nettoyer la surface du filtre et/ou remplacer le filtre.

- ▶ Désactiver le purificateur d'air et le débrancher de la prise de courant.
- ▶ Poser l'appareil à l'horizontale sur une surface stable.
- ▶ Tourner le cache inférieur pour le retirer de l'appareil.
- ▶ Retirer le filtre de l'appareil.
- ▶ Nettoyer la surface du filtre à l'aide d'un aspirateur.
- ▶ Remettre en place le filtre dans l'appareil.
- ▶ Pousser et tourner le cache inférieur.
- ▶ Remettre l'appareil en position verticale.

- ▶ Insérer la fiche du purificateur d'air dans la prise de courant.
- ▶ Appuyer sur le bouton d'alimentation  pour allumer l'appareil.
- ▶ Appuyer le bouton de vérification/réinitialisation de l'état du filtre .
- ▶ Se laver les mains après avoir nettoyé le filtre.

[→Figure 10
Retrait et nettoyage du filtre]

5.4 Remplacement du filtre



PRUDENCE

Porter un masque et des gants pour nettoyer la surface du filtre et/ou remplacer le filtre.

Le purificateur d'air est équipé d'un indicateur de remplacement du filtre  pour garantir que le filtre de purification de l'air est dans un état optimal lorsque le purificateur d'air fonctionne.

Remplacer le filtre dès que possible.



AVIS

Le filtre n'est ni lavable ni réutilisable.



PRUDENCE

Toujours désactiver le purificateur d'air et le débrancher de la prise électrique avant de remplacer le filtre.

- ▶ Désactiver le purificateur d'air et le débrancher de la prise de courant.
- ▶ Poser l'appareil à l'horizontale sur une surface stable.
- ▶ Tourner le cache inférieur pour le retirer de l'appareil.
- ▶ Retirer le filtre de l'appareil.
- ▶ Retirer le cache en plastique du nouveau filtre [→ Figure 6].
- ▶ Mettre en place le nouveau filtre dans l'appareil.
- ▶ Pousser et tourner le cache inférieur.
- ▶ Remettre l'appareil en position verticale.
- ▶ Insérer la fiche du purificateur d'air dans la prise de courant.
- ▶ Appuyer sur le bouton d'alimentation  pour allumer l'appareil.
- ▶ Appuyer et maintenir le bouton de vérification/réinitialisation de l'état du filtre  pour réinitialiser le compteur de durée de vie du filtre.
- ▶ Se laver les mains après avoir remplacé le filtre.

Remarque :



Ne pas sentir le filtre, car il a capté les polluants de l'air.

5.5 Réinitialisation du filtre

Lorsque le compteur de durée de vie du filtre atteint 0 %, le filtre doit être remplacé. Le compteur revient à 100 % après avoir appuyé sur le bouton du filtre .

[→Figure 11 Durée de vie du filtre atteignant 0 %]

Le filtre peut être remplacé avant que sa durée de vie atteigne 0 %. Le compteur de durée de vie du filtre doit être réinitialisé manuellement après son remplacement :

- ▶ Appuyer sur le bouton d'alimentation  pour désactiver l'appareil et le débrancher de la prise de courant.
- ▶ Insérer la fiche dans la prise de courant.
- ▶ Appuyer longuement sur le bouton du filtre  pour réinitialiser le compteur de durée de vie du filtre. L'interface affiche le message d'état du filtre 100 %.

[→Figure 12 Durée de vie du filtre atteignant 100 %]

L'état du filtre est constamment affiché en haut à gauche de l'écran numérique.

6 Déplacement et stockage

Déplacement

- Tenir l'appareil à deux mains pour le déplacer.

Stockage

- ▶ Désactiver le purificateur d'air et le débrancher de la prise de courant.
- ▶ Nettoyer le purificateur d'air, le capteur de particules et la surface du filtre (→ chapitre 5 "Nettoyage et maintenance", page 46).
- ▶ Laisser toutes les pièces sécher à l'air libre avant de stocker l'appareil.
- ▶ Emballer le filtre dans une housse en plastique hermétique.
- ▶ Conserver le purificateur d'air et le filtre dans un endroit sec et frais.
- ▶ Se laver les mains après avoir manipulé le filtre.

7 Élimination des défauts

Ce chapitre résume les problèmes les plus courants qui peuvent être rencontrés avec l'appareil. Si la solution ne figure pas dans le tableau ci-dessous, merci de contacter un technicien de maintenance agréé.

Problème	Solution possible
Le flux d'air émis par la sortie d'air est nettement plus faible qu'avant.	La surface du filtre est sale. Nettoyer la surface du filtre (→ chapitre 5 "Nettoyage et maintenance").
La qualité de l'air ne s'améliore pas, même si l'appareil fonctionne depuis longtemps.	<ul style="list-style-type: none"> • Vérifier si le cache en plastique a été retiré du filtre. • Le filtre n'a pas été inséré dans l'appareil. Vérifier que le filtre est correctement installé. • Le capteur de particules est humide. Le taux d'humidité dans la pièce est élevé et provoque de la condensation. Vérifier que le capteur de particules est propre et sec (→ chapitre 5 "Nettoyage et maintenance"). • La taille de la pièce est grande ou la qualité de l'air extérieur est médiocre. Pour des performances de purification optimales, fermer les portes et les fenêtres lorsque le purificateur d'air est utilisé. • Il y a des polluants intérieurs. Par exemple, de la fumée de cigarette ou de cuisson, de l'encens, du parfum ou de l'alcool. • La fin de vie du filtre est atteinte. Remplacer le filtre par un nouveau.
La couleur du voyant de qualité de l'air ne change pas.	Le capteur de particules est sale. Nettoyer le capteur de particules (→ chapitre 5 "Nettoyage et maintenance"). Si la qualité de l'air est bonne, le voyant doit être bleu en permanence.

Problème	Solution possible
L'appareil dégage une odeur étrange.	Lors de ses premières utilisations, l'appareil peut dégager une odeur de plastique. Il s'agit d'un phénomène normal. Toutefois, si l'appareil dégage une odeur de brûlé même après avoir retiré le filtre, contacter le service d'assistance. Le filtre peut dégager une odeur après une certaine période d'utilisation en raison de l'absorption des gaz intérieurs. Il est recommandé de réactiver le filtre à charbon en le mettant à la lumière directe du soleil. Si l'odeur persiste, remplacer le filtre.
L'appareil est très bruyant.	<ul style="list-style-type: none"> • L'appareil fonctionne à une vitesse élevée, comme réglé dans le mode Manuel. • Dans le mode Auto, si l'appareil est trop bruyant, il peut fonctionner à vitesse élevée, car une mauvaise qualité de l'air a été détectée. Basculer sur une vitesse de rotation inférieure du ventilateur. • Si un son inhabituel se manifeste, contacter le service d'assistance. • Si un objet tombe dans la sortie d'air, cela peut également causer un bruit inhabituel. Désactiver immédiatement l'appareil, puis le retourner pour en extraire les objets étrangers.

Tab. 24 Problèmes et solutions

8 Protection de l'environnement et recyclage

La protection de l'environnement est un principe de base du groupe Bosch.

Nous accordons une importance égale à la qualité de nos produits, à leur rentabilité et à la protection de l'environnement. Les lois et prescriptions concernant la protection de l'environnement sont strictement observées.

Pour la protection de l'environnement, nous utilisons, tout en respectant les aspects économiques, les meilleures technologies et matériaux possibles.

Emballages

En matière d'emballages, nous participons aux systèmes de mise en valeur spécifiques à chaque pays, qui visent à garantir un recyclage optimal.

Tous les matériaux d'emballage utilisés respectent l'environnement et sont recyclables.

Appareils usagés

Les appareils usés contiennent des matériaux qui peuvent être réutilisés.

Les composants se détachent facilement. Les matières synthétiques sont marquées. Ceci permet de trier les différents composants en vue de leur recyclage ou de leur élimination.

Déchet d'équipement électrique et électronique



Ce symbole signifie que le produit ne doit pas être éliminé avec les autres déchets, mais doit être acheminé vers des points de collecte de déchets pour le traitement, la collecte, le recyclage et l'élimination.

Le symbole s'applique aux pays concernés par les règlements sur les déchets électroniques, par ex. la « Directive européenne 2012/19/CE sur les appareils électriques et électroniques usagés ». Ces règlements définissent les conditions-cadres qui s'appliquent à la reprise et au recyclage des appareils électroniques usagés dans certains pays.

Comme les appareils électroniques peuvent contenir des substances dangereuses, ils doivent être recyclés de manière responsable pour réduire les éventuels dommages environnementaux et risques pour la santé humaine. De plus, le recyclage des déchets électroniques contribue à préserver les ressources naturelles.

Pour de plus amples informations sur l'élimination écologique des appareils électriques et électroniques usagés, veiller à contacter l'administration locale compétente, les entreprises chargées de l'élimination des déchets ou les revendeurs, auprès desquels le produit a été acheté.

Des informations complémentaires sont disponibles ici : www.bosch-homecomfortgroup.com/en/company/legal-topics/weee/

Piles

Les piles ne doivent pas être recyclées avec les ordures ménagères. Les piles usagées doivent être collectées dans les systèmes de collecte locale.



9 Déclaration de protection des données



Nous, [FR] elm.leblanc S.A.S., 124-126 rue de Stalingrad, 93711 Drancy Cedex, France, [BE] Bosch Thermotechnology n.v./s.a., Zandvoortstraat 47, 2800 Mechelen, Belgique, [LU] Ferroknepper Buderus S.A., Z.I. Um Monkeler, 20, Op den Drieschen, B.P.201 L-4003 Esch-sur-Alzette,

Luxembourg, traitons les informations relatives au produit et à son installation, l'enregistrement du produit et les données de l'historique du client pour assurer la fonctionnalité du produit (art. 6 (1) phrase 1 (b) du RGPD), pour remplir notre mission de surveillance et de sécurité du produit (art. 6 (1) phrase 1 (f) RGPD), pour protéger nos droits en matière de garantie et d'enregistrement de produit (art. 6 (1) phrase 1 (f) du RGPD), pour analyser la distribution de nos produits et pour fournir des informations et des offres personnalisées en rapport avec le produit (art. 6 (1) phrase 1 (f) du RGPD). Pour fournir des services tels que les services de vente et de marketing, la gestion des contrats, le traitement des paiements, la programmation, l'hébergement de données et les services

d'assistance téléphonique, nous pouvons exploiter les données et les transférer à des prestataires de service externes et/ou à des entreprises affiliées à Bosch. Dans certains cas, mais uniquement si une protection des données appropriée est assurée, les données à caractère personnel peuvent être transférées à des destinataires en dehors de l'Espace économique européen. De plus amples informations sont disponibles sur demande. Vous pouvez contacter notre responsable de la protection des données à l'adresse suivante : Data Protection Officer, Information Security and Privacy (C/ISP), Robert Bosch GmbH, Postfach 30 02 20, 70442 Stuttgart, ALLEMAGNE.

Vous avez le droit de vous opposer à tout moment au traitement de vos données à caractère personnel conformément à l'art. 6 (1) phrase 1 (f) du RGPD pour des motifs qui vous sont propres ou dans le cas où vos données personnelles sont utilisées à des fins de marketing direct. Pour exercer votre droit, contactez-nous via l'adresse [FR] privacy.ttfr@bosch.com, [BE] privacy.ttbe@bosch.com, [LU] DPO@bosch.com. Pour de plus amples informations, veuillez scanner le QR code.

10 Contacts après-vente

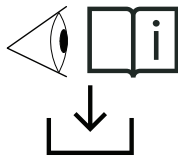

FR: Pour toute information détaillée relative au produit (spécifications techniques, notice d'utilisation/de l'utilisateur détaillée, notice d'installation, etc.) et la carte de garantie, veuillez scanner le QR code se trouvant sur le côté gauche avec votre dispositif mobile ou rendez-vous sur : www.docs.bosch-thermotechnology.com/download/pdf/file/6721850726.

0010049042-001

Sadržaj

1	Objašnjenje simbola i upute za siguran rad	50
1.1	Objašnjenje simbola	50
1.2	Sigurnosne upute	50
2	Podaci o proizvodu	51
2.1	Izjava o usklađenosti	51
2.2	Opseg isporuke	51
2.3	Pregled proizvoda	51
2.4	Pregled upravljačkih funkcija	51
2.5	Pregled korisničkog sučelja	51
3	Instalacija	51
3.1	Postavljanje filtra	51
4	Rukovanje	52
4.1	Razumijevanje svjetlosnog prstena kvalitete zraka	52
4.2	Uključivanje/isključivanje	52
4.3	Promjena postavki načina rada	52
5	Čišćenje i održavanje	52
5.1	Čišćenje kućišta pročišćivača zraka	52
5.2	Čišćenje osjetnika za čestice prašine	52
5.3	Čišćenje filtra	52
5.4	Zamjena filtra	52
5.5	Ponovno postavljanje filtra	53
6	Premještanje i pohrana	53
7	Uklanjanje smetnji	53
8	Zaštita okoliša i zbrinjavanje u otpad	54
9	Napomena o zaštiti podataka	54
10	Adrese servisa	55

1 Objašnjenje simbola i upute za siguran rad

1.1 Objašnjenje simbola

Upute upozorenja

U uputama za objašnjenje signalne riječi označavaju vrstu i težinu posljedica u slučaju nepridržavanja mjera za uklanjanje opasnosti.

Sljedeće signalne riječi su definirane i mogu biti upotrijebljene u ovom dokumentu:



OPASNOST znači da će se pojaviti teške do po život opasne ozljede.



UPOZORENJE znači da se mogu pojaviti teške do po život opasne tjelesne ozljede.



OPREZ znači da može doći do lakše ili umjerene tjelesne ozljede.

NAPOMENA

NAPOMENA znači da može doći do materijalne štete.

Važne informacije



Ovim simbolom označene su važne informacije koje ne predstavljaju opasnost za ljude ili stvari.

Daljnji simboli

Simbol	Značenje
▶	Korak radnje
→	Upućivanje na neko drugo mjesto u dokumentu
•	Popis/stavka na popisu
–	Popis/stavka na popisu (2. razina)

tab. 25

1.2 Sigurnosne upute

Prije upotrebe uređaja pažljivo pročitajte ovaj korisnički priručnik i sačuvajte ga za buduću referencu.

Opasnost

- Nemojte čistiti uređaj zapaljivim tekućinama ili deterdžentom. Kako biste izbjegli strujni udar, opasnost od požara i/ili oštećenje unutrašnje strukture filtra, nemojte proljevati tekućinu na uređaj.
- Nemojte raspršivati zapaljive materijale poput insekticida, alkohola ili mirisa blizu uređaja.

Upozorenje

- Prije nego što povežete uređaj, provjerite odgovara li napon naznačen na uređaju strujnom naponu lokalne mreže.
- Pobrinite se da kabel za napajanje ne prelazi preko jako prometnih područja kako biste spriječili habanje, pregrijavanje i spoticanje.
- Ako je kabel za napajanje, ili bilo koja druga radna komponenta uređaja, oštećen/a, neka ga odmah zamijeni ovlašteni serviser tvrtke Bosch.
- Nemojte upotrebljavati uređaj ako su utikač, kabel za napajanje ili sam uređaj oštećeni.
- Upravljanje uređajem, čišćenje i održavanje uređaja trebaju obavljati odrasle osobe.

- Nemojte blokirati ulaz i izlaz za zrak, npr. postavljanjem predmeta na izlaz za zrak ili ispred ulaza za zrak.
- Pobrinite se da strani predmeti ne upadnu u uređaj kroz izlaz za zrak.
- Nemojte zagrijavati filter ili uređaj kako biste izbjegli oštećenje uređaja ili opasnost od požara.

Oprez

- Ovaj uređaj nije zamjena za ispravnu ventilaciju, redovito usisavanje ili upotrebu nape ili ventilatora tijekom kuhanja.
- Uređaj uvijek postavite i upotrebljavajte na suhoj, stabilnoj, ravnoj i horizontalnoj površini.
- Ostavite najmanje 20 cm slobodnog prostora oko uređaja i ostavite najmanje 30 cm slobodnog prostora iznad uređaja.
- Nemojte sjediti ili stajati na uređaju. Nemojte stavljati ništa na vrh uređaja.
- Pri odlaganju filtra, stavite filter u jednokratnu vrećicu i slijedite savjet lokalnih zdravstvenih vlasti o rukovanju potencijalno opasnim/zaraženim površinama.
- Upotrebljavajte samo originalne filtre tvrtke Bosch koji su posebno namijenjeni za ovaj uređaj. Nemojte upotrebljavati druge filtre.
- Filter nemojte upotrebljavati kao gorivo ili u slične svrhe. Izgaranje filtra može uzrokovati opasnost za ljude i/ili ugroziti druge živote.
- Izbjegavajte udarati uređaj (posebice ulaz i izlaz za zrak) tvrdim predmetima.
- Nemojte stavljati prste ili predmete u izlaz ili ulaz za zrak kako biste spriječili fizičku ozljedu ili kvar uređaja.
- Ako je uređaj blokiran, neka ga odmah provjeri ovlaštenu Bosch servisera.
- Nemojte upotrebljavati uređaj ako pušite u zatvorenom prostoru, ako ste upotrebljavali insekticide, dezinfekcijska sredstva ili na mjestima s uljnim ostacima, na mjestima na kojima ste palili tamjan ili na kojima postoje kemijske pare.
- Nemojte upotrebljavati uređaj blizu uređaja na plin, uređaja za grijanje ili kamina.
- Pobrinite se da isključite uređaj kada ga želite premjestiti, očistiti, zamijeniti filter ili obaviti druge vrste održavanja.
- Nadzirite djecu da biste osigurali da se ne igraju s uređajem.
- Ovaj uređaj nije namijenjen da ga upotrebljavaju osobe sa smanjenim fizičkim, osjetilnih ili mentalnim sposobnostima ili s manjkom iskustva i znanja (uključujući djecu), osim ako nisu pod nadzorom osobe koja je odgovorna za njihovu sigurnost ili ako im ta osoba nije dala upute za upotrebu uređaja.
- Ovim uređajem mogu rukovati djeca od 8 godina i više, kao i osobe smanjenih fizičkih, osjetilnih i mentalnih sposobnosti te osobe kojima nedostaje iskustva i znanja ako ih se nadzire ili ih se uputilo u sigurno korištenje uređaja te ako razumiju moguće opasnosti.
- Djeca se ne smiju igrati uređajem. Djeca ne smiju obavljati čišćenje ili korisničko održavanje bez nadzora.
- Uređaj je izrađen za upotrebu u stanbenim zatvorenim prostorijama, u normalnim uvjetima rada.
- Nemojte upotrebljavati uređaj u vlažnim okruženjima ili u okruženjima s visokom vlagom ili visokim temperaturama.
- Uređaj ne uklanja ugljični monoksid (CO) ni radon (Rn). Ne smije se upotrebljavati za čišćenje opasnih kemikalija ni nezgoda izgaranja.
- Preporučuje se da temperatura za upotrebu uređaja bude između 5 °C i 45 °C, a razina relativne vlage ≤85 %. Uređaj može prestati raditi ili se oštetiti ako se ne pridržavate preporučene temperature i razine vlage.
- Preporučeni raspon temperature za skladištenje uređaja je od -20 °C do 55 °C. Uređaj će se oštetiti ako se skladišti na područjima koja su izvan ovog raspona temperature.
- Razina zvučnog tlaka je ispod 70 dB(A).

2 Podaci o proizvodu

2.1 Izjava o usklađenosti

Po konstrukciji i ponašanju u radu ovaj proizvod odgovara europskim i nacionalnim standardima.

CE "CE" oznaka sukladnosti potvrđuje usklađenost proizvoda sa svim primjenjivim pravnim propisima EU, koji predviđaju stavljanje te oznake.

Cjeloviti tekst EU-izjave o sukladnosti dostupan je na internetu: www.bosch-homecomfort.hr.

2.2 Opseg isporuke

[→ Slika 1 Opseg isporuke Air 4000]

- [1] Pročišćivač zraka
- [2] Tehnička dokumentacija
- [3] Transformator

2.3 Pregled proizvoda

[→ Slika 2 Pregled proizvoda Air 4000]

- [1] Kućište
- [2] Filter
- [3] Donji poklopac

2.4 Pregled upravljačkih funkcija

[→ Slika 3 Pregled upravljačkih funkcija]

- [1] Digitalni zaslon
- [2] Ručni način rada
- [3] Tajmer
- [4] Gumb za uključivanje i isključivanje
- [5] Dječja zaštita
- [6] Svjetlosni prsten
- [7] Status filtra
- [8] Noćni/tihi način rada
- [9] Automatski način rada

2.5 Pregled korisničkog sučelja

[→ Slika 4 Pregled korisničkog sučelja - Air 4000]

- [1] Status filtra
- [2] Tajmer
- [3] Wi-fi
- [4] Potrebno je čišćenje
- [5] Dječja zaštita
- [6] PM 2,5 vrijednost
- [7] Razina brzine ventilatora
- [8] Automatski način rada
- [9] Noćni/tihi način rada
- [10] Ručni način rada

3 Instalacija

3.1 Postavljanje filtra

- ▶ Položite uređaj horizontalno na stabilnu površinu.
- ▶ Zakrenite i povucite donji poklopac s uređaja.
- ▶ Povucite filter s uređaja.
- ▶ Uklonite plastični omot s filtra za pročišćavanje zraka.
- ▶ Umetnite filter natrag u uređaj.
- ▶ Ponovno postavite donji poklopac.

[→ Slika 5 Otvaranje donjeg poklopca]

[→ Slika 6 Povlačenje donjeg poklopca i uklanjanje plastičnog omota]

[→ Slika 7 Ponovno postavljanje donjeg poklopca]

4 Rukovanje

4.1 Razumijevanje svjetlosnog prstena kvalitete zraka

Svjetlosni prsten označava kvalitetu zraka. Kada je pročišćivač zraka uključen, svijetli u svim bojama u nizu. Nakon oko 30 sekundi, osjetnik čestica odabire boju koja odgovara kvaliteti zraka (čestica prašine) u prostoriji prema tablici 2.

PM2.5



PM 2,5 odnosi se na ultra fine onečišćene čestice manje od 2,5 mikrometara. Većina onečišćenih čestica zraka u prostoriji manja je od PM 2,5, primjerice: dim duhana, kuhanja i izgaranje svijeća, neke bakterije koje se prenose zračnim putem i manje spore plijesni, alergeni s kućnih ljubimaca i čestice alergena grinja također su manje od PM 2,5.

Osjetnik kvalitete zraka neprestano skenira zrak da bi otkrio ultra fine čestice. Ove se informacije neprestano prikazuju na digitalnom zaslonu i svjetlosnom prstenu, pružajući povratne informacije o PM 2,5 u stvarnom vremenu.

Boja svjetla kvalitete zraka	Razina kvalitete zraka	Razina PM 2,5
Plavo	Dobro	0 do 12
Ljubičasto	Ok	13 do 35
Narančasto	Slabo	36 do 55
Crveno	Loše	>56

tab. 26 Boje razine kvalitete zraka i razine PM 2,5

4.2 Uključivanje/isključivanje

- ▶ Umetnite utikač pročišćivača zraka u utičnicu.
- ▶ Pritisnite  da biste uključili pročišćivač zraka.
- ▶ Ponovno pritisnite gumb  da biste isključili pročišćivač zraka.

Napomena

- Za optimalnu učinkovitost pročišćavanja zatvorite vrata i prozore.
- Držite zastore dalje od ulaza i izlaza za zrak.
- Pročišćivač zraka radi će u automatskom načinu rada prema zadanim postavkama.

4.3 Promjena postavki načina rada

Automatski način rada AUTO

- U automatskom načinu rada kvaliteta zraka prati se u stvarnom vremenu i uređaj automatski prilagođava brzinu ventilatora u skladu s kvalitetom zraka u prostoriji.

Ručni način rada

- U Ručnom načinu rada moguće je postaviti brzinu ventilatora (između brzine 1 i brzine 3). Pritisnite gumb  da biste promijenili željenu brzinu.

Tih/noćni način rada

- U tihom načinu rada, pročišćivač zraka radi tiho na maloj brzini i sva su svjetla prigušena.

Način rada Tajmer

- U načinu rada Tajmer moguće je postaviti brojač vremena (između 1 i 12 sati) za isključivanje uređaja.

5 Čišćenje i održavanje

5.1 Čišćenje kućišta pročišćivača zraka

Redovito čistite unutrašnju i vanjsku stranu kućišta pročišćivača zraka da biste spriječili nakupljanje prašine.

- ▶ Obrišite površinu vlažnom krpom.
- ▶ Mekom, suhom krpom očistite unutrašnju i vanjsku stranu pročišćivača zraka i izlaz za zrak.

5.2 Čišćenje osjetnika za čestice prašine

Napomena:

- Ako se pročišćivač zraka upotrebljava u prašnjavom okruženju, možda će se morati češće čistiti.
- Ako je razina vlage u prostoriji visoka, može doći do kondenzacije na osjetniku za čestice (kvalitetu) i svjetlo kvalitete zraka može pokazivati slabiju kvalitetu zraka iako je kvaliteta zraka dobra. Ako se to dogodi, očistite osjetnik za čestice.

Očistite osjetnik za čestice (kvalitetu) svaki mjesec za optimalno funkcioniranje uređaja.

- ▶ Isključite pročišćivač zraka i iskopčajte ga iz utičnice.
- ▶ Povucite stražnji poklopac od osjetnika i uklonite ga s uređaja.
- ▶ Očistite osjetnik čestica vlažnim vatenim štapićem.
- ▶ Osušite sve dijelove suhim vatenim štapićem.
- ▶ Ponovno pričvrstite poklopac osjetnika.

[→Slika 8 Poklopac osjetnika kvalitete zraka]



[→Slika 9 Čišćenje osjetnika kvalitete zraka]

5.3 Čišćenje filtra



OPREZ

Nosite masku i rukavice kada čistite površinu filtra i/ili kada zamjenjujete filter.

- ▶ Isključite pročišćivač zraka i iskopčajte ga iz utičnice.
- ▶ Položite uređaj horizontalno na stabilnu površinu.
- ▶ Zakrenite i povucite donji poklopac i uklonite ga s uređaja.
- ▶ Povucite filter s uređaja.
- ▶ Očistite površinu filtra usisavačem.
- ▶ Umetnite filter natrag u uređaj.
- ▶ Gurnite i zakrenite donji poklopac.
- ▶ Postavite uređaj ponovno u vertikalni položaj.
- ▶ Umetnite utikač pročišćivača zraka u utičnicu.
- ▶ Dodirnite gumb za uključivanje/isključivanje  da biste uključili uređaj.
- ▶ Dodirnite gumb za provjeru statusa filtra / ponovno postavljanje filtra .
- ▶ Operite ruke nakon čišćenja filtra.

[→Slika 10

Uklanjanje i čišćenje filtra]

5.4 Zamjena filtra



OPREZ

Nosite masku i rukavice kada čistite površinu filtra i/ili kada zamjenjujete filter.

Pročišćivač zraka opremljen je indikatorom zamjene filtra  kako bi se osiguralo da je filter pročišćivača zraka u optimalnom stanju tijekom rada pročišćivača zraka.



Zamijenite filter što je prije moguće.

NAPOMENA

Filtar se ne može prati ni ponovno upotrebljavati.

 **OPREZ**

Uvijek isključite pročišćivač zraka i iskopčajte ga iz utičnice prije zamjene filtra.

- ▶ Isključite pročišćivač zraka i iskopčajte ga iz utičnice.
- ▶ Položite uređaj horizontalno na stabilnu površinu.
- ▶ Zakrenite i povucite donji poklopac i uklonite ga s uređaja.
- ▶ Povucite filtár s uređaja.
- ▶ Uklonite plastični omot novog filtra[→ Slika 6].
- ▶ Umetnite novi filtár u uređaj.
- ▶ Gurnite i zakrenite donji poklopac.
- ▶ Postavite uređaj ponovno u vertikalni položaj.
- ▶ Umetnite utikač pročišćivača zraka u utičnicu.
- ▶ Dodirnite gumb za uključivanje/isključivanje  da biste uključili uređaj.
- ▶ Dodirnite i držite gumb za provjeru statusa filtra / ponovno postavljanje filtra  da biste ponovno postavili brojač roka trajanja filtra.
- ▶ Operite ruke nakon zamjene filtra.



Napomena:

Nemojte mirisati filtár jer je nakupio nečistoće iz zraka.

5.5 Ponovno postavljanje filtra

Kada brojač roka trajanja filtra postigne 0 %, potrebno je zamijeniti filtár. Brojač se vraća natrag na 100 % nakon što pritisnete gumb za filtár . [→Slika 11 Rok trajanja filtra doseže 0 %]

Filtár se može zamijeniti prije nego što rok trajanja filtra postigne 0 %. Brojač roka trajanja filtra potrebno je ručno ponovno postaviti nakon zamjene:

- ▶ Dodirnite gumb za uključivanje i isključivanje  da biste isključili uređaj i iskopčajte ga iz utičnice.
- ▶ Umetnite utikač u strujnu utičnicu.
- ▶ Dugo pritisnite gumb za filtár  da biste ponovno postavili brojač roka trajanja filtra. Sučelje će prikazati poruku od statusu filtra 100 %.

[→Slika 12 Rok trajanja filtra doseže 100 %]

Status filtra neprestano se prikazuje na gornjoj lijevoj strani digitalnog zaslona.

6 Premještanje i pohrana

Premještanje

- Držite uređaj s pomoću dvije ruke kada ga premještate.

Skladištenje

- ▶ Isključite pročišćivač zraka i iskopčajte ga iz utičnice.
- ▶ Očistite pročišćivač zraka, osjetnik za čestice (kvalitete) i površinu filtra (→ Poglavlje 5 "Čišćenje i održavanje", Stranica 52).
- ▶ Ostavite da se svi dijelovi osuše na zraku prije skladištenja.
- ▶ Filtár omotajte u plastične omote koji ne propuštaju zrak.
- ▶ Pohranite pročišćivač zraka i filtár na suho i hladno mjesto.
- ▶ Operite ruke nakon rukovanja filtrom.

7 Uklanjanje smetnji

U ovom su poglavlju sažeti najčešći problemi koji se mogu dogoditi s uređajem. Ako ne pronađete rješenje u tablici u nastavku, obratite se ovlaštenom servisnom tehničaru.

Problem	Moguće rješenje
Protok zraka koji izlazi iz otvora za zrak znatno je slabiji nego prije.	Površina filtra je prljava. Očistite površinu filtra (→ Poglavlje 5 "Čišćenje i održavanje").
Kvaliteta zraka se ne poboljšava iako uređaj već dugo radi.	<ul style="list-style-type: none"> • Provjerite je li uklonjen plastični omot s filtra. • Filtár nije postavljen u uređaj. Pobrinite se da je filtár ispravno postavljen. • Osjetnik za čestice (kvalitete) je mokar. Razina vlage u prostoriji je visoka i uzrokuje kondenzaciju. Pobrinite se da je osjetnik za čestice (kvalitetu) čist i suh (→ Poglavlje 5 "Čišćenje i održavanje"). • Veličina prostorije je velika ili je kvaliteta vanjskog zraka loša. Za optimalnu učinkovitost pročišćavanja zatvorite vrata i prozore kada radi pročišćivač zraka. • Postoje unutrašnji zagađivači. Primjerice pušenje, kuhanje, tamjan, parfem ili alkohol. • Filtár je postigao kraj vijeka trajanja. Zamijenite filtár novim.
Boja svjetla za kvalitetu zraka uvijek je ista.	Osjetnik za čestice (kvalitetu) je prljav. Očistite osjetnik za čestice (→ Poglavlje 5 "Čišćenje i održavanje"). Ako je kvaliteta zraka dobra, svjetlo bi uvijek trebalo biti plavo.

Problem	Moguće rješenje
Uređaj proizvodi neobičan miris.	Prvih nekoliko puta kada upotrebljavate uređaj može se osjetiti miris plastike. To je normalno. Međutim, ako se iz uređaja osjeti miris gorenja, čak i nakon što uklonite filter, obratite se korisničkoj podršci. Filter može proizvesti miris nakon što se neko vrijeme upotrebljava, zbog upijanja unutrašnjih plinova. Preporučuje se ponovno aktivirati filter za ugljik tako da ga stavite na izravnu sunčevu svjetlost. Ako miris ne nestane, zamijenite filter.
Uređaj je veoma glasan.	<ul style="list-style-type: none"> • Uređaj radi na velikoj brzini, kao što je postavljeno u ručnom načinu. • U automatskom načinu, ako je uređaj preglasan, to može značiti da radi na velikoj brzini jer je otkrivena slaba kvaliteta zraka. Prebacite se na manju brzinu ventilatora. • Ako čujete neobičan zvuk, obratite se korisničkoj podršci. • Ako je nešto upalo u izlaz za zrak, to isto može uzrokovati neobično glasan zvuk. Odmah isključite uređaj, okrenite ga naopako i izvadite strane predmete iz uređaja.

tab. 27 Problemi i rješenja

8 Zaštita okoliša i zbrinjavanje u otpad

Zaštita okoliša je osnovno načelo poslovanja tvrtke Bosch Gruppe. Kvaliteta proizvoda, ekonomičnost i zaštita okoliša su jednako važni za nas. Striktno se pridržavamo zakona i propisa o zaštiti okoliša. U svrhu zaštite okoliša te poštivanja ekonomskih načela koristimo samo najbolju tehniku i materijale.

Ambalaža

Kod ambalažiranja držimo se sustava recikliranja koji su specifični za određene države te koje osiguravaju optimalnu reciklažu. Svi upotrijebljeni materijali za ambalažu ne štete okolini i mogu se reciklirati.

Stari uređaj

Stari uređaji sadrže materijale koji se mogu ponovno vrednovati. Komponente se lako mogu odvojiti. Plastični dijelovi su označeni. Tako se mogu sortirati razne skupine komponenata te ponovno iskoristiti ili zbrinuti.

Rabljeni električni i elektronički uređaji



Ovaj simbol znači da se proizvod ne smije baciti s drugom vrstom otpada, nego se mora predati na mjestima za prikupljanje, obradu, recikliranje i odlaganje otpada.

Taj simbol vrijedi u zemljama u kojima se primjenjuju direktive o otpadnoj električnoj i elektroničkoj opremi, npr.

"Direktiva o otpadnoj električnoj i elektroničkoj opremi u UK-u iz 2013. (s izmjenama i dopunama)". Ti propisi određuju okvir za povrat i reciklažu rabljenih elektroničkih uređaja koji se primjenjuje u svakoj državi.

Budući da elektronički uređaji mogu sadržavati opasne tvari, mora se reciklirati zasebno kako bi se smanjila bilo kakva potencijalna šteta na

okoliš i ljudsko zdravlje. Osim toga, recikliranje elektroničkog otpada pomaže u očuvanju prirodnih resursa.

Za dodatne informacije o ekološkom odlaganju rabljenih električnih i elektroničkih uređaja obratite se ovlaštenim lokalnim tijelima, pružatelju usluga odlaganja kućanskog otpada ili dobavljaču kod kojeg ste kupili proizvod.

Više informacija možete pronaći ovdje:

www.bosch-homecomfortgroup.com/en/company/legal-topics/weee/

Baterije

Baterije se ne smiju baciti u kućanski otpad. Istrošene baterije moraju se odlagati u sklopu lokalnih sustava za zbrinjavanje otpada.

9 Napomena o zaštiti podataka



Mi, **Robert Bosch d.o.o., Toplinska tehnika, Kneza Branimira 22, 10 040 Zagreb - Dubrava, Hrvatska**, obrađujemo informacije o proizvodu i upute za ugradnju, tehničke podatke i podatke o spajanju, podatke o komunikaciji, podatke o registraciji proizvoda i povijest kupaca da bismo zajamčili

funkcionalnost proizvoda (čl. 6 st. 1. podst. 1 b GDPR-a), kako bismo ispunili svoju odgovornost nadzora proizvoda, zbog sigurnosti proizvoda i iz sigurnosnih razloga (čl. 6. st. 1. podst. 1 f GDPR-a), da bismo zajamčili svoje pravo u vezi jamstva i pitanja registracije proizvoda (čl. 6. st. 1. podst. 1 f GDPR-a) i da bismo analizirali distribuciju svojih proizvoda i pružili individualizirane informacije i ponude povezane s proizvodom (čl. 6. st. 1. podst. 1 f GDPR-a). Za pružanje usluga kao što su usluge prodaje i marketinga, upravljanje ugovorima, upravljanje plaćanjima, programiranje, hosting podataka i telefonske usluge, možemo naručiti i prenijeti podatke vanjskim pružateljima usluga i/ili povezanim poduzećima tvrtke Bosch. U nekim slučajevima, ali samo ako je zajamčena odgovarajuća zaštita podataka, osobni se podaci mogu prenijeti primateljima izvan područja Europske ekonomske zajednice. Više informacija pruža se na upit. Možete se obratiti našem službeniku za zaštitu podataka na adresi: Data Protection Officer, Information Security and Privacy (C/ISP), Robert Bosch GmbH, Postfach 30 02 20, 70442 Stuttgart, NJEMAČKA.

Imate pravo prigovora na obradu vaših osobnih podataka na temelju čl. 6. st. 1. podst. 1 f GDPR-a na temelju stanja koja se odnose na vašu određenu situaciju ili kada se osobni podaci obrađuju zbog izravnih marketinških svrha, i to bilo kada. Kako biste ostvarili svoja prava, obratite nam se putem privacy.rbkn@bosch.com. Za više informacija slijedite QR kod.

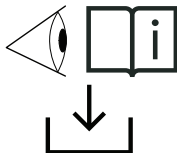
10 Adrese servisa

HR: Za sve detaljne informacije vezane za proizvod (tehničke specifikacije, detaljne upute za uporabu / korisnički priručnik, upute za instalaciju itd.) i jamstvenu karticu skenirajte QR kôd s lijeve strane s pomoću mobilnog uređaja ili posjetite:
www.docs.bosch-thermotechnology.com/download/pdf/file/6721850726.

0010049042-001

Tartalomjegyzék

1 Szimbólumok magyarázata és biztonsági tudnivalók	56
1.1 Szimbólum-magyarázatok	56
1.2 Biztonsági utasítások	56
2 A termékre vonatkozó adatok	57
2.1 Megfelelőségi nyilatkozat	57
2.2 Szállítási terjedelem	57
2.3 Termék áttekintése	57
2.4 A szabályozóelemek áttekintése	57
2.5 A felhasználói felület áttekintése	57
3 Szerelés	58
3.1 A szűrő behelyezése	58
4 Kezelés	58
4.1 A levegőminőség jelző fénygyűrű áttekintése	58
4.2 BE/KI kapcsolás	58
4.3 Az üzemmód megváltoztatása	58
5 Tisztítás és karbantartás	58
5.1 A légtisztító készülékházának tisztítása	58
5.2 A részecskeérzékelő tisztítása	58
5.3 A szűrő tisztítása	58
5.4 A szűrő cseréje	59
5.5 A szűrő alaphelyzetbe állítása	59
6 Mozgatás és tárolás	59
7 Hibaelhárítás	59
8 Környezetvédelem és megsemmisítés	60
9 Adatvédelmi nyilatkozat	60
10 Szerviz címei	61

1 Szimbólumok magyarázata és biztonsági tudnivalók

1.1 Szimbólum-magyarázatok

Figyelmeztetések

A figyelmeztetéseken jelzőszavak jelölik a következmények fajtáját és súlyosságát, ha a veszély elhárítására vonatkozó intézkedések nem történnek meg.

A következő jelzőszavak vannak definiálva és kerülhetnek felhasználásra a jelen dokumentumban:



VESZÉLY

VESZÉLY azt jelenti, hogy súlyos, akár életveszélyes személyi sérülések következhetnek be.



FIGYELMEZTETÉS

FIGYELMEZTETÉS azt jelenti, hogy súlyos vagy életveszélyes személyi sérülések léphetnek fel.



VIGYÁZAT

VIGYÁZAT – azt jelenti, hogy könnyű vagy közepesen súlyos személyi sérülések léphetnek fel.

ÉRTEŚÍTÉS

ÉRTEŚÍTÉS – azt jelenti, hogy anyagi károk léphetnek fel.

Fontos információk



Az emberre vagy tárgyra vonatkozó, nem veszélyt jelző információkat a szöveg mellett látható tájékoztató szimbólum jelöli.

További szimbólumok

Szimbólum	Jelentés
▶	Teendő
→	Kereszthivatkozás a dokumentum más helyére
•	Felsorolás/listabejegyzés
–	Felsorolás/listabejegyzés (2. szint)

28. tábl.

1.2 Biztonsági utasítások

Kérjük, figyelmesen olvassa el ezt a Kezelési útmutatót a készülék használata előtt, és őrizze meg, amennyiben később szükség lenne rá.

Veszély

- Ne tisztítsa a készüléket gyúlékony folyadékkal vagy mosószerrel. Ne öntsön folyadékot a készülékre, hogy elkerülje az áramütést, a tűzveszélyt és / vagy a szűrő belső szerkezetének károsodását.
- Ne használjon gyúlékony aeroszolokat – például rovarirtókat, alkoholt vagy illatanyagokat – a készülék közelében.

Figyelmeztetés

- A készülék csatlakoztatása előtt ellenőrizze, hogy a készüléken jelölt feszültség azonos-e a helyi hálózati feszültséggel.
- Győződjön meg arról, hogy a hálózati csatlakozóvezeték nem forgalmas helyen fut, ezzel megelőzve a vezeték megtörését, túlmelegedését, illetve az abban való elesést.

- Amennyiben a csatlakozóvezeték vagy a készülék bármely más alkatrésze sérült, cseréltesse ki azt azonnal egy Bosch által regisztrált szerelővel.
- Ne használja a készüléket, ha a villásdugó, a hálózati csatlakozókábel vagy maga a készülék sérült.
- A készüléket kizárólag felnőttek üzemeltethetik, tisztíthatják és tarthatják karban.
- Ne takarja le a levegő be- és kimeneti nyílását, például ne helyezzen semmilyen tárgyat a levegő kimeneti nyílására vagy a bemeneti nyílás elé.
- Ügyeljen arra, hogy idegen tárgyak ne essenek a készülékbe a levegő kimeneti nyílásán keresztül.
- Ne tegye ki a szűrőt vagy a készüléket hőhatásnak, mert az károsíthatja a készüléket vagy tűzveszélyt okozhat.

Vigyázat!

- A készülék nem helyettesíti a tényleges szellőztetést, a rendszeres porszívózást, valamint főzés közben a páraelszívó vagy ventilátor használatát.
- A készüléket mindig száraz, stabil, egyenes és vízszintes felületen helyezze el és használja.
- Hagyjon legalább 20 cm szabad területet a készülék körül, és legalább 30 cm szabad teret a készülék felett.
- Ne üljön vagy álljon rá a készülékre. Ne helyezzen semmilyen tárgyat a készülék tetejére.
- A szűrő cseréjekor helyezze a szűrőt egy lezárható, eldobható tasakba, és kövesse a potenciálisan fertőzött felületekre vonatkozó helyi egészségügyi hatóságok tanácsait.
- Csak az ehhez a készülékhez tartozó, eredeti Bosch szűrőt használjon. Ne használjon más szűrőt.
- Ne használja a szűrőt fűtőanyagként vagy más célra. A szűrő elégetése visszafordíthatatlan emberi veszélyt okozhat és/vagy mások életét veszélyeztetheti.
- Ne üsse meg a készüléket kemény tárggyal, különös tekintettel a levegő be-és kimeneti nyílására.
- Azért, hogy elkerülje a fizikai sérülést és a készülék meghibásodását, ne helyezze az ujját vagy bármilyen tárgyat a levegő bemeneti vagy kimeneti nyílásába.
- Amennyiben a készülék eltömődött, ellenőriztesse azt azonnal egy Bosch által regisztrált szerelővel.
- Ne használja a készüléket, amikor a helyiségben dohányzik, rovarirtót, fertőtlenítőt használt, vagy olyan helyiségekben, ahol olajos maradványok, égő füstölők vagy más kémiai gőzök fordulhatnak elő.
- Ne használja a készüléket gázkészülékek, fűtőberendezések vagy kandallók közelében.
- Ügyeljen arra, hogy húzza ki a készüléket a hálózatról, mielőtt áthelyezné, kitisztítaná, kicserélné benne a szűrőt vagy más karbantartási munkát végezne el.
- Ügyeljen arra, hogy gyermekek ne játszanak a készülékkel.
- Ezt a készüléket nem használhatják olyan személyek, akik csökkent fizikai, érzékelési vagy mentális képességekkel rendelkeznek (ideértve a gyermekeket is), vagy nincs tapasztalatuk és megfelelő ismeretük, kivéve ha felügyelet alatt állnak, vagy oktatást kaptak a készülék biztonságos használatával kapcsolatban a biztonságukért felelős személytől.
- Ezt a készüléket akkor használhatják 8 éves és ennél idősebb gyermekek, illetve olyan személyek, akik csökkent fizikai, érzékelési vagy mentális képességekkel rendelkeznek, vagy nincs tapasztalatuk és megfelelő ismeretük, ha felügyelet alatt állnak, vagy oktatást kaptak a készülék biztonságos használatával kapcsolatban, és megértették a használat során felmerülő veszélyeket.
- Gyermekek nem játszhatnak a készülékkel. A tisztítást és a felhasználói karbantartást nem végezhetik gyermekek felügyelet nélkül.

- A készüléket lakossági beltéri, normál üzemi körülmények közötti használatra tervezték.
- Ne használja a készüléket nyirkos, magas páratartalmú vagy hőmérsékletű környezetben.
- A készülék nem szűr szén-monoxidot (CO) és radont (Rn). A készülék nem használható veszélyes anyagok tisztítására vagy tüzesetek során.
- A készüléket 5 °C és 45 °C hőmérséklet között, illetve 85%-nál kisebb páratartalom esetén ajánlott használni. A készülék leállhat, illetve károsodhat, amennyiben nem tartja be az ajánlott hőmérsékletre és páratartalomra vonatkozó értékeket.
- A készüléket -20°C és 55°C közötti hőmérsékleten ajánlott tárolni. A készülék károsodhat, ha ezt a hőmérséklet-tartományt meghaladó helyen tárolja.
- A készülék zajkibocsátása 70 dB(A) alatt van.

2 A termékre vonatkozó adatok

2.1 Megfelelőségi nyilatkozat

Ez a termék felépítését és üzemi viselkedését tekintve megfelel az európai irányelveknek és a nemzeti követelményeknek.

 A CE-jelölés azt jelzi, hogy a termék megfelel a jelölés elhelyezéséről rendelkező összes EU jogi előírásnak.

A megfelelőségi nyilatkozat teljes szövege az Interneten elérhető: www.bosch-homecomfort.hu.

2.2 Szállítási terjedelem

[→Ábra 1 Szállítási terjedelem Air 4000]

- [1] Légtisztító
- [2] Műszaki adatok
- [3] Tápegység

2.3 Termék áttekintése

[→Ábra 2 Termék áttekintése Air 4000]

- [1] Készülékház
- [2] Szűrő
- [3] Fenéklemez

2.4 A szabályozóelemek áttekintése

[→Ábra 3 A szabályozóelemek áttekintése]

- [1] Digitális kijelző
- [2] Kézi üzemmód
- [3] Időzítő
- [4] Bekapcsológomb
- [5] Gyerekzár
- [6] Fénykör
- [7] Szűrő állapota
- [8] Csendes üzemmód
- [9] Auto üzemmód

2.5 A felhasználói felület áttekintése

[→Ábra 4 A felhasználói felület áttekintése - Air 4000]

- [1] Szűrő állapota
- [2] Időzítő
- [3] Wi-fi
- [4] Tisztítás szükséges
- [5] Gyerekzár
- [6] PM 2,5 érték
- [7] Ventilátor sebessége
- [8] Auto üzemmód
- [9] Csendes üzemmód
- [10] Kézi üzemmód

3 Szerelés

3.1 A szűrő behelyezése

- ▶ Fektesse a készüléket vízszintesen egy stabil felületre.
- ▶ Forgassa el és húzza le a készülék alsó fedlapot.
- ▶ Távolítsa el a szűrőt a készülékből.
- ▶ Távolítsa el a levegőszűrő műanyag csomagolását.
- ▶ Helyezze be a szűrőt a készülékbe.
- ▶ Helyezze vissza az alsó fedlapot.

[→Ábra 5 Az alsó fedlap kinyitása]

[→Ábra 6 Az alsó fedlap és a műanyag csomagolás eltávolítása]

[→Ábra 7 Az alsó fedlap visszahelyezése]

4 Kezelés

4.1 A levegőminőség jelző fénygyűrű áttekintése

A fénygyűrű a levegő minőségét jelzi. A légtisztító bekapcsolásakor az összes fény felvillan egymás után. Körülbelül 30 másodperccel a készülék bekapcsolása után a részecskeérzékelő kiválasztja azt a színt, amely a levegőben szálló részecskék alapján meghatározott levegőminőségnek megfelelő (ld. 2. táblázat).

PM2.5



A PM2,5 a 2,5 mikrométernél kisebb, rendkívül finom, levegőben szálló részecskékre utal. A beltéri szálló részecskék jelentős hányada – cigarettafüst, főzés, égő gyertya, a levegőben szálló baktériumok egy része, a legkisebb penészsporák, a kisállatokkal kapcsolatos allergének és a poratka allergén részecskék – a PM2,5 kategóriájába tartozik.

A levegőminőség-érzékelő folyamatosan vizsgálja az ultrafinom részecskék jelenlétét a levegőben. Ez az információ folyamatosan, valós időben leolvasható a digitális kijelzőről és a fénygyűrűről is.

A levegőminőséget jelző szín	A levegő minősége	PM2,5 szint
Kék	Jó	0–12
Lila	Ok	13–35
Narancs	Nem megfelelő	36–55
Piros	Rossz	>56

29. tábl. A levegőminőséget jelző színek és a PM2,5 szintek

4.2 BE/KI kapcsolás

- ▶ Csatlakoztassa a légtisztító villásdugóját a konnektorba.
- ▶ Érintse meg a  gombot a légtisztító bekapcsolásához.
- ▶ Nyomja meg ismét a  gombot a légtisztító kikapcsolásához.

Figyelem:

- A legjobb tisztítási teljesítmény érdekében csukja be az ajtókat és az ablakokat.
- Ügyeljen arra, hogy a függönyök ne takarják el a levegő be- és kimeneti nyílásokat.
- A légtisztító alapbeállításaként Auto üzemmódban üzemel.

4.3 Az üzemmód megváltoztatása

Auto üzemmód AUTO

- Auto üzemmódban a készülék a levegőminőséget valós időben érzékeli, és automatikusan, a környező levegőminőségnek megfelelően állítja be a ventilátor sebességét.

Kézi üzemmód

- Kézi üzemmódban a ventilátor sebessége kézzel beállítható (3 sebesség közül lehet választani). A  gomb megnyomásával állíthatja be a ventilátor sebességét.

Csendes üzemmód

- Csendes üzemmódban a légtisztító alacsony sebességgel, csendesen, lekapcsolt fényekkel üzemel.

Időzítő üzemmód

- Időzítő üzemmódban be lehet állítani, hogy a készülék mikor kapcsoljon ki (1 és 12 óra között).

5 Tisztítás és karbantartás

5.1 A légtisztító készülékházának tisztítása

Tisztítsa rendszeresen a légtisztító készülékházának külsőjét és belsejét a por felhalmozódásának elkerülésére.

- ▶ Törölje le a felületeket egy nedves ruhával.
- ▶ Puha, száraz ruhával törölje át a légtisztító belsejét és külsejét, valamint a levegő kimeneti nyílását.

5.2 A részecskeérzékelő tisztítása

Figyelem:

- Amennyiben a légtisztítót poros környezetben használja, gyakrabban kell tisztítania.
- Amennyiben a helyiségben magas a páratartalom, a részecske-érzékelőn pára csapódhat le, a levegőminőséget jelző fény a tényleges levegőminőségnél rosszabb minőségű levegőt jelezhet. Ebben az esetben szükséges a részecske-érzékelő tisztítása.

A készülék optimális működése érdekében havonta tisztítsa meg a részecske-érzékelőt.

- ▶ Kapcsolja ki a légtisztítót, és húzza ki a konnektorból.
- ▶ Emelje le az érzékelő elől a fedlapot, és távolítsa el a készülékről.
- ▶ Nyirkos vattapálcikával tisztítsa meg az érzékelőt.
- ▶ Száraz vattapálcikával törölje át az alkatrészeket.
- ▶ Helyezze vissza az érzékelő fedlapját.

[→Ábra 8 A levegőminőség-érzékelő fedlapja]



[→Ábra 9 A levegőminőség-érzékelő tisztítása]

5.3 A szűrő tisztítása



VIGYÁZAT

A szűrő felületének tisztításakor, illetve a szűrő cseréjekor viseljen maszkot és kesztyűt.

- ▶ Kapcsolja ki a légtisztítót, és húzza ki a konnektorból.
- ▶ Fektesse a készüléket vízszintesen egy stabil felületre.
- ▶ Forgassa el és húzza le a készülék alsó fedlapot.
- ▶ Távolítsa el a szűrőt a készülékből.
- ▶ Tisztítsa meg a szűrő felületét porszívó segítségével.
- ▶ Helyezze be a szűrőt a készülékbe.
- ▶ Helyezze vissza és forgassa el az alsó fedlapot.
- ▶ Állítsa függőleges helyzetbe a készüléket.
- ▶ Csatlakoztassa a légtisztító villásdugóját a konnektorba.
- ▶ Érintse meg a  bekapcsológombot a készülék bekapcsolásához.
- ▶ Érintse meg a  szűrő állapota/visszaállítása gombot.
- ▶ A szűrő tisztítása után mosson kezét.

[→Ábra 10

A szűrő eltávolítása és tisztítása]

5.4 A szűrő cseréje



VIGYÁZAT

A szűrő felületének tisztításakor, illetve a szűrő cseréjekor viseljen maszkot és kesztyűt.

A légtisztítón található egy, a szűrő cseréjére figyelmeztető jelzőfény , így a légtisztító szűrője mindig optimális állapotban lehet a légtisztító működése közben.

Cserélje ki mihamarabb a szűrőt.



ÉRTESÍTÉS

A szűrő nem mosható és nem használható újra.



VIGYÁZAT

A szűrő cseréje előtt mindig kapcsolja ki a légtisztítót, és húzza ki a konnektorból.

- ▶ Kapcsolja ki a légtisztítót, és húzza ki a konnektorból.
- ▶ Fektesse a készüléket vízszintesen egy stabil felületre.
- ▶ Forgassa el és húzza le a készülék alsó fedlapját.
- ▶ Távolítsa el a szűrőt a készülékből.
- ▶ Távolítsa el a levegőszűrő műanyag csomagolását [→ Ábra 6].
- ▶ Helyezze be az új szűrőt a készülékbe.
- ▶ Helyezze vissza és forgassa el az alsó fedlapot.
- ▶ Állítsa függőleges helyzetbe a készüléket.
- ▶ Csatlakoztassa a légtisztító villásdugóját a konnektorba.
- ▶ Érintse meg a  bekapcsológombot a készülék bekapcsolásához.
- ▶ Nyomja meg és tartsa lenyomva a  szűrő állapota / alaphelyzetbe állítás gombot a szűrő élettartam-számlálójának visszaállításához.
- ▶ A szűrő cseréje után mosson kezet.

Figyelem:



Ne szagolja meg a szűrőt, hiszen az összegyűjtötte a levegőből a szennyezőanyagokat.

5.5 A szűrő alaphelyzetbe állítása

Amikor a szűrő élettartama eléri a 0%-ot, ki kell cserélni a szűrőt. A  szűrő gomb megnyomását követően a számláló ismét 100%-ot mutat.

[→Ábra 11 A szűrő élettartama eléri a 0%-ot.]

A szűrőt ki lehet cserélni azelőtt is, hogy a szűrő élettartama elérné a 0%-ot. A szűrő élettartamának számlálóját manuálisan kell visszaállítani a szűrő cseréjét követően:

- ▶ A  be/kikapcsoló gombbal kapcsolja ki a készüléket, és húzza ki a konnektorból.
- ▶ Csatlakoztassa a készüléket a konnektorba.
- ▶ Nyomja meg hosszan a  szűrő gombját, hogy alaphelyzetbe állítsa a szűrő élettartamának számlálóját. A kijelzőn megjelenik a szűrő 100%-os állapota.

[→Ábra 12 A szűrő élettartama eléri a 100%-ot.]

A szűrő állapota folyamatosan látható a digitális kijelző bal felső sarkában.

6 Mozgatás és tárolás

Mozgatás

- Mozgatás közben mindig két kézzel fogja a készüléket.

Tárolás

- ▶ Kapcsolja ki a légtisztítót, és húzza ki a konnektorból.
- ▶ Tisztítsa meg a légtisztítót, a részecskeérzékelőt és a szűrő felületét (→. fejezet 5 "Tisztítás és karbantartás", 58. oldal).
- ▶ Tárolás előtt hagyja, hogy minden alkatrész megszáradjon.
- ▶ Csomagolja be a szűrőt légmentesen záródó műanyag csomagolásba.
- ▶ A légtisztítót és a szűrőt száraz, hűvös helyen tárolja.
- ▶ A szűrő elcsomagolása után mosson kezet.

7 Hibaelhárítás

Ez a fejezet összefoglalja a készülék használata közben felmerülő leggyakoribb problémákat. Amennyiben az alábbi táblázatban nem talál megoldást a problémájára, kérjük, lépjen kapcsolatba egy szerződéses szerelővel.

Üzemi zavar	Lehetséges megoldás
A levegő kimeneti nyíláson kiáramló levegő sokkal gyengébb, mint korábban.	A szűrő felülete szennyeződött. Tisztítsa meg a szűrő felületét (→. fejezet 5 "Tisztítás és karbantartás").
A levegőminőség nem javul, pedig a készülék már hosszú ideje üzemel.	<ul style="list-style-type: none"> • Ellenőrizze, hogy a szűrőről el lett-e távolítva a műanyag csomagolás. • A szűrő nincs a készülékbe helyezve. Ellenőrizze, hogy a szűrő a megfelelő módon lett-e a készülékbe helyezve. • A részecskeérzékelő nedves A helyiség páratartalma magas, ami páralecsapódást okoz. Ellenőrizze, hogy a részecskeérzékelő tiszta és száraz legyen (→. fejezet 5 "Tisztítás és karbantartás"). • A szoba nagy méretű vagy a kültéri levegő minősége nem megfelelő. A legjobb tisztítási teljesítmény érdekében csukja be az ajtókat és az ablakokat a légtisztító működése közben. • Beltéri szennyezőanyagok jelenléte. Ilyen lehet többek között a cigarettafüst, a füstölő, a parfüm vagy az alkohol. • A szűrő elérte élettartama végét. Cserélje ki a szűrőt egy új szűrőre.
A levegőminőséget jelző fény színe nem változik.	A részecskeérzékelő szennyeződött. Tisztítsa meg a részecskeérzékelőt (→. fejezet 5 "Tisztítás és karbantartás"). Amennyiben a levegő minősége jó, a fénynek folyamatosan kék színűnek kell lennie.

Üzemzavar	Lehetséges megoldás
A készülék fura szagot ad ki magából.	A készülék első néhány használata során műanyagszagot áraszthat. Ez normális. Azonban amennyiben a készülékből égett szag árad a szűrő eltávolítása után is, lépjen kapcsolatba az ügyfélszolgálattal. A szűrő a beltéri gázok beszívása miatt bizonyos használatot követően szagot áraszthat. Ebben az esetben a szényszűrőt helyezze közvetlen napfényre annak újraaktiválásához. Amennyiben a szag továbbra is érződik, cserélje ki a szűrőt.
A készülék nagyon hangos.	<ul style="list-style-type: none"> A készüléket Kézi üzemmódban magas sebességre állították. Amennyiben a készülék Auto üzemmódban hangosan üzemel, annak az lehet az oka, hogy a rossz levegőminőség miatt magasabb sebességen üzemel. Válasszon egy alacsonyabb ventilátor-sebességet. Szokatlan hangok esetén lépjen kapcsolatba az ügyfélszolgálattal. Amennyiben bármi beleesik a levegő kimeneti nyílásba, az is okozhat szokatlanul hangos zajt. Kapcsolja ki azonnal és állítsa fejre a készüléket, hogy az idegen tárgy kiessen belőle.

30. tábl. Üzemzavarok és megoldások

8 Környezetvédelem és megsemmisítés

A környezetvédelem a Bosch csoport vállalati alapelvét képezi. A termékek minősége, a gazdaságosság és a környezetvédelem számunkra egyenrangú célt képez. A környezetvédelmi törvények és előírások szigorúan betartásra kerülnek. A környezet védelmére a gazdasági szempontokat figyelembe véve a lehető legjobb technológiát és anyagokat alkalmazzuk.

Csomagolás

A csomagolásnál részesei vagyunk az országspecifikus értékesítési rendszereknek, amelyek optimális újrafelhasználást biztosítanak. Minden általunk használt csomagolóanyag környezetbarát és újrahasznosítható.

Régi készülék

A régi készülékek tartalmaznak olyan anyagokat, amelyeket újra lehet hasznosítani.

Az egyes szerkezeti csoportokat könnyen szét lehet választani. A műanyagok meg vannak jelölve. Így osztályozhatók a különböző szerelvénycsoportok és továbbíthatók újrafelhasználás, ill. ártalmatlanítás céljára.

Régi elektromos és elektronikus készülékek



Ez a szimbólum azt jelenti, hogy a terméket nem szabad más hulladékokkal együtt ártalmatlanítani, hanem kezelés, gyűjtés, újrahasznosítás és ártalmatlanítás céljából el kell vinni a hulladékgyűjtő helyekre.

A szimbólum elektronikus hulladékokra vonatkozó előírásokkal, például „2012/19/EK európai rendelet használt

elektromos és elektronikus készülékekre” rendelkező országokra érvényes. Ezek az előírások azokat a keretfeltételeket rögzítik, amelyek az egyes országokban a használt elektronikus készülékek visszaadására és újrahasznosítására érvényesek.

Mivel az elektronikus készülékek veszélyes anyagokat tartalmazhatnak, azokat a felelősség tudatában kell újrahasznosítani annak érdekében, hogy a lehetséges környezeti károkat és az emberek egészségére vonatkozó veszélyeket minimalizálni lehessen. Ezen túlmenően az elektronikus hulladék újrahasznosítása a természetes források kíméléséhez is hozzájárul.

Kérjük, hogy a használt elektromos és elektronikus készülékek környezet számára elviselhető ártalmatlanítására vonatkozó további információkért forduljon az illetékes helyi hatóságokhoz, az Önnel kapcsolatban álló hulladék-ártalmatlanító vállalathoz vagy ahhoz a kereskedőhöz, akitől a terméket vásárolta.

További információkat itt találhat:

www.bosch-homecomfortgroup.com/en/company/legal-topics/weee/

Akkumulátorok

Az elemeket, akkumulátorokat tilos a háztartási hulladékkal együtt kezelni. Az elhasznált elemeket, akkumulátorokat a helyi gyűjtőrendszerekben kell ártalmatlanítani.

9 Adatvédelmi nyilatkozat



Cégünk, a **Robert Bosch Kft., Termotechnika Üzletág, 1103 Budapest, Gyömrői út 104., Magyarország**, termék- és beépítési tudnivalókat, technikai és csatlakozási adatokat, kommunikációs adatokat, termékregisztrációs és ügyféladatok előzményeit dolgoz fel a termék funkcionalitásának

biztosítása érdekében (GDPR 6. cikk, 1. bekezdés 1 b albekezdés), a termékfelügyeleti kötelezettség teljesítése és a termékbiztonsági és biztonsági okok miatt (GDPR 6. cikk, 1. bekezdés 1 f albekezdés), a garanciális és termékregisztrációs kérdésekkel kapcsolatos jogaink védelme érdekében (GDPR 6. cikk, 1. bekezdés 1 f albekezdés) valamint, hogy elemezzük termékeink forgalmazását, és személyre szabott információkat és ajánlatokat adjunk a termékhez (GDPR 6. cikk, 1. bekezdés 1. albekezdés). Az olyan szolgáltatások nyújtása érdekében, mint az értékesítési és marketing szolgáltatások, szerződéskezelés, fizetéskezelés, programozás, adattárolás és a forródrót-szolgáltatások, összeállíthatunk és továbbíthatunk adatokat külső szolgáltatók és/vagy a Bosch kapcsolt vállalkozásai részére. Bizonyos esetekben, de csak akkor, ha megfelelő adatvédelem biztosított, a személyes adatokat az Európai Gazdasági Térségen kívüli címzettek részére is továbbítani lehet. További információ nyújtása kérésre történik. A következő címen léphet kapcsolatba az adatvédelmi tisztviselővel: Adatvédelmi tisztviselő, információbiztonság és adatvédelem (C/ISP), Robert Bosch GmbH, Postafiók 30 02 20, 70442 Stuttgart, NÉMETORSZÁG.

Önnek joga van ahhoz, hogy bármikor tiltakozzon a személyes adatainak a kezelése ellen (GDPR 6. cikk, 1. bekezdés 1 f albekezdés alapján) az Ön konkrét helyzetével vagy közvetlen marketing céllal kapcsolatos okokból. Jogainak gyakorlásához kérjük, lépjen kapcsolatba velünk a **DPO@bosch.com** címen. További információért kérjük, kövesse a QR-kódot.

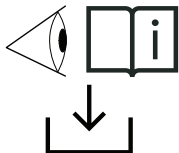
10 Szerviz címei

HU: A termékkel kapcsolatos összes részletes információért (műszaki adatok, részletes felhasználói/kezelési útmutató, szerelési útmutató stb.) és a garanciajegyért kérjük, szkenelje be mobilszközével a bal oldalon található QR-kódot, vagy látogasson el a következő oldalra:

www.docs.bosch-thermotechnology.com/download/pdf/file/6721850726.

0010049042-001

Indice

1	Significato dei simboli e avvertenze di sicurezza	62
1.1	Significato dei simboli	62
1.2	Avvertenze di sicurezza	62
2	Descrizione del prodotto	63
2.1	Dichiarazione di conformità	63
2.2	Volume di fornitura	63
2.3	Panoramica sul prodotto	63
2.4	Panoramica degli elementi di comando	63
2.5	Panoramica del pannello di comando	63
3	Installazione	64
3.1	Installazione del filtro	64
4	Utilizzo	64
4.1	Significato dell'anello luminoso della qualità dell'aria	64
4.2	Accensione e spegnimento	64
4.3	Impostazione di un altro tipo di funzionamento	64
5	Pulizia e manutenzione	64
5.1	Pulizia dell'involucro del depuratore aria	64
5.2	Pulizia del sensore di particolato	64
5.3	Pulizia del filtro	64
5.4	Sostituzione del filtro	65
5.5	Reset del filtro	65
6	Spostamento e stoccaggio	65
7	Eliminazione delle disfunzioni	65
8	Protezione ambientale e smaltimento	66
9	Informativa sulla protezione dei dati	66
10	Indirizzi assistenza	67

- In caso di danneggiamento del cavo di alimentazione o di qualsiasi altro componente operativo, farlo sostituire immediatamente da un

1 Significato dei simboli e avvertenze di sicurezza

1.1 Significato dei simboli

Avvertenze di sicurezza generali

Nelle avvertenze le parole di segnalazione indicano il tipo e la gravità delle conseguenze che possono derivare dalla non osservanza delle misure di sicurezza.

Di seguito sono elencate e definite le parole di segnalazione che possono essere utilizzate nel presente documento:



PERICOLO

PERICOLO significa che succederanno danni gravi o mortali alle persone.



AVVERTENZA

AVVERTENZA significa che possono verificarsi danni alle persone da gravi a mortali.



ATTENZIONE

ATTENZIONE significa che possono verificarsi danni lievi o medi alle persone.

AVVISO

AVVISO significa che possono verificarsi danni a cose.

Informazioni importanti



Informazioni importanti che non comportano pericoli per persone o cose vengono contrassegnate dal simbolo info mostrato.

Altri simboli

Simbolo	Significato
▶	Fase operativa
→	Riferimento incrociato ad un'altra posizione nel documento
•	Enumerazione/inserimento lista
–	Enumerazione/inserimento lista (secondo livello)

Tab. 31

1.2 Avvertenze di sicurezza

Leggere con attenzione questo manuale utente prima di usare l'apparecchio e conservarlo per futuro riferimento.

Pericolo

- Non pulire l'apparecchio con liquidi o detergenti infiammabili. Non versare liquidi sull'apparecchio, per evitare scosse elettriche, rischio di incendi e/o danni alla struttura interna del filtro.
- Non spruzzare materiali infiammabili, come insetticidi, alcol o profumo, vicino all'apparecchio.

Avvertenza

- Prima di collegare l'apparecchio, controllare che la tensione indicata sull'apparecchio corrisponda alla tensione di alimentazione locale.
- Assicurarsi che il cavo di alimentazione non attraversi aree molto frequentate, per evitare che si sfilacci o surriscaldi e che sia causa di inciampo.
tecnico autorizzato Bosch.

- Non utilizzare l'apparecchio se la spina, il cavo di alimentazione o l'apparecchio stesso è danneggiato.
- L'impostazione di utilizzo, la pulizia e la manutenzione dell'apparecchio devono essere eseguite da persone adulte.
- Non ostruire la presa di ingresso e quella di uscita dell'aria, ad es. collocando oggetti sulla presa di uscita dell'aria o di fronte alla presa di entrata.
- Assicurarsi che nessun corpo estraneo possa cadere all'interno dell'apparecchio attraverso la presa di uscita dell'aria.
- Non riscaldare il filtro o l'apparecchio, per evitare danni al dispositivo o il rischio di incendio.

Precauzione

- Questo apparecchio non sostituisce un'adeguata ventilazione, la regolare pulizia con aspirapolvere o l'uso di una cappa aspirante o di un ventilatore mentre si cucina.
- Collocare e utilizzare sempre l'apparecchio su una superficie orizzontale, che sia in piano, stabile e asciutta.
- Lasciare almeno 20 cm di spazio libero intorno all'apparecchio e almeno 30 cm al di sopra.
- Non sedersi né stare in piedi sull'apparecchio. Non posizionare oggetti sopra l'apparecchio.
- Per lo smaltimento del filtro, collocare il filtro in un sacchetto monouso, sigillare il sacchetto e seguire le indicazioni delle autorità sanitarie locali per la manipolazione di superfici potenzialmente infette.
- Utilizzare esclusivamente gli appositi filtri originali Bosch per questo apparecchio. Non utilizzare altri tipi di filtri.
- Non utilizzare il filtro come carburante o per scopi simili. La combustione del filtro può causare rischi irreversibili per la salute umana e/o mettere in pericolo altre forme di vita.
- Non colpire l'apparecchio con oggetti duri (in particolare la presa di ingresso e quella di uscita dell'aria).
- Non inserire le dita oppure oggetti nella presa di uscita dell'aria o nella presa di ingresso dell'aria, per evitare lesioni fisiche o il malfunzionamento dell'apparecchio.
- Se l'apparecchio è bloccato, farlo controllare immediatamente da un tecnico autorizzato Bosch.
- Non utilizzare l'apparecchio se vi sono persone che fumano all'interno, dopo aver usato insetticidi o disinfettanti o ancora in luoghi in cui vi siano residui di grasso, incenso acceso o vapori chimici.
- Non utilizzare l'apparecchio vicino ad apparecchi a gas, dispositivi di riscaldamento o camini.
- Assicurarsi di aver scollegato l'apparecchio prima di spostarlo, pulirlo, sostituire il filtro o eseguire altri lavori di manutenzione.
- Sorvegliare i bambini per assicurarsi che non giochino con l'apparecchio.
- Questo apparecchio non è destinato all'uso da parte di persone con ridotte capacità fisiche, sensoriali o mentali (bambini inclusi), o con esperienza e conoscenza inadeguate, salvo il caso in cui esse siano soggette a supervisione o siano state istruite all'uso dell'apparecchio da una persona responsabile della loro incolumità.
- Questo apparecchio può essere utilizzato da bambini a partire dagli 8 anni di età e da persone con ridotte capacità fisiche, sensoriali o mentali o con esperienza e conoscenza inadeguate, solo se soggetti a supervisione o istruiti all'utilizzo sicuro dell'apparecchio e consapevoli dei pericoli derivanti.
- I bambini non devono giocare con l'apparecchio. I bambini non devono pulire o sottoporre a manutenzione l'apparecchio senza la supervisione di un adulto.
- L'apparecchio è destinato all'uso per applicazioni residenziali in interni, in condizioni di funzionamento normali.
- Non utilizzare l'apparecchio in ambienti bagnati o che presentano valori elevati di umidità dell'aria e di temperatura.

- L'apparecchio non elimina il monossido di carbonio (CO) né il radon (Rn). Non deve essere utilizzato per eliminare sostanze chimiche pericolose o fumi da combustione.
- Per l'uso del dispositivo si raccomanda una temperatura ambiente compresa tra 5 °C e 45 °C, con un tasso di umidità relativa ≤ 85%. L'apparecchio può smettere di funzionare o subire danni se non si rispettano la temperatura e il tasso di umidità raccomandati.
- L'intervallo di temperatura raccomandato per lo stoccaggio dell'apparecchio va da -20 °C a 55 °C. Il dispositivo subisce danni se stoccato in aree che presentano temperature al di fuori dell'intervallo indicato.
- Il livello di pressione sonora delle emissioni acustiche è inferiore a 70 dB(A).

2 Descrizione del prodotto

2.1 Dichiarazione di conformità

Questo prodotto soddisfa, per struttura e funzionamento, le disposizioni europee e nazionali vigenti ed integrative.

 Con la marcatura CE si dichiara la conformità del prodotto con tutte le disposizioni di legge UE da utilizzare, che prevede l'applicazione di questo marchio.

Il testo completo della dichiarazione di conformità è disponibile su Internet: www.bosch-homecomfort.it.

2.2 Volume di fornitura

[→Figura 1 Volume di fornitura Air 4000]

- [1] Depuratore aria
- [2] Documentazione tecnica
- [3] Trasformatore

2.3 Panoramica sul prodotto

[→Figura 2 Panoramica sul prodotto Air 4000]

- [1] Involucro
- [2] Filtro
- [3] Lamiera di fondo

2.4 Panoramica degli elementi di comando

[→Figura 3 Panoramica degli elementi di comando]

- [1] Display digitale
- [2] Modalità manuale
- [3] Timer
- [4] Tasto di accensione
- [5] Sistema di blocco di sicurezza per bambini
- [6] Anello luminoso
- [7] Stato del filtro
- [8] Funzionamento silenzioso
- [9] Automatico

2.5 Panoramica del pannello di comando

[→Figura 4 Panoramica del pannello di comando -Air 4000]

- [1] Stato del filtro
- [2] Timer
- [3] WiFi
- [4] Necessaria pulizia
- [5] Sistema di blocco di sicurezza per bambini
- [6] Valore di PM 2.5
- [7] Livello di velocità del ventilatore
- [8] Automatico
- [9] Funzionamento silenzioso
- [10] Modalità manuale

3 Installazione

3.1 Installazione del filtro

- ▶ Coricare l'apparecchio su una superficie stabile.
- ▶ Ruotare la lamiera di fondo e rimuoverla dall'apparecchio tirando.
- ▶ Tirare il filtro ed estrarlo dall'apparecchio.
- ▶ Rimuovere la copertura di plastica del filtro di depurazione dell'aria.
- ▶ Reinserire il filtro nell'apparecchio.
- ▶ Applicare di nuovo la lamiera di fondo.

[→Figura 5 Apertura della lamiera di fondo]

[→Figura 6 Rimozione della lamiera di fondo e della copertura di plastica]

[→Figura 7 Applicazione della lamiera di fondo]

4 Utilizzo

4.1 Significato dell'anello luminoso della qualità dell'aria

L'anello luminoso indica la qualità dell'aria. All'accensione del depuratore aria, l'anello si illumina in sequenza in tutti i colori. Dopo circa 30 secondi, il sensore di particolato seleziona il colore corrispondente alla qualità dell'aria circostante in funzione delle particelle aerodisperse, come indicato nella tabella 2.

PM2.5



PM2.5 si riferisce a sostanze nocive aerodisperse sotto forma di particelle ultrafini, ossia di dimensioni inferiori a 2,5 micrometri. La maggior parte delle sostanze nocive presenti nell'aria ambiente rientra nella categoria PM2.5, come: fumo di tabacco, vapori di cottura dei cibi, candele accese; anche alcuni batteri aerodispersi, le spore di muffe di piccolissime dimensioni e le particelle allergeniche da animali domestici e degli acari della polvere sono classificati come PM2.5.

Il sensore VOC scansiona l'aria costantemente per rilevare le particelle ultrafini. L'informazione è segnalata costantemente sia sul display digitale sia per mezzo dell'anello luminoso e fornisce un feedback in tempo reale del valore di PM2.5.

Colore della luce di qualità dell'aria	Livello di qualità dell'aria	Livello PM2.5
Blu	Buono	0-12
Viola	Ok	13-35
Arancio	Scarso	36-55
Rosso	Scadente	> 56

Tab. 32 Colori della luce di qualità dell'aria e livelli di PM2.5

4.2 Accensione e spegnimento

- ▶ Inserire la spina del depuratore aria nella presa di corrente.
- ▶ Toccare  per accendere il depuratore aria.
- ▶ Premere di nuovo il tasto  per spegnere il depuratore aria.

Nota

- Per ottenere un'ottima azione purificante, chiudere porte e finestre.
- Tenere le tende lontane dalla presa di ingresso e dalla presa di uscita dell'aria.
- Il depuratore aria è impostato in fabbrica per il funzionamento Auto.

4.3 Impostazione di un altro tipo di funzionamento

Funzionamento Auto

- Nel funzionamento Auto, la qualità dell'aria viene registrata in tempo reale e l'apparecchio varia automaticamente la velocità del ventilatore in funzione della qualità dell'aria dell'ambiente.

Funzionamento Manuale

- Nel funzionamento Manuale è possibile impostare la velocità del ventilatore (tra Velocità 1 e Velocità 3). Premere il tasto  per impostare la velocità desiderata.

Funzionamento Silenzioso

- Nel funzionamento Silenzioso, il depuratore aria funziona a bassa velocità, in modo silenzioso e con tutte le luci attenuate.

Funzionamento Timer

- Nel funzionamento Timer, è possibile impostare con l'orologio programmatore lo spegnimento dell'apparecchio (da 1 a 12 h).

5 Pulizia e manutenzione

5.1 Pulizia dell'involucro del depuratore aria

Pulire regolarmente l'involucro del depuratore aria internamente ed esternamente, per evitare che la polvere si accumuli.

- ▶ Pulire la superficie con un panno umido.
- ▶ Utilizzare un panno morbido e asciutto per pulire le parti interne ed esterne del depuratore aria e della presa di uscita dell'aria.

5.2 Pulizia del sensore di particolato

Nota:

- se si utilizza il depuratore aria in ambienti polverosi, può essere necessario pulirlo più spesso.
- Se nel locale è presente un livello di umidità dell'aria elevato, potrebbe formarsi della condensa sul sensore di particolato e l'indicatore luminoso della qualità dell'aria potrebbe indicare una qualità dell'aria più scarsa, anche se di fatto la qualità dell'aria è buona. In tal caso, pulire il sensore di particolato.

Pulire il sensore di particolato una volta al mese, per garantire un funzionamento ottimale dell'apparecchio.

- ▶ Spegner il depuratore aria e togliere la spina dalla presa di corrente.
- ▶ Tirare il coperchio di chiusura posteriore del sensore e rimuoverlo dall'apparecchio.
- ▶ Pulire il sensore di particolato con un batuffolo di cotone umido.
- ▶ Asciugare tutte le parti con un batuffolo di cotone asciutto.
- ▶ Applicare di nuovo il coperchio di chiusura del sensore.

[→Figura 8 Coperchio di chiusura sensore VOC]



[→Figura 9 Pulizia del sensore VOC]

5.3 Pulizia del filtro



ATTENZIONE

Per pulire la superficie del filtro e/o per sostituire il filtro, indossare guanti e mascherina.

- ▶ Spegner il depuratore aria e togliere la spina dalla presa di corrente.
- ▶ Coricare l'apparecchio su una superficie stabile.
- ▶ Ruotare la lamiera di fondo e rimuoverla dall'apparecchio tirando.
- ▶ Tirare il filtro ed estrarlo dall'apparecchio.
- ▶ Pulire la superficie del filtro con un aspirapolvere.
- ▶ Reinserire il filtro nell'apparecchio.
- ▶ Premere e ruotare la lamiera di fondo.
- ▶ Rimettere l'apparecchio in posizione verticale.
- ▶ Inserire la spina del depuratore aria nella presa di corrente.
- ▶ Toccare il tasto di accensione  per accendere l'apparecchio.
- ▶ Toccare il tasto di controllo/reset dello stato del filtro .
- ▶ Lavarsi le mani dopo aver pulito il filtro.

[→Figura 10
Rimozione e pulizia del filtro]

5.4 Sostituzione del filtro



ATTENZIONE

Indossare una mascherina e dei guanti per pulire la superficie del filtro e/o per sostituire il filtro.

Il depuratore aria dispone di un indicatore di sostituzione del filtro  per garantire che il filtro del depuratore aria sia sempre in ottime condizioni durante il funzionamento dell'apparecchio.

Sostituire il filtro prima possibile.



AVVISO

Il filtro non è lavabile o riutilizzabile.



ATTENZIONE

Spegnere sempre il depuratore aria e scollegarlo dalla presa di corrente prima di sostituire il filtro.

- ▶ Spegnere il depuratore aria e togliere la spina dalla presa di corrente.
- ▶ Coricare l'apparecchio su una superficie stabile.
- ▶ Ruotare la lamiera di fondo e rimuoverla dall'apparecchio tirando.
- ▶ Tirare il filtro ed estrarlo dall'apparecchio.
- ▶ Rimuovere la copertura di plastica dal filtro nuovo [→ Figura 6].
- ▶ Inserire il filtro nuovo nell'apparecchio.
- ▶ Premere e ruotare la lamiera di fondo.
- ▶ Rimettere l'apparecchio in posizione verticale.
- ▶ Inserire la spina del depuratore aria nella presa di corrente.
- ▶ Toccare il tasto di accensione  per accendere l'apparecchio.
- ▶ Tenere premuto il tasto di controllo/reset dello stato del filtro  per resettare il contatore della durata del filtro.
- ▶ Lavarsi le mani dopo aver sostituito il filtro.

Nota:



non annusare il filtro, perché contiene le sostanze nocive raccolte dall'aria.

5.5 Reset del filtro

Quando il contatore della durata del filtro raggiunge lo 0%, il filtro deve essere sostituito. Il contatore torna al 100% dopo che si è premuto il tasto del filtro .

[→Figura 11 Durata del filtro 0%]

Il filtro può essere sostituito anche prima che la sua durata arrivi allo 0%. Il contatore della durata del filtro deve essere resettato manualmente dopo la sostituzione del filtro:

- ▶ Spegnere l'apparecchio toccando il tasto di accensione  e scollegarlo dalla presa di corrente.
- ▶ Inserire la spina nella presa di corrente.
- ▶ Premere a lungo il tasto del filtro  per resettare il contatore della durata del filtro. Il pannello di comando mostrerà il messaggio di stato del filtro 100%.

[→Figura 12 Durata del filtro 100%]

Lo stato del filtro è visualizzato costantemente in alto a sinistra sul display digitale.

6 Spostamento e stoccaggio

Spostamento

- Utilizzare due mani per spostare l'apparecchio.

Stoccaggio

- ▶ Spegnere il depuratore aria e togliere la spina dalla presa di corrente.
- ▶ Pulire il depuratore aria, il sensore di particolato e la superficie del filtro (→ capitolo 5 "Pulizia e manutenzione", pagina 64).
- ▶ Lasciare asciugare tutte le parti all'aria prima dello stoccaggio.
- ▶ Avvolgere il filtro in coperture di plastica a tenuta ermetica.
- ▶ Stoccare il depuratore aria e il filtro in un ambiente fresco e asciutto.
- ▶ Lavarsi le mani dopo aver maneggiato il filtro.

7 Eliminazione delle disfunzioni

Questo capitolo riassume i problemi più comuni che possono verificarsi con l'apparecchio. Se la soluzione ricercata non è indicata nella tabella sottostante, si invita a contattare un tecnico di assistenza autorizzato.

Problema	Possibile soluzione
Il flusso d'aria dalla presa di uscita è diventato molto più debole.	La superficie del filtro è sporca. Pulire la superficie del filtro (→ capitolo 5 "Pulizia e manutenzione").
La qualità dell'aria non migliora, nonostante l'apparecchio sia rimasto in funzione a lungo.	<ul style="list-style-type: none"> • Controllare di aver rimosso la copertura di plastica dal filtro. • Il filtro non è stato installato nell'apparecchio. Assicurarsi di aver installato correttamente il filtro. • Il sensore di particolato è bagnato. Il livello di umidità dell'aria nel locale è elevato e provoca la formazione di condensa. Assicurarsi che il sensore di particolato sia pulito e asciutto (→ capitolo 5 "Pulizia e manutenzione"). • Il locale è di grandi dimensioni o la qualità dell'aria esterna è scarsa. Per ottenere un'ottima azione purificante, chiudere porte e finestre quando il depuratore aria è in funzione. • Sono presenti sostanze nocive nell'aria ambiente. Ad esempio, fumo di tabacco, vapori di cottura, incenso, profumo o alcol. • Il filtro ha raggiunto la fine della sua durata. Sostituirlo con un filtro nuovo.
Il colore dell'indicatore luminoso della qualità dell'aria resta sempre uguale.	Il sensore di particolato è sporco. Pulire il sensore di particolato (→ capitolo 5 "Pulizia e manutenzione"). Se la qualità dell'aria è buona, la luce deve essere sempre blu.

Problema	Possibile soluzione
L'apparecchio produce un odore strano.	Le primissime volte che si utilizza l'apparecchio, si può avvertire odore di plastica. Si tratta di una condizione normale. Tuttavia, se l'apparecchio produce odore di bruciato anche dopo la rimozione del filtro, contattare il servizio di assistenza. Il filtro può produrre odore dopo essere stato utilizzato per un po' di tempo, perché assorbe i gas presenti nel locale. Si raccomanda di riattivare il filtro a carboni attivi esponendolo alla luce diretta del sole. Se l'odore persiste, sostituire il filtro.
L'apparecchio è molto rumoroso.	<ul style="list-style-type: none"> • L'apparecchio sta funzionando ad alta velocità perché si trova nel funzionamento manuale. • Se l'apparecchio è molto rumoroso nel funzionamento Auto, è possibile che stia funzionando ad alta velocità perché ha rilevato una scarsa qualità dell'aria. Selezionare una velocità del ventilatore più bassa. • Se si avverte un rumore insolito, contattare il servizio di assistenza. • Anche la penetrazione di un corpo estraneo nella presa di uscita dell'aria può provocare rumori insoliti. Spegnerne immediatamente l'apparecchio e capovolgerlo per espellere i corpi estranei.

Tab. 33 Problemi e soluzioni

8 Protezione ambientale e smaltimento

La protezione dell'ambiente è un principio fondamentale per il gruppo Bosch.

La qualità dei prodotti, il risparmio e la tutela dell'ambiente sono per noi obiettivi di pari importanza. Ci atteniamo scrupolosamente alle leggi e alle norme per la protezione dell'ambiente.

Per proteggere l'ambiente impieghiamo la tecnologia e i materiali migliori tenendo conto degli aspetti economici.

Imballo

Per quanto riguarda l'imballo ci atteniamo ai sistemi di riciclaggio specifici dei rispettivi paesi, che garantiscono un ottimale riutilizzo.

Tutti i materiali impiegati per gli imballi rispettano l'ambiente e sono riutilizzabili.

Apparecchi obsoleti

Gli apparecchi dismessi contengono materiali che possono essere riciclati.

I componenti sono facilmente separabili. Le materie plastiche sono contrassegnate. In questo modo è possibile classificare i vari componenti e destinarli al riciclaggio o allo smaltimento.

Apparecchi elettronici ed elettrici di generazione precedente



Questo simbolo significa che il prodotto non può essere smaltito insieme agli altri rifiuti, ma deve essere conferito nelle aree ecologiche adibite alla raccolta, al trattamento, al riciclaggio e allo smaltimento dei rifiuti.

Il simbolo è valido nei Paesi in cui vigono norme sui rifiuti elettronici, ad es. la "Direttiva europea 2012/19/CE sui rifiuti di apparecchiature elettriche ed elettroniche". Tali norme definiscono nei singoli Paesi le condizioni generali per la restituzione e il riciclaggio di rifiuti di apparecchiature elettriche ed elettroniche.

Poiché gli apparecchi elettronici possono contenere sostanze pericolose, devono essere riciclati in modo responsabile per limitare il più possibile eventuali danni ambientali e pericoli per la salute umana. Il riciclaggio dei rifiuti di apparecchiature elettriche ed elettroniche contribuisce inoltre a preservare le risorse naturali.

Per maggiori informazioni sullo smaltimento ecologico dei rifiuti di apparecchiature elettriche ed elettroniche invitiamo a rivolgersi agli enti locali preposti, all'azienda di smaltimento rifiuti di competenza o al rivenditore presso il quale si è acquistato il prodotto.

Per ulteriori informazioni consultare:

www.bosch-homecomfortgroup.com/en/company/legal-topics/weee/

Batterie

Le batterie non possono essere smaltite nei rifiuti domestici. Le batterie usate devono essere smaltite nei centri di raccolta in loco.

9 Informativa sulla protezione dei dati



Robert Bosch S.p.A., Società Unipersonale, Via M.A. Colonna 35, 20149 Milano, Italia, elabora informazioni su prodotti e installazioni, dati tecnici e di collegamento, dati di comunicazione, dati di cronologia clienti e registrazione prodotti per fornire funzionalità prodotto (art. 6 (1) sottopar. 1 (b) GDPR), per

adempiere al proprio dovere di vigilanza unitamente a ragioni di sicurezza e tutela del prodotto (art. 6 (1) sottopar. 1 (f) GDPR), per salvaguardare i propri diritti in merito a garanzia e domande su registrazione di prodotti (art. 6 (1) sottopar. 1 (f) GDPR), nonché per analizzare la distribuzione dei prodotti e fornire informazioni personalizzate e offerte correlate al prodotto (art. 6 (1) sottopar. 1 (f) GDPR). Al fine di fornire servizi come vendita e marketing, gestione contratti e pagamenti, programmazione servizi hotline e data hosting possiamo commissionare e trasferire dati a fornitori di servizi esterni e/o aziende affiliate a Bosch. Talvolta, ma soltanto con adeguata garanzia di tutela, i dati personali potrebbero essere trasferiti a destinatari non ubicati nello Spazio Economico Europeo. Ulteriori informazioni sono disponibili su richiesta. Può rivolgersi al Titolare del trattamento dei dati presso Data Protection Officer, Information Security and Privacy (C/ISP), Robert Bosch GmbH, Postfach 30 02 20, 70442 Stoccarda, GERMANIA.

Ha il diritto di opporsi in qualsiasi momento al trattamento dei dati personali in base all'art. 6 (1) sottopar. 1 (f) GDPR in riferimento alla sua situazione in particolare o in caso di utilizzo a fini di direct marketing. Per esercitare tali diritti ci contatti tramite **DPO@bosch.com**. Segua il Codice QR-per ulteriori informazioni.

10 **Indirizzi assistenza**

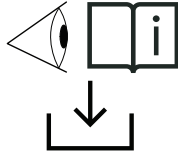

IT: Per leggere tutte le informazioni dettagliate sul prodotto (specifiche tecniche, istruzioni per l'uso, istruzioni di installazione) e il certificato di garanzia, scansionare il codice QR a sinistra con un dispositivo mobile o visitare:
www.docs.bosch-thermotechnology.com/download/pdf/file/6721850726.

0010049042-001

Содржина

1	Објаснување на симболите и безбедносни напомени	68
1.1	Објаснување на симболите	68
1.2	Безбедносни упатства	68
2	Податоци за производот	69
2.1	Изјава за сообразност	69
2.2	Содржина на достава	69
2.3	Преглед на производот	69
2.4	Преглед на контроли	69
2.5	Преглед на кориснички интерфејс	69
3	Монтажа	70
3.1	Инсталирање на филтерот	70
4	Ракување	70
4.1	Разбирање на светлосниот прстен за квалитет на воздухот	70
4.2	Вклучување/исклучување	70
4.3	Промена на поставката за режим	70
5	Чистење и одржување	70
5.1	Чистење на кукиштето на прочистувачот на воздухот	70
5.2	Чистење на сензорот за честички	70
5.3	Чистење на филтерот	70
5.4	Замена на филтерот	71
5.5	Ресетирање на филтерот	71
6	Преместување и складирање	71
7	Решавање проблеми	72
8	Заштита на животната средина и исфрлање во отпад	72
9	Сервисни адреси	73

1 Објаснување на симболите и безбедносни напомени

1.1 Објаснување на симболите

Предупредување

Во предупредувањата, сигналните зборови посочуваат кон типот и сериозноста на последиците ако не се следат мерките за избегнување на опасноста.

Дефинирани се следните сигнални зборови и може да се употребуваат во овој документ:

ОПАСНОСТ

ОПАСНОСТ означува дека ќе се случат тешки до смртни лични повреди.

ПРЕДУПРЕДУВАЊЕ

ПРЕДУПРЕДУВАЊЕ означува дека може да се случат тешки до смртни лични повреди.

ВНИМАНИЕ

ВНИМАТЕЛНО означува дека може да се случат лесни до средни лични повреди.

НАПОМЕНА

НАПОМЕНА значи дека може да се случат материјални штети.

Важни информации



Важните информации без опасности за лични или материјални штети се означени со прикажаниот симбол за информации.

Дополнителни симболи

Симбол	Значење
▶	чекор во секвенца на дејства
→	упатување кон сличен дел во документот
•	запис во листа
–	запис во листа (второ ниво)

Таб. 34

1.2 Безбедносни упатства

Прочитајте го корисничкиот прирачник пред користењето на апаратот и зачувајте го за идна употреба.

Опасност

- Не чистете го апаратот со запалива течност или детергент. Не истурајте течност врз апаратот за да избегнете струен удар, пожар и/или оштетување во внатрешната структура на филтерот.
- Не прскајте запаливи материјали, како инсектициди, алкохол или мириси во близина на апаратот.

Предупредување

- Пред да го поврзете уредот, проверете дали напонот наведен на апаратот одговара на напонот на локалното напојување.
- Погрижете се кабелот за струја да не е спроведен во област каде што премногу се поминува за да се спречи абење, прегревање и спрепување.

- Ако кабелот за струја или која било друга работна компонента на апаратот се оштетат, веднаш треба да ги замени овластен техничар на Bosch.
- Не користете го апаратот ако утикачот, кабелот за струја или апаратот се оштетени.
- Работата, чистењето и одржувањето на апаратот мора да се извршуваат од возрастни лица.
- Не блокирајте ги влезот и излезот за воздух, на пример, со поставување предмети на излезот на воздухот или пред влезот на воздухот.
- Погрижете се страни предмети да не паѓаат во апаратот низ излезот за воздух.
- Не загревајте ги филтерот или апаратот за да избегнете оштетување на апаратот или опасност од пожар.

Внимателно

- Апаратот не е замена за соодветна вентилација или редовно чистење со правосмукалка и не треба да се користи како аспиратор или вентилатор при готвењето.
- Секогаш поставувајте и користете го уредот на сува, стабилна, нивелирана и хоризонтална површина.
- Оставете барем 20 cm слободен простор околу апаратот и оставете барем 30 cm слободен простор над апаратот.
- Не седнувајте и не застанувајте на апаратот. Не ставајте ништо врз апаратот.
- Кога го фрлате филтерот, запечатете го во кеса за отпад и следете ги советите на локалните здравствени органи за ракување со потенцијално инфицирани површини.
- Користете само оригинални филтри од Bosch, специјално наменети за апаратот. Не користете други филтри.
- Не користете го филтерот како гориво или за слични намени. Палењето на филтерот може да предизвика неповратни опасности по луѓето и/или да ги загрози другите живи суштества.
- Избегнувајте да го удирате апаратот (особено влезот и излезот на воздухот) со тврди предмети.
- Не вметнувајте ги прстите или други предмети во излезот или влезот на воздухот, за да спречите физичка повреда или дефекти на апаратот.
- Ако апаратот е блокиран, веднаш треба да го провери овластен техничар на Bosch.
- Не користете го апаратот кога пушите внатре, кога сте користеле инсектициди, средство за дезинфекција или на места каде што има остатоци од масло, каде што се кади или има хемиски испарувања.
- Не користете го апаратот во близина на апарати на гас, уреди за греење или огништа.
- Водете сметка апаратот да биде исклучен од струја кога сакате да го преместите, да го исчистите, да го замените филтерот или да извршите друго одржување.
- Надгледувајте ги децата за да се погрижите да не играат со апаратот.
- Апаратот не е наменет да се користи од лица со намалени физички, сетилни или ментални способности (вклучително деца) или лица коишто немаат искуство и познавања, освен ако се под надзор или добиваат упатства во врска со употребата на апаратот од лице одговорно за нивната безбедност.
- Апаратот може да се користи од страна на деца на возраст од 8 години и повеќе и лица со намалени физички, сетилни или ментални способности или лица коишто немаат искуство и познавања, ако се под надзор или добиваат упатства во врска со употребата на апаратот на безбеден начин и ги разбираат вклучените опасности.
- Децата не треба да си играат со апаратот. Чистењето и одржувањето не смее да се врши од страна на деца без надзор.

- Апаратот е наменет за користење во станбени простори под нормални работни услови.
- Не користете го апаратот во мокри средини или во средини со голема влажност или високи температури.
- Апаратот не отстранува јаглерод моноксид (CO) или радон (Rn). Не смее да се користи за расчистување опасни хемикалии, ниту пак запаливи средства.
- Препорачаната температура за користење на уредот е од 5 °C до 45 °C, при ниво на релативна влажност од ≤85 %. Уредот може да прекине со работа ако се оштети или ако не се следат упатствата за препорачана температура или нивоа на влажност.
- Опсегот на препорачана температура за складирање уреди е од -20 °C до 55 °C. Уредот ќе се оштети ако се чува во области кои го надминуваат овој опсег на температурата.
- Нивото на звучен притисок е под 70 dB(A).

2 Податоци за производот

2.1 Изјава за сообразност

Овој производ соодветствува на европските и националните законски побарувања во поглед на конструкцијата и работата.

 Со CE-ознаката се упатува на тоа дека производот е сообразен во однос на сите применливи регулативи на ЕУ со кои се предвидува примената на ознаката.

Целосниот текст од изјавата за сообразност можете да ја пронајдете на интернет: www.bosch-homecomfort.rs.

2.2 Содржина на достава

[→Слика 1 Содржина на достава Air 4000]

- [1] Прочистувач на воздух
- [2] Техничка документација
- [3] Трансформатор

2.3 Преглед на производот

[→Слика 2 Преглед на производот Air 4000]

- [1] Куќиште
- [2] Филтер
- [3] Долен капак

2.4 Преглед на контроли

[→Слика 3 Преглед на контроли]

- [1] Дигитален приказ
- [2] Рачен режим
- [3] Тајмер
- [4] Копче за напојување
- [5] Заклучување на копчињата за деца
- [6] Светлосен прстен
- [7] Статус на филтер
- [8] Тивок режим
- [9] Автоматски режим

2.5 Преглед на кориснички интерфејс

[→Слика 4 Преглед на кориснички интерфејс - Air 4000]

- [1] Статус на филтер
- [2] Тајмер
- [3] Wi-fi
- [4] Потребно е чистење
- [5] Заклучување на копчињата за деца
- [6] Вредност на PM 2,5
- [7] Ниво за брзина на вентилатор
- [8] Автоматски режим
- [9] Тивок режим
- [10] Рачен режим

3 Монтажа

3.1 Инсталирање на филтерот

- ▶ Поставете го апаратот хоризонтално на стабилна површина.
- ▶ Ротирајте и извлекете го долниот капак од апаратот.
- ▶ Извлекете го филтерот од апаратот.
- ▶ Отстранете ја пластичната обвивка на филтерот за прочистување на воздухот.
- ▶ Вратете го филтерот во апаратот.
- ▶ Вратете го долниот капак.

[→Слика 5 Отворање на долниот капак]

[→Слика 6 Влечење на долниот капак и отстранување на пластичната обвивка]

[→Слика 7 Враќање на долниот капак]

4 Ракување

4.1 Разбирање на светлосниот прстен за квалитет на воздухот

Светлосниот прстен укажува на квалитетот на воздухот. Кога ќе се вклучи прочистувачот на воздухот се палат сите бои во секвенца. По приближно 30 секунди, сензорот за честички ја бира бојата која соодветствува на квалитетот на околниот воздух со честички, според табелата 2.

PM_{2,5}



PM_{2,5} се однесува на ултра фините честички на загадувачите во воздухот помали од 2,5 микрометри. Повеќето загадувачи на внатрешниот воздух под PM_{2,5}, како: чад од цигари, испарување од готвење и свеќи што горат, некои бактерии во воздухот и најмалите спори на мувла, алергени од миленици и прашински грини се под PM_{2,5}.

Сензорот за квалитет на воздухот го скенира воздухот непрекинато за да ги открие ултра фините честички. Информациите се прикажуваат постојано во дигиталниот приказ и светлосниот прстен, овозможувајќи повратни информации во реално време за PM_{2,5}.

Боја на светлото за квалитет на воздухот	Ниво на квалитет на воздухот	Ниво на PM _{2,5}
Сина	Добар	0-12
Виолетова	Во ред	13-35
Портокалова	Слаб	36-55
Црвена	Лош	>56

Таб. 35 Бои на светлото за квалитет на воздухот и нивоата на PM_{2,5}

4.2 Вклучување/исклучување

- ▶ Вметнете го утикачот на прочистувачот на воздухот во штекер.
- ▶ Допрете го  за да се вклучи прочистувачот на воздухот.
- ▶ Притиснете го копчето  повторно за да го исклучите прочистувачот на воздухот.

Напомена

- За оптимални резултати од прочистувањето, затворете ги вратите и прозорците.
- Држете ги завесите подалеку од отворите за влез или излез на воздухот.
- Прочистувачот на воздух работи стандардно во автоматски режим.

4.3 Промена на поставката за режим

Автоматски режим AUTO

- Во автоматскиот режим, квалитетот на воздухот се регистрира во реално време и апаратот автоматски ја приспособува брзината на вентилаторот според квалитетот на амбиенталниот воздух.

Рачен режим

- Во рачниот режим, може да се регулира брзината на вентилаторот (помеѓу брзина 1 и брзина 3). Притиснете го копчето  за да ја промените саканата брзина.

Тивок режим

- Во тивкиот режим, прочистувачот на воздух работи тивко при ниска брзина и сите светла се затемнети.

Режим на тајмер

- Во режимот на тајмер, може да се регулира тајмерот (помеѓу 1 и 12 часа) за исклучување.

5 Чистење и одржување

5.1 Чистење на куќиштето на прочистувачот на воздухот

Редовно чистете ги внатрешноста и надворешноста на куќиштето на прочистувачот на воздухот за да спречите да се насобере прашина.

- ▶ Избришете ја површината со влажна крпа.
- ▶ Користете мека, сува крпа за да ги исчистите внатрешноста и надворешноста на прочистувачот на воздухот и излезот за воздух.

5.2 Чистење на сензорот за честички

Напомена:

- Ако прочистувачот на воздухот се користи во правлива средина, можеби треба да се чисти почесто.
- Ако нивото на влажност во просторијата е многу високо, може да се создаде кондензација на сензорот за честички и светлото за квалитет на воздухот може да укажува на послаб квалитет на воздухот иако квалитетот на воздухот е добар. Ако се случи тоа, исчистете го сензорот за честички.

Чистете го сензорот за честички секој месец за оптимално функционирање на апаратот.

- ▶ Исклучете го прочистувачот на воздухот и извлекете го од штекер.
- ▶ Повлечете го задниот капак од сензорот и отстранете го од апаратот.
- ▶ Исклучете го сензорот за честички со влажно памучно стапче.
- ▶ Исушете ги сите делови со суво памучно стапче.
- ▶ Вратете го капакот на сензорот.

[→Слика 8 Капак за сензорот за квалитет на воздухот]

[→Слика 9 Чистење на сензорот за квалитет на воздухот]



5.3 Чистење на филтерот



ВНИМАНИЕ

Носете маска и ракавици кога ја чистите површината на филтерот и/или кога го заменуваат филтерот.

- ▶ Исклучете го прочистувачот на воздухот и извлекете го од штекер.
- ▶ Поставете го апаратот хоризонтално на стабилна површина.
- ▶ Ротирајте и извлекете го долниот капак и отстранете го од апаратот.

- ▶ Извлечете го филтерот од апаратот.
- ▶ Исчистете ја површината на филтерот со правосмукалка.
- ▶ Вратете го филтерот во апаратот.
- ▶ Притиснете и ротирајте го долниот капак.
- ▶ Вратете го апаратот во вертикална позиција.
- ▶ Вметнете го утикачот на прочистувачот на воздухот во штекер.
- ▶ Допрете го копчето за напојување  за да го вклучите апаратот.
- ▶ Допрете го копчето за проверка на статусот на филтерот/ресетирање .
- ▶ Измијте ги рацете по чистење на филтерот.

[→Слика 10

Отстранување и чистење на филтерот]

5.4 Замена на филтерот



ВНИМАНИЕ

Носете маска и ракавици кога ја чистите површината на филтерот и/или кога го заменува филтерот.

Прочистувачот на воздухот е опремен со индикатор за замена на филтерот  за да бидете сигурни дека филтерот за прочистување на воздухот е во оптимална состојба кога прочистувачот на воздухот работи.

Заменете го филтерот што е можно поскоро.



НАПОМЕНА

Филтерот не може да се пере или користи повеќепати.



ВНИМАНИЕ

Секогаш исклучувајте го прочистувачот на воздухот и извлечете го од штекер пред замена на филтерот.

- ▶ Исклучете го прочистувачот на воздухот и извлечете го од штекер.
- ▶ Поставете го апаратот хоризонтално на стабилна површина.
- ▶ Ротирајте и извлечете го долниот капак и отстранете го од апаратот.
- ▶ Извлечете го филтерот од апаратот.
- ▶ Отстранете ја пластичната обвивка на новиот филтер [→ Слика 6].
- ▶ Вметнете го новиот филтер во апаратот.
- ▶ Притиснете и ротирајте го долниот капак.
- ▶ Вратете го апаратот во вертикална позиција.
- ▶ Вметнете го утикачот на прочистувачот на воздухот во штекер.
- ▶ Допрете го копчето за напојување  за да го вклучите апаратот.
- ▶ Допрете го и држете го копчето за проверка на статусот на филтерот/ресетирање  за да го ресетирате бројачот за работен век на филтерот.
- ▶ Измијте ги рацете по замена на филтерот.

Напомена:



Не мирисајте го филтерот бидејќи содржи загадувачи акумулирани од воздухот.

5.5 Ресетирање на филтерот

Кога бројачот на филтерот ќе достигне 0 %, филтерот мора да се замени. Бројачот се враќа на 100 % откако ќе го притиснете копчето за филтер .

[→Слика 11 Работниот век на филтерот е 0 %]

Филтерот мора да се замени пред бројачот да достигне 0 %. По замената, бројачот на филтерот треба да се ресетира рачно.

- ▶ Допрете го копчето за напојување  за да го исклучите апаратот и извлечете го од штекер.
- ▶ Вметнете го утикачот во штекер.
- ▶ Долго држете го копчето за филтер  за да го ресетирате бројачот на филтерот. Интерфејсот ќе прикаже порака дека статусот на филтерот е 100 %.

[→Слика 12 Работниот век на филтерот е 100%]

Статусот на филтерот постојано се прикажува на левата горна страна на дигиталниот приказ.

6 Преместување и складирање

Преместување

- Држете го апаратот со двете раце кога го преместувате.

Складирање

- ▶ Исклучете го прочистувачот на воздухот и извлечете го од штекер.
- ▶ Исчистете ги прочистувачот на воздухот, сензорот за честички и површината на филтерот (→ поглавје 5 "Чистење и одржување", страница 70).
- ▶ Оставете сите делови да се исушат на воздух пред да ги складираат.
- ▶ Обвиткајте го филтерот во пластична обвивка што не пропушта воздух.
- ▶ Складирајте ги прочистувачот на воздух и филтерот на ладно и суво место.
- ▶ Измијте ги рацете по ракување со филтерот.

7 Решавање проблеми

Поглавјево ги сумира највообичаените проблеми кои може да се случат со апаратот. Ако решението не можете да го најдете во табелата долу, контактирајте со овластен сервисер.

Проблем	Можно решение
Протокот на воздух што доаѓа од излезот на воздух е значително послаб од претходно.	Површината на филтерот е валкана. Исчистете ја површината на филтерот (→ поглавје 5 "Чистење и одржување").
Квалитетот на воздухот не се подобрува, иако апаратот работел долго време.	<ul style="list-style-type: none"> • Проверете дали е отстранета пластичната обвивка од филтерот. • Филтерот не бил поставен во апаратот. Погрижете се за правилно инсталирање на филтерот. • Сензорот за честички е влажен. Нивото на влажност во просторијата е високо и предизвикува кондензација. Погрижете се сензорот за честички да е чист и сув (→ поглавје 5 "Чистење и одржување"). • Просторијата е голема или квалитетот на надворешниот воздух е слаб. За оптимални резултати од прочистувањето, затворете ги вратите и прозорците кога работи прочистувачот на воздухот. • Има загадувачи во просторијата. На пример, од пушење, готвење, кадење, парфем или алкохол. • Филтерот го достигнал крајот на својот работен век. Заменете го филтерот со нов.
Бојата на светлото за квалитет на воздухот секогаш останува иста.	Сензорот за честички е валкан. Исчистете го сензорот за честички (→ поглавје 5 "Чистење и одржување"). Ако квалитетот на воздухот е добар, светлото треба да биде сино цело време.

Проблем	Можно решение
Апаратот произведува чудна миризба.	Апаратот може да произведе миризба на пластика при првите неколку користења. Ова е нормално. Меѓутоа, ако апаратот произведува мириш на изгорено, дури и по отстранување на филтерот, контактирајте со службите за поддршка. Филтерот може да произведе миризба по користењето поради апсорбирање гасови. Се препорачува повторно да го реактивирате јаглеродниот филтер со оставање на директна сончева светлина. Ако миризбата продолжи, заменете го филтерот.
Апаратот е многу гласен.	<ul style="list-style-type: none"> • Апаратот работи со висока брзина, како што е поставена во рачниот режим. • Во автоматскиот режим, ако апаратот е прегласен, може да работи со висока брзина бидејќи е откриен слаб квалитет на воздухот. Префрлете на пониска брзина на вентилаторот. • Ако има невообичаен звук, контактирајте со корисничката поддршка. • Ако нешто падне во излезот за воздух, може исто така да предизвика невообичаено гласен звук. Веднаш исклучете го апаратот, свртете го наопаку за да го извадите страниот предмет од апаратот.

Таб. 36 Проблеми и решенија

8 Заштита на животната средина и исфрлање во отпад

Заштитата на животната средина е корпоративен принцип на групацијата Bosch.

Квалитетот на производите, економичноста и заштитата на животната средина се од еднаква важност за нас. Строго се придржуваме до законите и прописите за заштитата на животната средина.

За да ја заштитиме животната средина, ги користиме најдобрата можна технологија и материјали, земајќи ги предвид економските аспекти.

Пакување

Кога се работи за пакувањето и амбалажата, вклучени сме во националните системи за рециклирање со цел да се загарантира оптимално рециклирање.

Сите употребени материјали за пакувањето се поволни во однос на животната средина и може да се рециклираат.

Стар уред

Старите уреди содржат вредни материјали коишто може да се пренаменат.

Лесно се расклопуваат компонентите. Пластиката е означена. Така

можете да ги сортирате и рециклирате или исфрлите различните компоненти.

Електрични и електронски стари уреди



Овој симбол значи дека производот не смее да се исфрла во отпад со обичниот отпад од домаќинството, туку мора да се однесе во соодветен центар за рециклажа каде што ќе се истретира, рециклира и исфрли.

Симболот важи за земјите со прописи за електронски отпаден материјал, на пример, европската регулатива 2012/19/EG за електронски и електрични стари уреди. Таквите прописи ги дефинираат општите услови што се однесуваат на враќањето и рециклирањето на електронските стари уреди што се на сила во поединечните земји.

Со оглед дека електронските уреди содржат опасни супстанции, мора да се рециклираат за да се минимизираат можните ризици по

животната околина и човековото здравје. Освен тоа, рециклирањето на електронските отпадни материјали помага да се зачуваат производните ресурси.

За повеќе информации околу еколошкиот начин на исфрлање на електрични и електронски стари уреди, обратете се кај локалните надлежни власти, во комуналното претпријатие или таму каде што сте го купиле производот.

Повеќе информации ќе пронајдете овде:

www.bosch-homecomfortgroup.com/en/company/legal-topics/weee/

Батерии

Батериите не смее да се исфрлаат со отпадот од домаќинството. Употребените батерии мора да се однесат во локален центар за собирање таков отпад.

9 Сервисни адреси

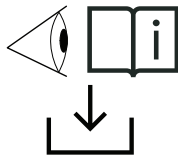

EN: For all detailed product related information (technical specifications, detailed user/operation manual, installation instructions, etc.) and warranty card please scan the QR Code on the left side with your mobile device or visit: www.docs.bosch-thermotechnology.com/download/pdf/file/6721850726.

0010049042-001

Inhoudsopgave

1	Toelichting bij de symbolen en veiligheidsinstructies	74
1.1	Toelichting op de symbolen	74
1.2	Veiligheidsinstructies	74
2	Productinformatie	75
2.1	Conformiteitsverklaring	75
2.2	Leveringsomvang	75
2.3	Productoverzicht	75
2.4	Overzicht bediening	75
2.5	Bedieningspaneel overzicht	75
3	Installatie	76
3.1	Installatie van het filter	76
4	Bediening	76
4.1	Begrijpen van de luchtkwaliteitslichtring	76
4.2	AAN/UIT-schakelen	76
4.3	Veranderen van de modusinstelling	76
5	Reiniging en onderhoud	76
5.1	Reinig de behuizing van de luchtreiniger	76
5.2	Reinigen van de deeltjessensor	76
5.3	Reinigen van het filter	76
5.4	Vervangen van het filter	77
5.5	Resetten van het filter	77
6	Transport en opslag	77
7	Storingen verhelpen	77
8	Milieubescherming en afvalverwerking	78
9	Informatie inzake gegevensbescherming	78
10	Service-adressen	79

1 Toelichting bij de symbolen en veiligheidsinstructies**1.1 Toelichting op de symbolen****Waarschuwingen**

Bij waarschuwingen geven signaalwoorden de soort en de ernst van de gevolgen aan indien de maatregelen ter voorkoming van het gevaar niet worden opgevolgd.

De volgende signaalwoorden zijn vastgelegd en kunnen in dit document worden gebruikt:

**GEVAAR**

GEVAAR betekent dat ernstig tot levensgevaarlijk lichamelijk letsel zal ontstaan.

**WAARSCHUWING**

WAARSCHUWING betekent dat zwaar tot levensgevaarlijk lichamelijk letsel kan ontstaan.

**VOORZICHTIG**

VOORZICHTIG betekent, dat licht tot middelzwaar lichamelijk letsel kan ontstaan.

OPMERKING

OPMERKING betekent dat materiële schade kan ontstaan.

Belangrijke informatie

Belangrijke informatie, zonder gevaar voor mens of materialen, wordt met het getoonde info-symbool gemarkeerd.

Aanvullende symbolen

Symbol	Betekenis
▶	Handeling
→	Verwijzing naar een andere plaats in het document
•	Opsomming
–	Opsomming (2e niveau)

Tabel 37

1.2 Veiligheidsinstructies

Lees dit handboek zorgvuldig door voordat het toestel wordt gebruikt en bewaar deze voor toekomstig gebruik.

Gevaren

- Reinig het toestel niet met brandbare vloeistoffen of reinigingsmiddelen. Mors geen vloeistof op het toestel om elektrische schokken, brandgevaar en/of schade aan de interne structuur van het filter te voorkomen.
- Sproei geen brandbare materialen zoals insecticiden, alcohol of parfum in de buurt van het toestel.

Waarschuwing

- Controleer of de spanning zoals gespecificeerd op het toestel overeenkomt met de lokale voedingsspanning voordat het toestel wordt aangesloten.
- Waarborg dat de voedingskabel niet over druk begaande routes verloopt om schade, oververhitting en struikelen te voorkomen.

- Wanneer de voedingskabel of een andere component van het toestel beschadigd is, laat dit dan direct vervangen door een Bosch-geautoriseerde technicus.
- Gebruik het toestel niet wanneer de stekker, de voedingskabel of het toestel zelf is beschadigd.
- Bediening, reiniging en onderhoud van het toestel moet door volwassena worden uitgevoerd.
- Blokkeer de luchtinlaat en -uitlaat niet, bijv. door objecten voor de luchtuitlaat of de luchtinlaat te plaatsen.
- Waarborg dat vreemde objecten niet in het toestel vallen via de luchtinlaat.
- Warm het filter of het toestel niet op om schade of brandgevaar te voorkomen.

Opgelet!

- Dit toestel is geen vervanging voor correcte ventilatie, regelmatig stofzuigen of gebruik van een afzuigkap of ventilator tijdens het koken.
- Plaats en gebruik het toestel altijd op een droog, stabiel, vlak en horizontaal oppervlak.
- Laat tenminste 20 cm vrije ruimte over rondom het toestel en laat tenminste 30 cm vrije ruimte over boven het toestel.
- Zit of sta niet op het toestel. Plaats niet bovenop het toestel.
- Bij afvoeren van het filter: seal het filter in een wegwerpzak en houd de instructies aan van de lokale gezondheidsautoriteiten voor wat betreft het omgaan met potentieel geïnfecteerde oppervlakken.
- Gebruik alleen de originele Bosch-filters, speciaal bedoeld voor dit toestel. Gebruik geen andere filters.
- Gebruik het filter niet als brandstof of dergelijke doeleinden. Ontsteking van het filter kan gevaar voor mensen veroorzaken en/of andere levensvormen.
- Vermijd slaan op het toestel (met name de luchtinlaat en -uitlaat) met harde objecten.
- Steek geen vingers of objecten in de luchtuitlaat of de luchtinlaat om lichamelijk letsel of storingen van het toestel te voorkomen.
- Laat het toestel direct controleren door een technicus die is geautoriseerd door Bosch, wanneer het is geblokkeerd.
- Gebruik het toestel niet wanneer binnen wordt gerookt, insecticiden of desinfectanten zijn gebruikt, op plaatsen met olieresten, brandend wierook of chemische rook.
- Gebruik het toestel niet in de nabijheid van gastoestellen, verwarming of open haarden.
- Waarborg dat het toestel wordt losgekoppeld van de netvoeding wanneer u het wilt verplaatsen, reinigen, het filter wilt vervangen of ander onderhoud wilt uitvoeren.
- Houd toezicht op kinderen om te waarborgen dat zijn niet met het toestel spelen.
- Dit toestel is niet bedoeld voor gebruik door personen met verminderde fysieke, sensorische of mentale capaciteiten (inclusief kinderen), of met gebrek aan ervaring en kennis of zonder instructie betreffende het gebruik van het toestel door een persoon die verantwoordelijk is voor de veiligheid.
- Dit toestel kan worden gebruikt door kinderen ouder dan 8 jaar en personen met verminderde fysieke, sensorische of mentale capaciteiten of gebrek aan ervaring en kennis, wanneer zijn onder toezicht staan of zijn geïnstrueerd over het veilig gebruik van het toestel en de aanwezige gevaren begrijpen.
- Kinderen mogen niet met het toestel spelen. Reiniging en gebruikersonderhoud mogen niet zonder toezicht door kinderen worden uitgevoerd.
- Het toestel is ontworpen voor gebruik in huishoudelijke binnentoepassingen, onder normale gebruiksomstandigheden.
- Gebruik het toestel niet in een natte omgeving of in een omgeving met hoge luchtvochtigheid of hoge temperatuur.

- Het toestel verwijdert niet koolstofmonoxide (CO) of radon (Rn). Het mag niet worden gebruikt voor het verwijderen van gevaarlijke chemicaliën of verbrandingsongelukken.
- De aanbevolen temperatuur voor gebruik van het toestel is van 5 °C tot 45 °C, relatieve luchtvochtigheid ≤ 85%. Het toestel kan stoppen met werken of beschadigd raken wanneer de aanbevolen temperatuur- en luchtvochtigheidsniveaus niet worden aangehouden.
- Het aanbevolen temperatuurbereik voor opslag van het toestel is -20 °C tot 55 °C. Het toestel raakt beschadigd wanneer het wordt opgeslagen onder omstandigheden waarbij dit temperatuurbereik wordt overschreden.
- Het emissie-geluidsdruk niveau ligt onder 70 dB(A).

2 Productinformatie

2.1 Conformiteitsverklaring

Dit product voldoet qua constructie en werking aan de Europese en nationale vereisten.

 Met de CE-markering wordt de conformiteit van het product met alle toepasbare EU-voorschriften bevestigd, welke samenhangen met het aanbrengen van deze markering.

De volledige tekst van de conformiteitsverklaring is via internet beschikbaar: www.nefit-bosch.nl.

2.2 Leveringsomvang

[→ Afbeelding 1 Leveringsomvang Air 4000]

- [1] Luchtreiniger
- [2] Technische documentatie
- [3] Adapter

2.3 Productoverzicht

[→ Afbeelding 2 Productoverzicht Air 4000]

- [1] Behuizing
- [2] Filter
- [3] Bodemplaat

2.4 Overzicht bediening

[→ Afbeelding 3 Overzicht bediening]

- [1] Digitale aanduiding
- [2] Handbediening
- [3] Schakelklok
- [4] Voedingsknop
- [5] Kinderslot
- [6] Lichtring
- [7] Filterstatus
- [8] Stille modus
- [9] Auto-modus

2.5 Bedieningspaneel overzicht

[→ Afbeelding 4 Bedieningspaneel overzicht - Air 4000]

- [1] Filterstatus
- [2] Schakelklok
- [3] Wifi
- [4] Reiniging nodig
- [5] Kinderslot
- [6] PM 2.5 waarde
- [7] Toerental ventilator
- [8] Auto-modus
- [9] Stille modus
- [10] Handbediening

3 Installatie

3.1 Installatie van het filter

- ▶ Plaats het toestel horizontaal op een stabiel oppervlak.
- ▶ Verdraai de bodemplaat en trek deze van het toestel.
- ▶ Trek het filter uit het toestel.
- ▶ Verwijder de kunststof deksel van het luchtreinigingsfilter.
- ▶ Plaats het filter terug in het toestel.
- ▶ Plaats de bodemplaat weer.

[→ Afbeelding 5 Openen van de bodemplaat]

[→ Afbeelding 6 Uittrekken van de bodemplaat en verwijderen van het kunststof deksel]

[→ Afbeelding 7 Plaatsen van de bodemplaat]

4 Bediening

4.1 Begrijpen van de luchtkwaliteitslichtring

De lichtring geeft een indicatie van de luchtkwaliteit. Wanneer de luchtreiniger wordt ingeschakeld, gaat deze opeenvolgend in alle kleuren branden. Na circa 30 seconden, bepaalt de deeltjessensor de kleur die overeenkomt met de kwaliteit van de omgevingslucht voor wat betreft zwevende deeltjes conform tabel 2.

PM2.5



PM2.5 refereert aan ultrafijne zwevende deeltjesvervuiling kleiner dan 2,5 micrometer. De meeste binnenluchtvervuiling valt onder PM2.5 zoals: tabaksrook, koken en kaarsen branden, bepaalde zwevende bacteriën en de kleinste schimmelsporen, huisdierallergenen en stof met allergene deeltjes vallen ook onder PM2.5.

De luchtkwaliteitssensor scant de lucht continu om de ultrafijne deeltjes te detecteren. Deze informatie wordt continu getoond op het digitale display en via de lichtring, dat wil zeggen realtime PM2.5-feedback.

Luchtkwaliteitskleur	Luchtkwaliteitsniveau	PM2.5 niveau
Blauw	Goed	0-12
Paars	OK	13-35
Oranje	Matig	36-55
Rood	Slecht	>56

Tabel 38 Luchtkwaliteitskleuren en PM2.5-niveaus

4.2 AAN/UIT-schakelen

- ▶ Steek de stekker van de luchtreiniger in de contactdoos.
- ▶ Raak  aan, om de luchtreiniger in te schakelen.
- ▶ Druk nogmaals op de toets , om de luchtreiniger uit te schakelen.

Opmerking

- Sluit de deuren en ramen voor een optimale luchtzuivering.
- Houd gordijnen op afstand van de luchtinlaat of luchtuitlaat.
- De luchtreiniger werkt standaard in de Auto-modus.

4.3 Veranderen van de modusinstelling

Auto-modus

- In de Auto-modus, wordt de luchtkwaliteit realtime geregistreerd en het toestel stelt automatisch het ventilatoroerental bij conform de omgevingsluchtkwaliteit.

Handbediening

- In de handbedieningsmodus is het mogelijk het ventilatoroerental in te stellen (tussen toerental 1 en toerental 3). Druk op de knop  om het gewenste toerental in te stellen.

Stille modus

- In de stille modus werkt de luchtreiniger stil bij laag toerental en zijn alle lichten gedimd.

Schakelklokmodus

- In de schakelklokmodus is het mogelijk de schakelklok in te stellen (tussen 1 en 12 uur) waarbij het toestel is uitgeschakeld.

5 Reiniging en onderhoud

5.1 Reinig de behuizing van de luchtreiniger

Reinig regelmatig de binnenkant en buitenkant van de behuizing van de luchtreiniger om te voorkomen dat stof zich ophoopt.

- ▶ Veeg het oppervlak schoon met een vochtige doek.
- ▶ Gebruik een zachte, droge doek om de buitenkant en binnenkant van de luchtreiniger en de luchtuitlaat te reinigen.

5.2 Reinigen van de deeltjessensor

Opmerking:

- Wanneer de luchtreiniger wordt gebruikt in een stoffige omgeving, kan vaker reinigen nodig zijn.
- Wanneer het vochtigheidsniveau in de ruimte zeer hoog is, kan condensatie optreden op de deeltjessensor en kan de luchtkwaliteit als slechter worden gezien ondanks dat de luchtkwaliteit goed is. Reinig in dat geval de deeltjessensor.

Reinig de deeltjessensor elke maand voor optimale werking van het toestel.

- ▶ Schakel de luchtreiniger uit en ontkoppel deze van de contactdoos.
- ▶ Trek de afdekking van de sensor en verwijder deze van het toestel.
- ▶ Reinig de deeltjessensor met een vochtige katoenen doek.
- ▶ Droog alle onderdelen met een droge katoenen doek.
- ▶ Plaats de afdekking van de sensor weer.

[→ Afbeelding 8 Afdekking luchtkwaliteitssensor]



[→ Afbeelding 9 Reinigen van de luchtkwaliteitssensor]

5.3 Reinigen van het filter



VOORZICHTIG

Draag een masker en handschoenen bij het reinigen van het filteroppervlak en/of vervangen van het filter.

- ▶ Schakel de luchtreiniger uit en ontkoppel deze van de contactdoos.
- ▶ Plaats het toestel horizontaal op een stabiel oppervlak.
- ▶ Verdraai de bodemplaat en trek deze van het toestel.
- ▶ Trek het filter uit het toestel.
- ▶ Oppervlak van de filter met een stofzuiger reinigen.
- ▶ Plaats het filter terug in het toestel.
- ▶ Plaats en verdraai de bodemplaat.
- ▶ Plaats het toestel weer in verticale positie.
- ▶ Steek de stekker van de luchtreiniger in de contactdoos.
- ▶ Raak de voedingsknop  aan om het toestel in te schakelen.
- ▶ Raak de toets filterstatus controle/reset .
- ▶ Was uw handen na het reinigen van het filter.

[→ Afbeelding 10

Verwijderen en reinigen van het filter]

5.4 Vervangen van het filter

 **VOORZICHTIG**

Draag een masker en handschoenen bij het reinigen van het filteroppervlak en/of het vervangen van het filter.

De luchtreiniger is uitgerust met een indicatie voor het vervangen van het filter  om te waarborgen dat het luchtreinigerfilter zich in optimale conditie bevindt wanneer de luchtreiniger werkt.

Vervang het filter zo snel mogelijk.

OPMERKING

Het filter is niet uitwasbaar of herbruikbaar.

 **VOORZICHTIG**

Schakel de luchtreiniger altijd uit en ontkoppel deze van het voedingsnet voordat het filter wordt vervangen.

- ▶ Schakel de luchtreiniger uit en ontkoppel deze van de contactdoos.
- ▶ Plaats het toestel horizontaal op een stabiel oppervlak.
- ▶ Verdraai de bodemplaat en trek deze van het toestel.
- ▶ Trek het filter uit het toestel.
- ▶ Verwijder de kunststof afdekking van het nieuwe filter [→ Afbeelding 6].
- ▶ Plaats het nieuwe filter in het toestel.
- ▶ Druk de bodemplaat in en verdraai deze.
- ▶ Plaats het toestel weer in verticale positie.
- ▶ Steek de stekker van de luchtreiniger in de contactdoos.
- ▶ Raak de voedingsknop  aan om het toestel in te schakelen.
- ▶ Raak de toets filterstatus controle/reset  aan en houd deze vast om de filterlevensduur te resetten.
- ▶ Was uw handen na het vervangen van het filter.

Opmerking:



Ruik niet aan het filter omdat deze vervuilingen uit de lucht heeft verzameld.

5.5 Resetten van het filter

Wanneer de filterlevensduurteller 0% bereikt, moet het filter worden vervangen. De teller gaat terug naar 100% na bedienen van de filtertoets .

[→ Afbeelding 11 Filterlevensduur bereikt 0%]

Het filter mag worden vervangen voordat de filterlevensduur 0% bereikt. De filterlevensduurteller moet handmatig worden gereset na het vervangen:

- ▶ Bedien de voedingsknop  om het toestel uit te schakelen en ontkoppel het van de contactdoos.
- ▶ Steek de stekker in de contactdoos.
- ▶ Druk de filterknop  lang in om de filterlevensduurteller te resetten. Het bedieningspaneel toont de melding filterstatus 100%.

[→ Afbeelding 12 Filterlevensduur bereikt 100%]

De filterstatus wordt constant getoond linksboven in het digitaal display.

6 Transport en opslag

Transport

- Gebruik twee handen om het toestel vast te houden bij het transport.

Opslag

- ▶ Schakel de luchtreiniger uit en ontkoppel deze van de contactdoos.
- ▶ Reinig de luchtreiniger, de deeltjessensor en het oppervlak van het filter (→ hoofdstuk 5 "Reiniging en onderhoud", pagina 76).
- ▶ Laat alle onderdelen aan de lucht drogen voordat deze worden opgeslagen.
- ▶ Wikkel het filter in luchtdicht plastic.
- ▶ Sla de luchtreiniger en het filter op in een koele, droge omgeving.
- ▶ Was uw handen na het omgaan met het filter.

7 Storingen verhelpen

Dit hoofdstuk geeft een overzicht van de meest voorkomende kwesties die kunnen optreden met het toestel. Neem contact op met een geautoriseerde servicetechnicus, wanneer de oplossing niet is opgenomen in de onderstaande tabel.

Probleem	Oplossing
De luchtstroom die uit de luchtuitlaat komt is significant minder dan voorheen.	Het oppervlak van het filter is vervuild. Reinig het filteroppervlak (→ hoofdstuk 5 "Reiniging en onderhoud").
De luchtkwaliteit verbetert niet, ondanks dat het toestel al langdurig werkt.	<ul style="list-style-type: none"> • Controleer of de kunststof afdekking van het filter is verwijderd. • Het filter is niet in het toestel geplaatst. Zorg ervoor dat het filter correct is geïnstalleerd. • De deeltjessensor is nat. Het vochtigheidsniveau in de kamer is hoog en dat veroorzaakt condensatie. Waarborg dat de deeltjessensor schoon en droog is (→ hoofdstuk 5 "Reiniging en onderhoud"). • De ruimte is groot of de buitenluchtkwaliteit is slechts. Sluit de deuren en ramen voor een optimale luchtzuivering wanneer de luchtreiniger in werking is. • Er zijn binnen vervuilers aanwezig. Bijvoorbeeld roken, koken, parfum of alcohol. • Het filter heeft het einde van de levensduur bereikt. Vervang het filter door een nieuwe.
De kleur van het luchtkwaliteitslampje blijft altijd hetzelfde.	De deeltjessensor is vervuild. Reinig de deeltjessensor (→ hoofdstuk 5 "Reiniging en onderhoud"). Wanneer de luchtkwaliteit goed is, moet de lamp altijd blauw branden.

Probleem	Oplossing
Het toestel produceert een vreemde geur.	De eerste paar keer dat het toestel wordt gebruikt, kan het een plastic geur afgeven. Dat is normaal. Echter, wanneer het toestel een brandgeur produceert, ook na het verwijderen van het filter, moet contact worden opgenomen met de service. Het filter kan na gebruik een tijdje nog een geur afgeven vanwege de absorptie van gassen. Het verdient aanbeveling het koolstoffilter te reactiveren door deze in direct zonlicht te plaatsen. Vervang het filter wanneer de geur aanwezig blijft.
Het toestel is zeer luid.	<ul style="list-style-type: none"> Het toestel werkt met hoog toerental, ingesteld in de handbedieningsmodus. Wanneer het toestel in de Automodus te luid is, werkt het waarschijnlijk op hoog toerental omdat een slechte luchtkwaliteit is geconstateerd. Schakel naar een lager toerental. Neem contact op met de service wanneer er een vreemd geluid is te horen. Wanneer er iets in de luchtuitlaat valt, kan dit ook de oorzaak van het ongewoon luide geluid zijn. Schakel het toestel direct uit, keer het toestel ondersteboven om vreemde objecten uit het toestel te verwijderen.

Tabel 39 Problemen en oplossingen

8 Milieubescherming en afvalverwerking

Milieubescherming is een ondernemingsprincipe van de Bosch Groep. Productkwaliteit, economische rendabiliteit en milieubescherming zijn gelijkwaardige doelen voor ons. Milieuwet- en regelgeving worden strikt nageleefd. Ter bescherming van het milieu passen wij, met inachtneming van bedrijfseconomische aspecten, de best mogelijke technieken en materialen toe.

Verpakking

Bij het verpakken zijn we betrokken bij de landspecifieke recyclingsystemen, die een optimale recycling waarborgen. Alle gebruikte verpakkingsmaterialen zijn milieuvriendelijk en recyclebaar.

Recyclen

Oude producten bevatten materialen die gerecycled kunnen worden. De componenten kunnen gemakkelijk worden gescheiden en kunststoffen zijn gemarkeerd. Daardoor kunnen ze worden gesorteerd en voor recycling of afvalverwerking worden afgegeven.

Afgedankte elektrische en elektronische apparaten



Dit symbool betekent dat het product niet samen met ander afval verwijderd mag worden, maar voor de behandeling, verzameling, recycling en verwijdering naar de afvalverzamelpunten gebracht moet worden.

Het symbool geldt voor landen met voorschriften op het gebied van verschromten van elektronica, bijv. "Europese richtlijn 2012/19/

EG betreffende oude elektrische en elektronische apparaten". In deze regelgeving is het kader vastgelegd voor de inlevering en recycling van oude elektronische apparaten in de afzonderlijke landen.

Aangezien elektronische apparatuur gevaarlijke stoffen kan bevatten, moet deze op verantwoorde wijze worden gerecycled om mogelijke milieuschade en risico's voor de menselijke gezondheid tot een minimum te beperken. Bovendien draagt het recyclen van elektronisch schroot bij aan het behoud van natuurlijke hulpbronnen.

Voor meer informatie over de milieuvriendelijke verwijdering van afgedankte elektrische en elektronische apparatuur kunt u contact opnemen met de plaatselijke autoriteiten, uw afvalverwerkingsbedrijf of de verkoper bij wie u het product hebt gekocht.

Meer informatie vindt u hier:

www.bosch-homecomfortgroup.com/en/company/legal-topics/weee/

Batterijen

Batterijen mogen niet met het huishoudelijk afval worden afgevoerd. Lege batterijen moeten via de voorgeschreven inzamelingsystemen worden afgevoerd.

9 Informatie inzake gegevensbescherming



Wij, **Bosch Thermotechniek B.V., Zweedsestraat 1, 7418 BG Deventer, Nederland** verwerken product- en installatie-informatie, technische - en aansluitgegevens, communicatiegegevens, productregistraties en historische klantgegevens om productfunctionaliteit te realiseren (art. 6 (1) subpar. 1 (b) AVG) om aan

onze plicht tot producttoezicht te voldoen en om redenen van productveiligheid en beveiliging (art. 6 (1) subpar. 1 (f) AVG), vanwege onze rechten met betrekking tot garantie- en productregistratievragen (art. 6 (1) subpar. 1 (f) AVG), voor het analyseren van de distributie van onze producten en om te voorzien in geïndividualiseerde informatie en aanbiedingen gerelateerd aan het product (art. 6 (1) subpar. 1 (f) AVG). Om diensten te verlenen zoals verkoop- en marketing, contractmanagement, betalingsverwerking, ontwikkeling, data hosting en telefonische diensten kunnen wij gegevens ter beschikking stellen en overdragen aan externe dienstverleners en/of bedrijven gelieerd aan Bosch. In bepaalde gevallen, maar alleen indien een passende gegevensbeveiliging is gewaarborgd, kunnen persoonsgegevens worden overgedragen aan ontvangers buiten de Europese Economische Ruimte (EER). Meer informatie is op aanvraag beschikbaar. U kunt contact opnemen met onze Data Protection Officer onder: Data Protection Officer, Information Security and Privacy (C/ISP), Robert Bosch GmbH, Postfach 30 02 20, 70442 Stuttgart, DUITSLAND.

U heeft te allen tijde het recht om bezwaar te maken tegen de verwerking van uw persoonsgegevens conform art. 6 (1) subpar. 1 (f) AVG om redenen met betrekking tot uw specifieke situatie of voor direct marketingdoeleinden. Neem voor het uitoefenen van uw recht contact met ons op via privacy.ttnl@bosch.com. Voor meer informatie, scan de QR-code.

10 Service-adresen

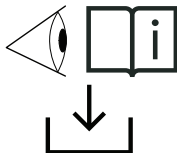

NL: Voor alle gedetailleerde productinformatie (technische specificaties, gedetailleerde gebruiks-/bedieningsinstructie, installatie-instructies enz.) en de garantiekaart kunt u de QR-code links scannen met uw mobiele apparaat of gaat u naar: www.docs.bosch-thermotechnology.com/download/pdf/file/6721850726.

0010049042-001

Spis treści

1	Objaśnienie symboli i wskazówki dotyczące bezpieczeństwa	80
1.1	Objaśnienie symboli	80
1.2	Instrukcje dotyczące bezpieczeństwa	80
2	Informacje o produkcie	81
2.1	Deklaracja zgodności	81
2.2	Zakres elementów	81
2.3	Przegląd produktu	81
2.4	Elementy sterujące—opis ogólny	81
2.5	Interfejs użytkownika—opis ogólny	82
3	Instalacja	82
3.1	Montaż filtra	82
4	Obsługa	82
4.1	Jak działa pierścień świetlny jakości powietrza	82
4.2	Włączanie/wyłączanie	82
4.3	Zmiana ustawień trybu pracy	82
5	Czyszczenie i konserwacja	82
5.1	Czyszczenie obudowy oczyszczacza powietrza	82
5.2	Czyszczenie czujnika cząstek stałych	82
5.3	Czyszczenie filtra	83
5.4	Wymiana filtra	83
5.5	Resetowanie filtra	83
6	Przenoszenie i przechowywanie	83
7	Usuwanie usterek	84
8	Ochrona środowiska i utylizacja	84
9	Informacja o ochronie danych osobowych	85
10	Adresy serwisów	85

1 **Objaśnienie symboli i wskazówki dotyczące bezpieczeństwa****1.1** **Objaśnienie symboli****Wskazówki ostrzegawcze**

We wskazówkach ostrzegawczych zastosowano hasła ostrzegawcze oznaczające rodzaj i ciężar gatunkowy następstw zaniechania działań zmierzających do uniknięcia niebezpieczeństwa.

Zdefiniowane zostały następujące wyrazy ostrzegawcze używane w niniejszym dokumencie:

**NIEBEZPIECZEŃSTWO**

NIEBEZPIECZEŃSTWO oznacza poważne ryzyko wystąpienia obrażeń ciała zagrażających życiu.

**OSTRZEŻENIE**

OSTRZEŻENIE oznacza możliwość wystąpienia ciężkich obrażeń ciała, a nawet zagrożenie życia.

**OSTROŻNOŚĆ**

OSTROŻNOŚĆ oznacza ryzyko wystąpienia obrażeń ciała w stopniu lekkim lub średnim.

WSKAZÓWKA

WSKAZÓWKA oznacza ryzyko wystąpienia szkód materialnych.

Ważne informacje

Ważne informacje, które nie zawierają ostrzeżeń przed zagrożeniami dotyczącymi osób lub mienia, oznaczono symbolem informacji przedstawionym obok.

Inne symbole

Symbol	Znaczenie
▶	Czynność
→	Odsyłacz do innych fragmentów dokumentu
•	Pozycja/wpis na liście
–	Pozycja/wpis na liście (2. poziom)

Tab. 40

1.2 **Instrukcje dotyczące bezpieczeństwa**

Należy dokładnie zapoznać się z niniejszą instrukcją obsługi przed użyciem urządzenia i zachować ją do wykorzystania w przyszłości.

Niebezpieczeństwo

- Nie należy czyścić urządzenia za pomocą łatwopalnych płynów ani detergentów. Nie rozlewać żadnych płynów na urządzenie, aby uniknąć porażenia prądem, zagrożenia pożarem i/lub uszkodzenia wewnętrznej struktury filtra.
- W pobliżu urządzenia nie należy rozpylać żadnych materiałów łatwopalnych, takich jak środki owadobójcze, alkohol lub substancje zapachowe.

Ostrzeżenie

- Przed podłączeniem urządzenia sprawdzić, czy napięcie podane na tabliczce urządzenia odpowiada lokalnemu napięciu zasilania.

- Należy upewnić się, że przewód zasilający nie przebiega przez miejsca o dużym natężeniu ruchu, aby zapobiec jego strzępieniu się, przegrzaniu i potknięciom.
- Jeśli przewód zasilający lub jakikolwiek inny element roboczy urządzenia jest uszkodzony, należy natychmiast zlecić jego wymianę autoryzowanemu serwisantowi firmy Bosch.
- Nie używać urządzenia, jeśli wtyczka, przewód zasilający lub samo urządzenie są uszkodzone.
- Obsługa, czyszczenie i konserwacja urządzenia powinny być wykonywane przez osoby dorosłe.
- Nie należy blokować wlotu ani wylotu powietrza, np. przez umieszczanie przedmiotów na wylocie powietrza lub przed wlotem powietrza.
- Upewnić się, że przez wylot powietrza do urządzenia nie dostaną się ciała obce.
- Nie należy nagrzewać filtra ani urządzenia, aby uniknąć uszkodzenia urządzenia lub zagrożenia pożarem.

Przeostoga

- To urządzenie nie zastępuje właściwej wentylacji, regularnego odkurzenia, używania okapu lub wentylatora podczas gotowania.
- Urządzenie należy zawsze umieszczać i używać na suchej, stabilnej, wypoziomowanej i płaskiej powierzchni.
- Pozostawić co najmniej 20 cm wolnej przestrzeni wokół urządzenia i co najmniej 30 cm wolnej przestrzeni nad nim.
- Nie siadać ani nie stawać na urządzeniu. Nie umieszczać żadnych przedmiotów na urządzeniu.
- Utylizując filtr, należy zamknąć go w jednorazowej torebce i postępować zgodnie z zaleceniami miejscowego inspektora sanitarnego dotyczącymi postępowania z potencjalnie zakaźnymi powierzchniami.
- Należy używać wyłącznie oryginalnych filtrów Bosch przeznaczonych specjalnie do tego urządzenia. Nie należy używać żadnych innych filtrów.
- Nie należy używać filtra jako paliwa ani do podobnych celów. Spalenie filtra może spowodować nieodwracalne zagrożenie dla ludzi i/lub zagrożenie życia innych osób.
- Unikać uderzania urządzenia (w szczególności wlotu i wylotu powietrza) twardymi przedmiotami.
- Nie wkładać palców ani przedmiotów do wylotu lub wlotu powietrza, aby uniknąć obrażeń ciała lub nieprawidłowego działania urządzenia.
- Jeśli urządzenie jest zablokowane, należy natychmiast zlecić jego sprawdzenie autoryzowanemu serwisantowi firmy Bosch.
- Nie używać urządzenia podczas palenia papierosów w pomieszczeniach, stosowania środków owadobójczych, dezynfekujących lub w miejscach, w których znajdują się oleiste pozostałości, palące się kadzidła lub opary chemiczne.
- Nie używać urządzenia w pobliżu urządzeń gazowych, urządzeń grzewczych ani kominków.
- Należy pamiętać o odłączeniu urządzenia od zasilania, gdy chcemy je przenieść, wyczyścić, wymienić filtr lub przeprowadzić inne czynności konserwacyjne.
- Należy dopilnować, aby dzieci nie bawiły się urządzeniem.
- Urządzenie nie jest przeznaczone do użytku przez osoby o obniżonej sprawności fizycznej, sensorycznej bądź umysłowej (także dzieci), a także przez osoby bez odpowiedniego doświadczenia i wiedzy, chyba że będą je użytkować pod nadzorem lub po uzyskaniu instrukcji od osoby odpowiedzialnej za ich bezpieczeństwo.
- To urządzenie może być używane przez dzieci w wieku powyżej 8. roku życia oraz osoby o ograniczonych zdolnościach fizycznych, sensorycznych lub umysłowych bądź osoby nieposiadające doświadczenia i wiedzy, o ile odbywa się to pod nadzorem lub zostały poinstruowane w zakresie bezpiecznej obsługi urządzenia i rozumieją związane z tym zagrożenia.

- Urządzenie nie może być używane przez dzieci do zabawy. Czyszczenie oraz konserwacja urządzenia nie mogą być przeprowadzane przez dzieci pozostające bez nadzoru.
- Urządzenie jest przeznaczone do użytku w pomieszczeniach mieszkalnych, w normalnych warunkach pracy.
- Nie używać urządzenia w wilgotnym otoczeniu, w otoczeniu o wysokiej wilgotności lub wysokiej temperaturze.
- Urządzenie nie usuwa tlenku węgla (CO) ani radonu (Rn). Nie wolno go używać do czyszczenia niebezpiecznych chemikaliów ani do usuwania skutków wypadków związanych ze spalaniem.
- Zalecana temperatura użytkowania urządzenia wynosi od 5°C do 45°C, a wilgotność względna $\leq 85\%$. Urządzenie może przestać działać lub ulec uszkodzeniu, jeśli nie będzie się przestrzegać zalecanych wartości temperatury i wilgotności.
- Zalecany zakres temperatur przechowywania urządzenia wynosi od -20°C do 55°C. Urządzenie ulegnie uszkodzeniu, jeśli będzie przechowywane w miejscach przekraczających ten zakres temperatur.
- Poziom ciśnienia akustycznego emisji hałasu urządzenia nie przekracza 70 dB(A).

2 Informacje o produkcie

2.1 Deklaracja zgodności

Konstrukcja i charakterystyka robocza tego wyrobu spełniają wymagania europejskie i krajowe.

 Oznakowanie CE wskazuje na zgodność produktu z wszelkimi obowiązującymi przepisami prawnymi UE, przewidującymi umieszczenie oznakowania CE na produkcie.

Pełny tekst deklaracji zgodności UE dostępny jest w internecie: www.bosch-homecomfort.pl.

2.2 Zakres elementów

[→ Rysunek 1 Zakres elementów Air 4000]

- Oczyszczacz powietrza
- Dokumentacja techniczna
- Transformator

2.3 Przegląd produktu

[→ Rysunek 2 Przegląd produktu Air 4000]

- Obudowa
- Filtr
- Pokrywa dolna

2.4 Elementy sterujące – opis ogólny

[→ Rysunek 3 Elementy sterujące – opis ogólny]

- Wskazanie na wyświetlaczu
- Manualny tryb pracy
- Zegar sterujący
- Przycisk zasilania
- Zabezpiecz. przed dziećmi
- Pierścień świetlny
- Stan filtra
- Tryb cichy
- Tryb automatyczny

2.5 Interfejs użytkownika – opis ogólny

[→Rysunek 4 Interfejs użytkownika – opis ogólny - Air 4000]

- [1] Stan filtra
- [2] Zegar sterujący
- [3] Wi-Fi
- [4] Wymagane czyszczenie
- [5] Zabezpiecz. przed dziećmi
- [6] Wartość PM 2,5
- [7] Poziom prędkości wentylatora
- [8] Tryb automatyczny
- [9] Tryb cichy
- [10] Manualny tryb pracy

3 Instalacja

3.1 Montaż filtra

- ▶ Ustaw urządzenie poziomo na stabilnej powierzchni.
- ▶ Obróć i wyciągnij pokrywę dolną z urządzenia.
- ▶ Wyciągnij filtr z urządzenia.
- ▶ Zdejmij pokrywę plastikową filtra oczyszczającego powietrze.
- ▶ Włóż filtr z powrotem do urządzenia.
- ▶ Załóż ponownie pokrywę dolną.

[→Rysunek 5 Otwieranie pokrywy dolnej]

[→Rysunek 6 Pociągnięcie pokrywy dolnej i zdjęcie plastikowej osłony]

[→Rysunek 7 Ponownie zakładanie pokrywy dolnej]

4 Obsługa

4.1 Jak działa pierścień świetlny jakości powietrza

Pierścień świetlny wskazuje jakość powietrza. Po włączeniu oczyszczacza powietrza pierścień świeci kolejno we wszystkich kolorach. Po około 30 sekundach czujnik cząstek stałych wybiera kolor odpowiadający jakości powietrza w otoczeniu pod względem zawartości cząstek stałych, zgodnie z tabelą 2.

PM2,5



Oznaczenie PM2,5 odnosi się do bardzo drobnych zanieczyszczeń powietrza cząsteczkami o średnicy mniejszej niż 2,5 mikrometra. Większość zanieczyszczeń powietrza w pomieszczeniach zalicza się do PM2,5, np. dym tytoniowy, spaliny z gotowania i palenia świec, niektóre bakterie unoszące się w powietrzu i najmniejsze zarodniki pleśni, alergeny zwierząt domowych i roztoczy również zaliczają się do kategorii PM2,5.

Czujnik jakości powietrza monitoruje powietrze w sposób ciągły, wykrywając najdrobniejsze cząsteczki. Te dane są stale wskazywane zarówno na wyświetlaczu cyfrowym, jak i na pierścieniu świetlnym. Użytkownik widzi stężenie cząstek PM2,5 w czasie rzeczywistym.

Kolor światła odpowiadający jakości powietrza	Poziom jakości powietrza	Poziom PM2,5
Niebieski	Dobry	0–12
Purpurowy	OK	13–35
Pomarańczowy	Słaby	36–55
Czerwony	Zły	>56

Tab. 41 Kolory światła odpowiadające jakości powietrza i poziomy PM2,5

4.2 Włączanie/wyłączanie

- ▶ Podłącz wtyczkę oczyszczacza powietrza do gniazdka elektrycznego.
- ▶ Dotknij przycisku , aby włączyć oczyszczacz powietrza.
- ▶ Naciśnij ponownie przycisk , aby wyłączyć oczyszczacz powietrza.

Uwaga

- Aby uzyskać optymalną skuteczność oczyszczania, należy zamknąć drzwi i okna.
- Nie zbliżaj wlotu i wylotu powietrza urządzenia do zasłon.
- Oczyszczacz powietrza będzie domyślnie pracować w trybie Auto.

4.3 Zmiana ustawień trybu pracy

Tryb Auto

- W trybie Auto jakość powietrza jest rejestrowana w czasie rzeczywistym, a urządzenie automatycznie dostosowuje prędkość wentylatora do jakości powietrza w otoczeniu.

Manualny tryb pracy

- W trybie manualnym można ustawić prędkość wentylatora (od prędkości 1 do prędkości 3). Naciśnij przycisk , aby zmienić prędkość wentylatora na żadaną.

Tryb cichy

- W trybie cichym oczyszczacz powietrza pracuje cicho z niską prędkością, a wszystkie światła są przyciemnione.

Tryb timera

- W trybie timera można ustawić czas wyłączenia urządzenia (od 1 do 12 godzin).

5 Czyszczenie i konserwacja

5.1 Czyszczenie obudowy oczyszczacza powietrza

Regularnie czyść wewnętrzną i zewnętrzną część obudowy oczyszczacza powietrza, aby zapobiec gromadzeniu się kurzu.

- ▶ Wytrzyj powierzchnię wilgotną szmatką.
- ▶ Do czyszczenia wnętrza i zewnętrznej części oczyszczacza powietrza oraz wylotu powietrza należy używać miękkiej, suchej ściereczki.

5.2 Czyszczenie czujnika cząstek stałych

Uwaga:

- Jeśli oczyszczacza powietrza używa się w środowisku o dużym zapyleniu, może on wymagać częstszego czyszczenia.
- Jeśli poziom wilgotności w pomieszczeniu jest bardzo wysoki, na czujniku cząstek stałych może skraplać się para wodna, a kontrolka jakości powietrza może wskazywać gorszą jakość, mimo że jakość powietrza jest dobra. W takim wypadku należy oczyścić czujnik cząstek stałych.

W celu zapewnienia optymalnego działania urządzenia należy co miesiąc czyścić czujnik cząstek stałych.

- ▶ Wyłącz oczyszczacz powietrza i odłącz jego przewód zasilający z gniazdka.
- ▶ Ściągnij pokrywę tylną z czujnika i zdejmij ją z urządzenia.
- ▶ Wyczyść czujnik cząstek stałych wilgotnym wacikiem.
- ▶ Osusz wszystkie części suchym wacikiem.
- ▶ Załóż z powrotem pokrywę czujnika.

[→Rysunek 8 Pokrywa czujnika jakości powietrza]



[→Rysunek 9 Czyszczenie czujnika jakości powietrza monitoruje]

5.3 Czyszczenie filtra



OSTROŻNOŚĆ

Podczas czyszczenia powierzchni filtra i/lub wymiany filtra należy nosić maskę i rękawice ochronne.

- ▶ Wyłącz oczyszczacz powietrza i odłącz jego przewód zasilający z gniazdka.
- ▶ Ustaw urządzenie poziomo na stabilnej powierzchni.
- ▶ Obróć i wyciągnij pokrywę dolną, a następnie zdejmij ją z urządzenia.
- ▶ Wyciągnij filtr z urządzenia.
- ▶ Oczyszcz powierzchnię filtra odkurzaczem.
- ▶ Włóż filtr z powrotem do urządzenia.
- ▶ Przesuń i obróć pokrywę dolną.
- ▶ Ustaw urządzenie z powrotem w pozycji pionowej.
- ▶ Podłącz wtyczkę oczyszczacza powietrza do gniazdka elektrycznego.
- ▶ Dotknij przycisku zasilania , aby włączyć urządzenie.
- ▶ Dotknij przycisk sprawdzania/resetowania stanu filtra .
- ▶ Umyj ręce po oczyszczeniu filtra.

[→Rysunek 10

Wymiana i czyszczenie filtra]

5.4 Wymiana filtra



OSTROŻNOŚĆ

Podczas czyszczenia powierzchni filtra i/lub wymiany filtra należy nosić maskę i rękawice ochronne.

Oczyszczacz powietrza jest wyposażony we wskaźnik wymiany filtra . Dzięki niemu można upewnić się, że filtr oczyszczający powietrze jest w optymalnym stanie podczas pracy oczyszczacza.

Wymień filtr możliwie najszybciej.



WSKAZÓWKA

Filtra nie można myć ani ponownie używać.



OSTROŻNOŚĆ

Przed wymianą filtra należy zawsze wyłączyć oczyszczacz powietrza i odłączyć jego przewód od gniazdka elektrycznego.

- ▶ Wyłącz oczyszczacz powietrza i odłącz jego przewód zasilający z gniazdka.
- ▶ Ustaw urządzenie poziomo na stabilnej powierzchni.
- ▶ Obróć i wyciągnij pokrywę dolną, a następnie zdejmij ją z urządzenia.
- ▶ Wyciągnij filtr z urządzenia.
- ▶ Zdejmij pokrywę plastikową nowego filtra [→ Rysunek 6].
- ▶ Włóż nowy filtr do urządzenia.
- ▶ Przesuń i obróć pokrywę dolną.
- ▶ Ustaw urządzenie z powrotem w pozycji pionowej.
- ▶ Podłącz wtyczkę oczyszczacza powietrza do gniazdka elektrycznego.
- ▶ Dotknij przycisku zasilania , aby włączyć urządzenie.
- ▶ Dotknij i przytrzymaj przycisk sprawdzania/resetowania stanu filtra , aby zresetować licznik czasu eksploatacji filtra.
- ▶ Umyj ręce po wymianie filtra.

Uwaga:



Nie należy wąchać filtra, ponieważ zawiera on zanieczyszczenia z powietrza.

5.5 Resetowanie filtra

Gdy licznik czasu eksploatacji filtra osiągnie wartość 0%, filtr należy wymienić. Po naciśnięciu przycisku filtra  licznik wskazuje z powrotem 100%.

[→Rysunek 11 Żywotność filtra osiąga 0%]

Filtr można wymienić przed wyświetleniem żywotności filtra równej 0%. Po wymianie filtra należy ręcznie zresetować licznik czasu eksploatacji filtra:

- ▶ Dotknij przycisku zasilania , aby wyłączyć urządzenie. Następnie odłącz jego przewód od zasilania.
- ▶ Podłącz wtyczkę do gniazdka zasilania.
- ▶ Długie naciśnięcie przycisku filtra  powoduje wyzerowanie licznika czasu eksploatacji filtra. Na interfejsie zostanie wyświetlony komunikat o stanie filtra 100%.

[→Rysunek 12 Żywotność filtra osiąga 100%]

Stan filtra jest stale wyświetlany w lewej, górnej części wskaźnika cyfrowego.

6 Przenoszenie i przechowywanie

Przenoszenie

- Urządzenie należy przenosić dwoma rękami.

Przechowywanie

- ▶ Wyłącz oczyszczacz powietrza i odłącz jego przewód zasilający z gniazdka.
- ▶ Wyczyść oczyszczacz powietrza, czujnik cząstek stałych i powierzchnię filtra (→ rozdział 5 "Czyszczenie i konserwacja", str. 82).
- ▶ Przed przechowywaniem urządzenia należy pozostawić wszystkie części do wyschnięcia na powietrzu.
- ▶ Zawień filtr w szczelną, plastikową osłonę.
- ▶ Oczyszczacz powietrza i filtr należy przechowywać w chłodnym, suchym miejscu.
- ▶ Umyj ręce po przeniesieniu filtra.

7 Usuwanie usterek

W tym rozdziale podsumowano najczęstsze problemy, jakie mogą wystąpić z urządzeniem. Jeśli rozwiązania nie ma w poniższej tabeli, należy skontaktować się z autoryzowanym serwisantem.

Problem	Możliwe rozwiązanie
Strumień powietrza wydobywający się z wylotu powietrza jest znacznie słabszy niż poprzednio.	Powierzchnia filtra jest zanieczyszczona. Oczyść powierzchnię filtra (→ rozdział 5 "Czyszczenie i konserwacja").
Jakość powietrza nie poprawia się, mimo że urządzenie działa już od dłuższego czasu.	<ul style="list-style-type: none"> • Sprawdź, czy z filtra zdjęto plastikową osłonę. • Filtr nie został umieszczony w urządzeniu. Upewnij się, że filtr jest prawidłowo zainstalowany. • Czujnik cząstek stałych jest wilgotny. Poziom wilgotności w pomieszczeniu jest wysoki i powoduje skraplanie się pary wodnej. Upewnij się, że czujnik cząstek stałych jest czysty i suchy (→ rozdział 5 "Czyszczenie i konserwacja"). • Pomieszczenie jest duże lub jakość powietrza na zewnątrz jest słaba. Aby uzyskać optymalną skuteczność oczyszczania, należy zamknąć drzwi i okna podczas pracy oczyszczacza powietrza. • Występują zanieczyszczenia wewnątrz pomieszczenia. Przykład: palenie papierosów, gotowanie, kadzidełka, perfumy lub alkohol. • Żywotność filtra dobiegła końca. Wymień filtr na nowy.
Kolor kontrolki jakości powietrza pozostaje zawsze taki sam.	Czujnik cząstek stałych jest zanieczyszczony. Oczyść czujnik cząstek stałych (→ rozdział 5 "Czyszczenie i konserwacja"). Jeśli jakość powietrza jest dobra, kontrolka powinna świecić na niebiesko przez cały czas.

Problem	Możliwe rozwiązanie
Urządzenie uwalnia dziwny zapach.	Przy kilku pierwszych użyciach urządzenia może ono wydzielać zapach plastiku. Jest to normalne zjawisko. Jeśli jednak urządzenie wydziela zapach spalinyzny nawet po wyjęciu filtra, należy skontaktować się z działem pomocy technicznej. Filtr może wydzielać zapach po pewnym czasie użytkowania z powodu wchłaniania gazów wewnętrznych. Zaleca się reaktywację filtra węglowego przez wystawienie go na bezpośrednie działanie promieni słonecznych. Jeśli zapach utrzymuje się, wymień filtr.
Urządzenie jest bardzo głośne.	<ul style="list-style-type: none"> • Urządzenie pracuje z dużą prędkością ustawioną w trybie manualnym. • Jeśli urządzenie jest zbyt głośne w trybie Auto, może pracować z wysoką prędkością, ponieważ wykryto złą jakość powietrza. Zmniejsz prędkość wentylatora. • W przypadku pojawienia się nietypowego dźwięku należy skontaktować się z działem pomocy technicznej. • Jeśli jakkolwiek przedmiot wpadnie do wylotu powietrza, może to również powodować nietypowy głośny dźwięk. Natychmiast wyłącz urządzenie, odwróć je do góry nogami, aby usunąć z niego ciała obce.

Tab. 42 Problemy i rozwiązania

8 Ochrona środowiska i utylizacja

Ochrona środowiska to jedna z podstawowych zasad działalności grupy Bosch.

Jakość produktów, ekonomiczność i ochrona środowiska stanowią dla nas cele równorzędne. Ściśle przestrzegane są ustawy i przepisy dotyczące ochrony środowiska.

Aby chronić środowisko, wykorzystujemy najlepsze technologie i materiały, uwzględniając przy tym ich ekonomiczność.

Opakowania

Nasza firma uczestniczy w systemach przetwarzania opakowań, działających w poszczególnych krajach, które gwarantują optymalny recykling.

Wszystkie materiały stosowane w opakowaniach są przyjazne dla środowiska i mogą być ponownie przetworzone.

Zużyty sprzęt

Stare urządzenia zawierają materiały, które mogą być ponownie wykorzystane.

Moduły można łatwo odłączyć. Tworzywa sztuczne są oznakowane. W ten sposób różne podzespoły można sortować i ponownie wykorzystać lub zutylizować.

Zużyty sprzęt elektryczny i elektroniczny



Ten symbol oznacza, że produkt nie może być usunięty wraz z innymi odpadami, lecz należy go oddać do punktu zbiórki odpadów w celu przetworzenia, przejęcia, recyklingu lub utylizacji.

Ten symbol dotyczy krajów z regulacjami prawnymi dotyczącymi odpadów elektronicznych, np. "dyrektywą europejską 2012/19/WE o zużyтым sprzęcie elektrycznym i elektronicznym". Takie przepisy wyznaczają warunki ramowe, obowiązujące w zakresie oddawania i recyklingu użytego sprzętu elektronicznego w poszczególnych krajach.

Ponieważ sprzęt elektroniczny może zawierać substancje niebezpieczne, należy poddawać go recyklingowi w sposób odpowiedzialny, aby dzięki temu zminimalizować ryzyko potencjalnego zagrożenia dla środowiska i zdrowia ludzi. Ponadto recykling odpadów elektronicznych przyczynia się do ochrony zasobów naturalnych.

Więcej informacji na temat przyjaznej dla środowiska utylizacji użytego sprzętu elektrycznego i elektronicznego można uzyskać w odpowiednich urzędach lokalnych, w zakładzie utylizacji odpadów lub u sprzedawcy, u którego nabyto produkt.

Więcej informacji można znaleźć tutaj:

www.bosch-homecomfortgroup.com/en/company/legal-topics/weee/

Baterie

Baterie nie mogą być utylizowane wraz z odpadami domowymi. Zużyte baterie muszą być utylizowane zgodnie z lokalnym systemem zbiórki.

9 Informacja o ochronie danych osobowych



My, **Robert Bosch Sp. z o.o., ul. Jutrzenki 105, 02-231 Warszawa, Polska**, przetwarzamy informacje o wyrobach i wskazówki montażowe, dane techniczne i dotyczące połączeń, komunikacji, rejestracji wyrobów i historii klientów, aby zapewnić funkcjonalność wyrobu (art. 6 § 1, ust. 1 b RODO), wywiązać się z

naszego obowiązku nadzoru nad wyrobem oraz zagwarantować bezpieczeństwo wyrobu (art. 6 § 1, ust. 1 f RODO), chronić nasze prawa w związku z kwestiami dotyczącymi gwarancji i rejestracji wyrobu (art. 6 § 1, ust. 1 f RODO) oraz dostarczać zindywidualizowane informacje oraz przedstawiać odpowiednie oferty dotyczące wyrobów (art. 6 § 1, ust. 1 f RODO). Możemy korzystać z usług zewnętrznych usługodawców i/lub spółek stowarzyszonych Bosch i przysyłać im dane w celu realizacji usług dotyczących sprzedaży i marketingu, zarządzania umowami, obsługi płatności, programowania, hostingu danych i obsługi infolinii. W niektórych przypadkach, ale tylko, jeśli zagwarantowany jest odpowiedni poziom ochrony danych, dane osobowe mogą zostać przesłane odbiorcom spoza Europejskiego Obszaru Gospodarczego. Szczegółowe informacje przesyłamy na życzenie. Z naszym inspektorem ochrony danych można skontaktować się, pisząc na adres: Data Protection Officer, Information Security and Privacy (C/ISP), Robert Bosch GmbH, Postfach 30 02 20, 70442 Stuttgart, NIEMCY.

Mają Państwo prawo wyrazić w dowolnej chwili sprzeciw względem przetwarzania swoich danych osobowych na mocy art. 6 § 1, ust. 1 f RODO w związku z Państwa szczególną sytuacją oraz względem przetwarzania danych bezpośrednio w celach marketingowych. Aby skorzystać z przysługującego prawa, prosimy napisać do nas na adres **DPO@bosch.com**. Dalsze informacje można uzyskać po zeskanowaniu kodu QR

10 Adresy serwisów

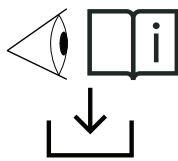

PL: Szczegółowe informacje o produkcie (specyfikacje techniczne, szczegółowa instrukcja obsługi / podręcznik użytkownika, instrukcje montażu itp.) oraz kartę gwarancyjną można znaleźć, skanując urządzeniem mobilnym kod QR z lewej strony lub odwiedzając stronę:

www.docs.bosch-thermotechnology.com/download/pdf/file/6721850726.

0010049042-001

Índice

1	Esclarecimento dos símbolos e indicações de segurança	86
1.1	Explicação dos símbolos	86
1.2	Indicações de segurança	86
2	Informações sobre o produto	87
2.1	Declaração de conformidade	87
2.2	Equipamento fornecido	87
2.3	Vista geral do produto	87
2.4	Visão geral do painel de comandos	87
2.5	Vista geral do Display	87
3	Instalação	88
3.1	Instalar o filtro	88
4	Operação	88
4.1	Compreender o indicador luminoso da qualidade do ar	88
4.2	LIGAR/DESLIGAR	88
4.3	Alterar a definição do modo	88
5	Limpeza e manutenção	88
5.1	Limpeza da caixa do purificador de ar	88
5.2	Limpeza do sensor de partículas	88
5.3	Limpar o filtro	88
5.4	Substituir o filtro	89
5.5	Reiniciar o filtro	89
6	Mudança de local e armazenamento	89
7	Eliminar avarias	89
8	Proteção ambiental e eliminação	90
9	Aviso de Proteção de Dados	90
10	Endereços do serviço	91

1 Esclarecimento dos símbolos e indicações de segurança

1.1 Explicação dos símbolos

Indicações de aviso

Nas indicações de aviso as palavras de aviso indicam o tipo e a gravidade das consequências caso as medidas de prevenção do perigo não sejam respeitadas.

As seguintes palavras de aviso estão definidas e podem ser utilizadas no presente documento:



PERIGO significa que vão ocorrer danos pessoais graves a fatais.



AVISO significa que podem ocorrer lesões corporais graves a fatais.



CUIDADO significa que podem ocorrer lesões corporais ligeiras a médias.

INDICAÇÃO

INDICAÇÃO significa que podem ocorrer danos materiais.

Informações importantes



As informações importantes sem perigo para pessoas ou bens são assinaladas com o símbolo de informação indicado.

Outros símbolos

Símbolo	Significado
▶	Passo operacional
→	Referência a outro ponto no documento
•	Enumeração/Item de uma lista
–	Enumeração/Item de uma lista (2º nível)

Tab. 43

1.2 Indicações de segurança

Leia atentamente este manual de utilizador antes de utilizar o aparelho e guarde-o para referência futura.

Perigo

- Não limpe o aparelho com qualquer líquido inflamável ou detergente de limpeza abrasivo ou corrosivo. Não derrame qualquer líquido sobre o aparelho, para evitar choques elétricos, perigo de incêndio e/ou danos na estrutura interna do filtro.
- Não pulverize qualquer material inflamável, como inseticidas, álcool ou fragrância, perto do aparelho.

Aviso

- Verifique se a tensão elétrica indicada no aparelho corresponde ao valor local de tensão de alimentação de potência antes de ligar o aparelho.
- Certifique-se de que o cabo de alimentação não passa por áreas de circulação ou em contacto com outras superfícies para evitar desgaste, sobreaquecimento e devido ao perigo de tropeçar.

- Se o cabo de alimentação, ou qualquer outro componente de trabalho do aparelho for danificado, solicite imediatamente a sua substituição por um Bosch técnico autorizado.
- Não utilize o aparelho se a ficha elétrica, o cabo de alimentação elétrica ou o próprio aparelho estiverem danificados.
- O funcionamento, limpeza e manutenção do aparelho devem ser efetuados por adultos.
- Não bloqueie a entrada e a saída de ar, por exemplo, ao colocar artigos em frente à saída ou entrada de ar.
- Certifique-se de que objetos estranhos não caiem acidentalmente no aparelho através da saída de ar.
- Não aqueça o filtro ou o aparelho, para evitar danos no aparelho ou perigo de incêndio.

Cuidado

- Este aparelho não substitui a ventilação adequada, a limpeza regular com aspirador, ou a utilização de um exaustor ou ventilador enquanto cozinha.
- Coloque e utilize sempre o aparelho numa superfície seca, estável, nivelada e horizontal.
- Deixe pelo menos 20 cm de espaço livre à volta do aparelho e deixe pelo menos 30 cm de espaço livre acima do aparelho.
- Não se sente nem se coloque de pé em cima do aparelho. Não pouse nada em cima do aparelho.
- Ao descartar o filtro, sele o filtro num saco descartável e siga o conselho das autoridades sanitárias locais para o manuseamento de superfícies potencialmente infetadas.
- Utilize apenas os filtros Bosch originais especificamente destinados a este aparelho. Não utilize qualquer outro tipo de filtro.
- Não utilize o filtro como combustível ou para fins semelhantes. A combustão do filtro pode causar perigo humano irreversível e/ou pôr em perigo a vida de outras pessoas.
- Evite bater no aparelho (na entrada e saída de ar em particular) com objetos duros.
- Não insira os dedos ou objetos na saída ou na entrada de ar, para evitar lesões físicas ou mau funcionamento do aparelho.
- Se o aparelho estiver bloqueado, peça imediatamente uma verificação do mesmo por um Bosch técnico autorizado.
- Não utilize o aparelho quando fumar dentro de casa, tiver usado inseticidas, desinfetantes ou em locais com resíduos oleosos, incenso queimado ou fumos químicos.
- Não utilize o aparelho perto de aparelhos a gás, dispositivos de aquecimento ou lareiras.
- Certifique-se de que desliga o aparelho da tomada quando quiser movê-lo, limpá-lo, substituir o filtro ou efetuar outra manutenção.
- Supervisione as crianças para garantir que elas não brincam com o aparelho.
- Este aparelho não se destina a ser utilizado por pessoas (incluindo crianças) com capacidades físicas, sensoriais ou mentais reduzidas ou com falta de experiência e conhecimentos, exceto se tiverem supervisão ou receberem instruções relativas à utilização do aparelho pela pessoa responsável pela sua segurança.
- Este aparelho pode ser usado por crianças a partir dos 8 anos de idade e por pessoas com capacidades físicas, sensoriais ou mentais reduzidas ou com falta de experiência e conhecimentos, caso tenham supervisão ou recebam instruções relativas à utilização do aparelho de forma segura e compreendam os perigos envolvidos.
- As crianças não podem brincar com o aparelho. A limpeza e a manutenção por parte do operador não poderão ser efetuadas por crianças sem supervisão.
- O aparelho foi concebido para ser utilizado em aplicações interiores residenciais, em condições normais de funcionamento.
- Não utilize o aparelho em ambientes húmidos ou em ambientes com humidade ou temperaturas elevadas.

- O aparelho não remove o monóxido de carbono (CO) nem o radon (Rn). Não deve ser utilizado para limpar produtos químicos perigosos, nem produtos de combustão.
- A temperatura recomendada para a utilização do aparelho é de 5°C a 45°C, o nível de humidade relativa é $\leq 85\%$. O dispositivo pode deixar de funcionar ou ficar danificado se a temperatura e o nível de humidade recomendados não forem respeitados.
- O intervalo de temperatura recomendado para o armazenamento do dispositivo é de -20°C a 55°C. O dispositivo ficará danificado se for armazenado em áreas fora deste intervalo de temperatura.
- O nível de pressão sonora da emissão de ruído é inferior a 70 dB(A).

2 Informações sobre o produto

2.1 Declaração de conformidade

Este produto corresponde na construção e funcionamento aos requisitos europeus e nacionais.

 Com a identificação CE é esclarecida a conformidade do produto com todas as prescrições legais UE aplicáveis que preveem a colocação desta identificação.

O texto completo da declaração de conformidade UE encontra-se disponível na internet: www.junkers-bosch.pt.

2.2 Equipamento fornecido

[→Figura 1 Equipamento fornecido Air 4000]

- [1] Purificador de ar
- [2] Documentação técnica
- [3] Transformador

2.3 Vista geral do produto

[→Figura 2 Vista geral do produto Air 4000]

- [1] Caixa
- [2] Filtro
- [3] Tampa inferior

2.4 Visão geral do painel de comandos

[→Figura 3 Visão geral do painel de comandos]

- [1] Display
- [2] Modo manual
- [3] Temporizador:
- [4] Botão de ON/OFF
- [5] Bloqueio de segurança para crianças
- [6] Anel luminoso
- [7] Estado do filtro
- [8] Modo silencioso
- [9] Modo automático

2.5 Vista geral do Display

[→Figura 4 Vista geral do Display - Air 4000]

- [1] Estado do filtro
- [2] Temporizador:
- [3] Wi-Fi
- [4] Pedido de Limpeza
- [5] Bloqueio de segurança para crianças
- [6] Valor PM 2.5
- [7] Nível de velocidade do ventilador
- [8] Modo automático
- [9] Modo silencioso
- [10] Modo manual

3 Instalação

3.1 Instalar o filtro

- ▶ Coloque o aparelho horizontalmente numa superfície estável.
- ▶ Rode e puxe a tampa inferior do aparelho.
- ▶ Puxe o filtro do aparelho.
- ▶ Retire a tampa de plástico do filtro de purificação do ar.
- ▶ Introduza o filtro novamente no aparelho.
- ▶ Volte a aplicar a tampa inferior.

[→Figura 5 Abrir a tampa inferior]

[→Figura 6 Puxar a tampa inferior e retirar a tampa de plástico]

[→Figura 7 Recolocação da tampa inferior]

4 Operação

4.1 Compreender o indicador luminoso da qualidade do ar

O indicador luminoso indica a qualidade do ar. Este acende todas as cores em sequência, quando o purificador de ar está ligado. Após aproximadamente 30 segundos, o sensor de partículas seleciona a cor que corresponde à qualidade do ar circundante das partículas transportadas pelo ar, de acordo com a tabela 2.

PM2.5



PM2.5 refere-se a partículas poluentes ultrafinas transportadas pelo ar inferiores a 2,5 micrómetros. A maioria dos poluentes do ar interior estão na categoria de PM2.5, como: fumo de tabaco, cozinhar e queimar velas, algumas bactérias transportadas pelo ar e os mais pequenos esporos de bolor, alergénios de animais domésticos e partículas de alergénios de ácaros.

O sensor de qualidade do ar analisa continuamente o ar para detetar partículas ultrafinas. Esta informação é mostrada continuamente tanto no visor digital como no indicador luminoso, fornecendo feedback em tempo real de PM2.5.

Cor da luz referente à qualidade do ar	Nível de qualidade do ar	Nível de PM2.5
Azul	Bom	0-12
Violeta	Ok	13-35
Cor de laranja	Fraco	36-55
Vermelho	Mau	>56

Tab. 44 Cores do indicador luminoso referente à qualidade do ar e níveis de PM2.5

4.2 LIGAR/DESLIGAR

- ▶ Insira a ficha do purificador de ar na tomada de alimentação.
- ▶ Toque  para ligar o purificador de ar.
- ▶ Prima o  botão novamente para desligar o purificador do ar.

Nota

- Para um ótimo desempenho de purificação, feche as portas e as janelas.
- Mantenha as cortinas afastadas da entrada ou saída de ar.
- O purificador de ar funcionará em modo Automático por defeito.

4.3 Alterar a definição do modo

Modo Automático AUTO

- No modo Automático, a qualidade do ar é registada em tempo real e o aparelho ajusta automaticamente a velocidade do ventilador de acordo com a qualidade do ar ambiente.

Modo Manual

- No modo Manual, é possível definir a velocidade do ventilador (entre a Velocidade 1 e a Velocidade 3). Prima o  botão para mudar para a velocidade desejada.

Modo Silencioso

- No modo Silencioso, o purificador de ar funciona silenciosamente a uma velocidade baixa e todos os indicadores luminosos são apagados.

Modo Temporizador

- No modo Temporizador, é possível definir um temporizador (entre 1 e 12 horas) para o equipamento ser desligado.

5 Limpeza e manutenção

5.1 Limpeza da caixa do purificador de ar

Limpe regularmente o interior e o exterior da caixa do purificador de ar para evitar a acumulação de pó.

- ▶ Limpe a superfície com um pano húmido.
- ▶ Utilize um pano macio e seco para limpar tanto o interior como o exterior do purificador de ar e a saída de ar.

5.2 Limpeza do sensor de partículas

NOTA:

- Se o purificador de ar for utilizado num ambiente com poeira, poderá ser necessário limpá-lo com mais frequência.
- Se o nível de humidade na sala for muito elevado, a condensação pode desenvolver-se no sensor de partículas e a luz da qualidade do ar pode indicar uma qualidade do ar inferior mesmo que esta seja boa. Se isto ocorrer, limpe o sensor de partículas.

Limpe o sensor de partículas todos os meses para o bom funcionamento do aparelho.

- ▶ Desligue o purificador de ar e desligue a ficha da tomada de alimentação.
- ▶ Puxe a tampa traseira do sensor e retire-a do aparelho.
- ▶ Limpe o sensor de partículas com uma cotonete de algodão húmido.
- ▶ Seque todas as partes com uma cotonete de algodão seco.
- ▶ Volte a colocar a tampa do sensor.

[→Figura 8 Cobertura do sensor de qualidade do ar]



[→Figura 9 Limpeza do sensor de qualidade do ar]

5.3 Limpar o filtro



CUIDADO

Use uma máscara e luvas ao limpar a superfície do filtro e/ou substituir o filtro.

- ▶ Desligue o purificador de ar e desligue a respetiva ficha da tomada de alimentação.
- ▶ Coloque o aparelho horizontalmente numa superfície estável.
- ▶ Rode e puxe a tampa inferior e retire-a do aparelho.
- ▶ Puxe o filtro do aparelho.
- ▶ Utilize um aspirador para aspirar a superfície do filtro.
- ▶ Introduza o filtro novamente no aparelho.
- ▶ Empurre e rode a tampa inferior.
- ▶ Coloque novamente o aparelho na posição vertical.
- ▶ Insira a ficha do purificador de ar na tomada de alimentação.
- ▶ Toque no botão  de alimentação para ligar o aparelho.
- ▶ Toque no botão de verificação/reset do estado do filtro .
- ▶ Lave as mãos após limpar o filtro.

[→Figura 10
Remoção e limpeza do filtro]

5.4 Substituir o filtro



CUIDADO

Use uma máscara e luvas ao limpar a superfície do filtro e/ou substituir o filtro.

O purificador de ar está equipado com um indicador de substituição de filtro  para garantir que o filtro de purificação do ar está em ótimas condições quando o purificador de ar está a funcionar.

Substitua o filtro o mais rápido possível.



INDICAÇÃO

O filtro não é lavável nem reutilizável.



CUIDADO

Desligue sempre o purificador de ar e remova-o da tomada elétrica antes de substituir o filtro.

- ▶ Desligue o purificador de ar e desligue a respetiva ficha da tomada de alimentação.
- ▶ Coloque o aparelho horizontalmente numa superfície estável.
- ▶ Rode e puxe a tampa inferior e retire-a do aparelho.
- ▶ Puxe o filtro do aparelho.
- ▶ Retire a tampa de plástico do novo filtro [→ Figura 6].
- ▶ Introduza o novo filtro no aparelho.
- ▶ Empurre e rode a tampa inferior.
- ▶ Coloque novamente o aparelho na posição vertical.
- ▶ Insira a ficha do purificador de ar na tomada de alimentação.
- ▶ Toque no botão  de alimentação para ligar o aparelho.
- ▶ Toque e mantenha o botão de verificação/reset do estado do filtro  para repor o tempo de vida útil do filtro.
- ▶ Lave as mãos após substituir o filtro.

NOTA:



Não cheire o filtro, uma vez que este recolheu poluentes do ar.

5.5 Reiniciar o filtro

Quando o contador da vida útil do filtro atinge 0 %, o filtro deve ser substituído. O contador volta a 100 % após premir o botão do filtro .

[→Figura 11 Quando a vida útil do filtro atinge os 0%.]

O filtro pode ser substituído antes da vida útil do filtro atingir os 0%. O contador da vida útil do filtro precisa de ser reiniciado manualmente após a sua substituição:

- ▶ Tocar no botão de alimentação  para desligar o aparelho e desligue-o da tomada de alimentação.
- ▶ Insira a ficha na tomada de alimentação.
- ▶ Mantenha o botão de filtro premido durante algum tempo  para repor o contador da vida útil do filtro. A interface mostrará a mensagem de estado do filtro a 100 %.

[→Figura 12 Quando a vida útil do filtro atinge os 100%]

O estado do filtro está constantemente a ser apresentado no lado superior esquerdo do mostrador digital.

6 Mudança de local e armazenamento

Mudança de local

- Utilize duas mãos para segurar o aparelho quando o mudar de local.

Armazenamento

- ▶ Desligue o purificador de ar e desligue a respetiva ficha da tomada de alimentação.
- ▶ Limpe o purificador de ar, o sensor de partículas e a superfície do filtro (→ Capítulo 5 "Limpeza e manutenção", Página 88).
- ▶ Deixe todas as peças secar ao ar antes de as armazenar.
- ▶ Envolve o filtro numa embalagem plástica estanque ao ar.
- ▶ Armazene o purificador de ar e o filtro num local fresco e seco.
- ▶ Lave as mãos após mexer no filtro.

7 Eliminar avarias

Este capítulo resume as questões mais comuns que podem ocorrer com o aparelho. Se não encontrar a solução na tabela abaixo, por favor contacte um técnico de serviço autorizado.

Problema	Soluções possíveis
O fluxo de ar que sai pela saída de ar é significativamente mais fraco do que antes.	A superfície do filtro está suja. Limpe a superfície do filtro (→ Capítulo 5 "Limpeza e manutenção").
A qualidade do ar não melhora, mesmo com o aparelho em funcionamento durante muito tempo.	<ul style="list-style-type: none"> • Verifique se a tampa de plástico foi removida do filtro. • O filtro não foi colocado no aparelho. Certifique-se de que o filtro está corretamente instalado. • O sensor de partículas está molhado. O nível de humidade na sala é elevado e causa condensação. Certifique-se de que o sensor de partículas está limpo e seco (→ Capítulo 5 "Limpeza e manutenção"). • O tamanho da sala é grande ou a qualidade do ar exterior é má. Para um ótimo desempenho de purificação, feche as portas e as janelas quando tiver o purificador de ar a trabalhar. • Existem poluentes no interior. Por exemplo, fumo de tabaco, de cozinhados, de incenso, perfume ou álcool. • O filtro atingiu o fim da vida útil. Substitua o filtro por um novo.
A cor da luz relativa à qualidade do ar permanece sempre a mesma.	O sensor de partículas está sujo. Limpe o sensor de partículas (→ Capítulo 5 "Limpeza e manutenção"). Se a qualidade do ar for boa, a luz deve ser sempre azul.

Problema	Soluções possíveis
O aparelho produz um cheiro estranho.	As primeiras vezes que utilizar o aparelho, este pode produzir um cheiro a plástico. Esta é uma situação normal. No entanto, se o aparelho produzir um cheiro a queimado mesmo após a remoção do filtro, contacte os serviços de apoio. O filtro pode produzir cheiro após ser utilizado durante algum tempo, devido à absorção de gases domésticos. Recomenda-se a reativação do filtro de carbono, colocando-o sob luz solar direta. Se o cheiro persistir, substitua o filtro.
O aparelho é muito barulhento.	<ul style="list-style-type: none"> O aparelho está a funcionar a alta velocidade, como definido em modo manual. No modo automático, se o aparelho estiver a fazer muito barulho, este pode estar a funcionar a alta velocidade por ter detetado uma má qualidade do ar. Mude para uma velocidade mais baixa do ventilador. Se houver um som involuntário, contacte os serviços de apoio. Se algo estranho cair na saída de ar, isso também pode causar um som involuntariamente alto. Desligue imediatamente o aparelho, vire o aparelho de pernas para o ar, de forma a retirar objetos estranhos do aparelho.

Tab. 45 Problemas e soluções

8 Proteção ambiental e eliminação

Proteção do meio ambiente é um princípio empresarial do Grupo Bosch. Qualidade dos produtos, rentabilidade e proteção do meio ambiente são objetivos com igual importância. As leis e decretos relativos à proteção do meio ambiente são seguidas à risca.

Para a proteção do meio ambiente são empregados, sob considerações económicas, as mais avançadas técnicas e os melhores materiais.

Embalagem

No que diz respeito à embalagem, participamos nos sistemas de reciclagem vigentes no país, para assegurar uma reciclagem otimizada. Todos os materiais de embalagem utilizados são ecológicos e recicláveis.

Aparelho usado

Aparelhos obsoletos contêm materiais que podem ser reutilizados. Os módulos podem ser facilmente separados e os plásticos são identificados. Desta maneira, poderão ser separados em diferentes grupos e posteriormente enviados a uma reciclagem ou eliminados.

Aparelhos elétricos e eletrónicos em fim de vida



Este símbolo significa que o produto não pode ser eliminado com outros resíduos, mas tem de ser levado para os pontos de recolha de resíduos para tratamento, recolha, reciclagem e eliminação.

O símbolo é válido para países que possuem diretivas relativas a resíduos eletrónicos, por ex., "Diretiva da União Europeia 2012/19/CE sobre aparelhos elétricos e eletrónicos em fim de vida". Estas disposições definem o quadro regulamentador da diretiva válido para o retorno e reciclagem de aparelhos eletrónicos usados em cada país.

Os aparelhos eletrónicos que podem conter substâncias perigosas têm de ser reciclados de forma responsável para minimizar os possíveis danos ao meio ambiente e perigos para a saúde das pessoas. Para esse efeito, a reciclagem de resíduos eletrónicos contribui para a preservação de recursos naturais.

Para obter mais informações sobre a eliminação ecologicamente segura de aparelhos elétricos e eletrónicos usados, contacte as entidades responsáveis do local, a empresa de eliminação de resíduos ou distribuidor no qual comprou o produto.

Pode encontrar mais informações aqui:

www.bosch-homecomfortgroup.com/en/company/legal-topics/weee/

Baterias

As baterias não devem ser descartadas no lixo doméstico. As baterias gastas devem ser descartadas nos sistemas de recolha locais.

9 Aviso de Proteção de Dados



Nós, **Bosch Termotecnologia, S.A., com sede em Av. Infante D. Henrique Lotes 2E-3E, 1800-220 Lisboa, Portugal**, tratamos informações de produto e de instalação, dados técnicos e de ligação, dados de comunicação, dados de registo do produto e de histórico do cliente com vista a fornecer a funcionalidade do produto (art.º 6 §1.1 b do RGPD), para cumprir o nosso dever de vigilância do produto e por motivos de segurança e proteção do produto (art.º 6 §1.1 f do RGPD), para salvaguardar os nossos direitos relacionados com questões no âmbito da garantia e do registo do produto (art.º 6 §1.1 f do RGPD), bem como para analisar a distribuição dos nossos produtos e para fornecer informações e ofertas individualizadas relacionadas com o produto (art.º 6 §1.1 f do RGPD). Para fornecer serviços, tais como vendas e marketing, gestão de contratos, gestão de pagamentos, programação, alojamento de dados e serviços de linhas diretas, podemos solicitar e transferir dados a fornecedores de serviços externos e/ou empresas filiais da Bosch. Em alguns casos, mas apenas se for garantida a proteção adequada dos dados, os dados pessoais poderão ser transferidos para destinatários localizados fora do Espaço Económico Europeu. São fornecidas informações adicionais mediante pedido. Pode contactar o nosso Encarregado da Proteção de Dados em: Data Protection Officer, Information Security and Privacy (C/ISP), Robert Bosch GmbH, Postfach 30 02 20, 70442 Stuttgart, ALEMANHA.

Tem o direito de objeção ao tratamento dos seus dados pessoais em qualquer momento, com base no art.º 6 §1.1 f do RGPD por motivos relacionados com a sua situação específica ou se os seus dados forem usados para fins de marketing direto. Para exercer os seus direitos, contacte-nos através de privacy.tpto@bosch.com. Para obter mais informações, siga o código QR.

Tem o direito de objeção ao tratamento dos seus dados pessoais em qualquer momento, com base no art.º 6 §1.1 f do RGPD por motivos relacionados com a sua situação específica ou se os seus dados forem usados para fins de marketing direto. Para exercer os seus direitos, contacte-nos através de privacy.tpto@bosch.com. Para obter mais informações, siga o código QR.

10 Endereços do serviço

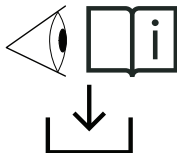

PT: Para obter todas as informações detalhadas relacionadas com o produto (especificações técnicas, manual detalhado do utilizador/de operação, instruções de instalação, etc.) e o cartão de garantia, digitalize o código QR no lado esquerdo com o seu dispositivo móvel ou visite:

www.docs.bosch-thermotechnology.com/download/pdf/file/6721850726.

0010049042-001

Cuprins

1	Explicarea simbolurilor și instrucțiuni de siguranță...	92
1.1	Explicarea simbolurilor	92
1.2	Instrucțiuni de siguranță	92
2	Date despre produs	93
2.1	Declarație de conformitate	93
2.2	Pachet de livrare	93
2.3	Prezentare generală a produselor	93
2.4	Prezentare generală a comenzilor	93
2.5	Prezentare generală a interfeței utilizatorului	93
3	Instalare	94
3.1	Instalarea filtrului	94
4	Utilizare	94
4.1	Înțelegerea inelului luminos de calitate a aerului	94
4.2	Pornirea/Oprirea	94
4.3	Modificarea setării regimului de funcționare	94
5	Curățare și întreținere	94
5.1	Curățarea carcasei purificatorului de aer	94
5.2	Curățarea senzorului de particule	94
5.3	Curățarea filtrului	94
5.4	Înlocuirea filtrului	95
5.5	Resetarea filtrului	95
6	Deplasare și depozitare	95
7	Remediarea deranjamentelor	95
8	Protecția mediului și eliminarea ca deșeu	96
9	Notificare privind protecția datelor	96
10	Adrese service	97

1 Explicarea simbolurilor și instrucțiuni de siguranță

1.1 Explicarea simbolurilor

Indicații de avertizare

În indicațiile de avertizare există cuvinte de semnalare, care indică tipul și gravitatea consecințelor care pot apărea dacă nu se respectă măsurile pentru evitarea pericolului.

Următoarele cuvinte de semnalare sunt definite și pot fi întâlnite în prezentul document:



PERICOL

PERICOL înseamnă că pot rezulta vătămări personale grave până la vătămări care pun în pericol viața.



AVERTIZARE

AVERTIZARE înseamnă că pot rezulta daune personale grave până la daune care pun în pericol viața.



PRECAUȚIE

PRECAUȚIE înseamnă că pot rezulta vătămări corporale ușoare până la vătămări corporale grave.

ATENȚIE

ATENȚIE înseamnă că pot rezulta daune materiale.

Informații importante



Informațiile importante fără pericole pentru persoane și bunuri sunt marcate prin simbolul afișat Info.

Alte simboluri

Simbol	Semnificație
▶	Etapă de operație
→	Referință încrucișată la alte fragmente în document
•	Enumerare/listă de intrări
–	Enumerare/listă de intrări (al 2-lea. nivel)

Tab. 46

1.2 Instrucțiuni de siguranță

Citiți cu atenție acest manual de utilizare înainte de a utiliza aparatul și păstrați-l pentru referințe ulterioare.

Pericol

- Nu curățați aparatul cu niciun tip de lichid sau detergent inflamabil. Nu vărsați niciun lichid pe aparat, pentru a evita șocurile electrice, pericolul de incendiu și/sau deteriorarea structurii interne a filtrului.
- Nu pulverizați materiale inflamabile, cum ar fi insecticide, alcool sau parfum în apropierea aparatului.

Avertizare

- Verificați dacă tensiunea indicată pe aparat corespunde tensiunii locale de alimentare înainte de a conecta aparatul.
- Asigurați-vă că niciun cablu de alimentare nu trece prin zonele cu trafic intens pentru a preveni uzura, supraîncălzirea și împiedicarea de acesta.

- În cazul în care cablul de alimentare sau orice altă componentă funcțională a aparatului este deteriorată, solicitați imediat înlocuirea acestuia/acesteia de către un tehnician autorizat Bosch.
- Nu utilizați aparatul dacă ștecherul, cablul de alimentare sau aparatul în sine sunt deteriorate.
- Utilizarea, curățarea și întreținerea aparatului trebuie efectuate de către adulți.
- Nu blocați admisia și evacuarea aerului, de exemplu, plasând articole pe orificiul de evacuare a aerului sau în fața orificiului de admisie a aerului.
- Asigurați-vă că nu cad obiecte străine în aparat prin orificiul de evacuare a aerului.
- Nu încălziți filtrul sau aparatul, pentru a evita deteriorarea dispozitivului sau pericolul de incendiu.

Precauție

- Acest aparat nu înlocuiește ventilația adecvată, curățarea regulată a aspiratorului sau utilizarea unei hote sau ventilator în timpul gătitului.
- Așezați și utilizați întotdeauna aparatul pe o suprafață uscată, stabilă, uniformă și orizontală.
- Lăsați cel puțin 20 cm spațiu liber în jurul aparatului și cel puțin 30 cm spațiu liber deasupra aparatului.
- Nu vă așezați și nu stați pe aparat. Nu așezați nimic pe partea de sus a aparatului.
- Când aruncați filtrul, sigilați filtrul într-o pungă de unică folosință și urmați sfaturile autorităților locale de sănătate pentru manipularea suprafețelor potențial infectate.
- Utilizați doar filtrele originale Bosch special destinate acestui aparat. Nu utilizați alte filtre.
- Nu utilizați filtrul sub formă de combustibil sau în scopuri similare. Combustia filtrului poate cauza pericole ireversibile pentru oameni și/sau pune în pericol alte vieți.
- Evitați lovirea aparatului (în special a orificiului de admisie și evacuare a aerului) cu obiecte dure.
- Nu introduceți degetele sau obiecte în orificiul de evacuare a aerului sau în orificiul de admisie a aerului, pentru a preveni rănirea fizică sau funcționarea defectuoasă a aparatului.
- Dacă aparatul este blocat, apălați imediat la un tehnician autorizat Bosch pentru verificare.
- Nu folosiți aparatul când fumați în interior, când ați folosit insecticide sau dezinfectant sau în locuri cu reziduuri uleioase, lumânări parfumate aprinse sau vapori chimici.
- Nu utilizați aparatul lângă aparate cu gaz, dispozitive de încălzire sau șemineuri.
- Asigurați-vă că deconectați aparatul de la priză atunci când doriți să îl mutați, să îl curățați, să înlocuiți filtrul sau să efectuați alte lucrări de întreținere.
- Supravegheați copiii pentru a vă asigura că aceștia nu se joacă cu aparatul.
- Acest aparat nu este destinat utilizării de către persoane cu capacități fizice, senzoriale sau mentale reduse (inclusiv copii) sau cu lipsă de experiență și cunoștințe, cu excepția cazului în care acestea sunt supravegheate sau au fost instruite cu privire la utilizarea aparatului de către o persoană responsabilă pentru siguranța lor.
- Acest aparat poate fi folosit de către copii cu vârsta de la 8 ani și peste și de către persoane cu capacități fizice, senzoriale sau mentale reduse sau cu lipsă de experiență și cunoștințe, dacă sunt supravegheați sau au fost instruiți cu privire la utilizarea aparatului într-un mod sigur și înțeleg pericolele implicate.
- Copiii lor este interzis să se joace cu aparatul. Curățarea și întreținerea care intră în responsabilitatea utilizatorului nu trebuie efectuate de către copii fără supraveghere.
- Aparatul este proiectat pentru utilizare în aplicații rezidențiale de interior, în condiții normale de funcționare.

- Nu utilizați aparatul în medii umede sau în medii cu umiditate sau temperaturi ridicate.
- Aparatul nu elimină monoxidul de carbon (CO) și nici radonul (Rn). Nu trebuie utilizat pentru eliminarea substanțelor chimice periculoase și nici a reziduurilor provenite din arderi accidentale.
- Temperatura recomandată pentru utilizarea aparatului este de la 5°C până la 45°C, nivelul de umiditate relativă este ≤85%. Aparatul poate înceta să funcționeze sau se poate deteriora dacă nu sunt respectate temperatura și umiditatea recomandate.
- Intervalul de temperatură recomandat pentru depozitarea aparatului este de la -20°C până la 55°C. Aparatul se va deteriora dacă este depozitat în zone care depășesc acest interval de temperatură.
- Nivelul de presiune acustică al emisiei de zgomot este de sub 70 dB(A).

2 Date despre produs

2.1 Declarație de conformitate

Acest produs corespunde în construcția și comportamentul său de funcționare cerințelor europene și naționale.

 Prin intermediul marcatului CE este declarată conformitatea produsului cu toate prescripțiile legale UE aplicabile, prevăzute la nivelul marcatului.

Textul complet al declarației de conformitate este disponibil pe Internet: www.bosch-homecomfort.ro.

2.2 Pachet de livrare

[→Figura 1 Pachet de livrare Air 4000]

- [1] Purificator de aer
- [2] Documentație tehnică
- [3] Transformator

2.3 Prezentare generală a produselor

[→Figura 2 Prezentare generală a produselor Air 4000]

- [1] Carcasă
- [2] Filtru
- [3] Capac inferior

2.4 Prezentare generală a comenzilor

[→Figura 3 Prezentare generală a comenzilor]

- [1] Afișaj digital
- [2] Mod manual
- [3] Temporizator
- [4] Buton de pornire
- [5] Blocare acces copii
- [6] Inel luminos
- [7] Stare filtru
- [8] Mod silențios
- [9] Regim automat

2.5 Prezentare generală a interfeței utilizatorului

[→Figura 4 Prezentare generală a interfeței utilizatorului -Air 4000]

- [1] Stare filtru
- [2] Temporizator
- [3] Wi-fi
- [4] Curățare necesară
- [5] Blocare acces copii
- [6] Valoare PM 2,5
- [7] Nivel turaj ventilator
- [8] Regim automat
- [9] Mod silențios
- [10] Mod manual

3 Instalare

3.1 Instalarea filtrului

- ▶ Așezați aparatul orizontal pe o suprafață stabilă.
- ▶ Rotiți și trageți capacul inferior de pe aparat.
- ▶ Trageți filtrul din aparat.
- ▶ Scoateți capacul de plastic al filtrului de purificare a aerului.
- ▶ Introduceți filtrul înapoi în aparat.
- ▶ Reaplicați capacul inferior.

[→Figura 5 Deschiderea capacului inferior]

[→Figura 6 Trageți capacul inferior și scoateți capacul de plastic]

[→Figura 7 Reaplicarea capacului inferior]

4 Utilizare

4.1 Înțelegerea inelului luminos de calitate a aerului

Inelul luminos are rolul de indicare a calității aerului. Acesta luminează în toate culorile secvențial, atunci când purificatorul de aer este pornit. După aproximativ 30 de secunde, senzorul de particule selectează culoarea care corespunde calității aerului înconjurător al particulelor din aer, conform tabelului 2.

PM2.5



PM2.5 se referă la particulele poluante ultrafine purtate prin aer, mai mici de 2,5 micrometri. Majoritatea poluanților din aerul interior se încadrează sub PM2,5, cum ar fi: fumul de tutun, mirosul de gătit și lumânările aprinse, unele bacterii din aer și cei mai mici spori de mucegai, alergenii de la animalele de companie și particulele de alergen ale acarienilor de praf.

Senzorul de calitate a aerului scanează continuu aerul pentru a detecta particulele ultrafine. Aceste informații sunt raportate continuu atât pe afișajul digital, cât și pe inelul luminos, oferind feedback PM2.5 în timp real.

Culoare lumină pentru calitate aer	Nivel de calitate aer	Nivel PM2.5
Albastru	Bună	0-12
Violet	Ok	13-35
Portocaliu	Slabă	36-55
Roșu	Proastă	>56

Tab. 47 Culoare luminoasă de calitate a aerului și niveluri PM2,5

4.2 Pornirea/Oprirea

- ▶ Introduceți ștecherul purificatorului de aer în priză de alimentare.
- ▶ Atingeți  pentru a porni purificatorul de aer.
- ▶ Apăsăți din nou butonul  pentru a opri purificatorul de aer.

Atenție

- Pentru performanțe optime de purificare, închideți ușile și ferestrele.
- Țineți perdelele la distanță de orificiul de intrare sau de evacuare a aerului.
- Purificatorul de aer va funcționa implicit în modul automat.

4.3 Modificarea setării regimului de funcționare

Regim automat

- În regimul automat, calitatea aerului este înregistrată în timp real, iar aparatul ajustează automat turația ventilatorului în funcție de calitatea aerului ambiant.

Mod manual

- În modul manual, puteți seta turația ventilatorului (între Turație 1 și Turație 3). Apăsăți butonul  pentru a trece la turația dorită.

Mod silențios

- În modul Silențios, purificatorul de aer funcționează silențios la o turație mică și toate luminile sunt estompeate.

Mod Temporizator

- În modul Temporizator, puteți seta temporizatorul (între 1 și 12 ore) pentru oprirea echipamentului.

5 Curățare și întreținere

5.1 Curățarea carcasei purificatorului de aer

Curățați în mod regulat interiorul și exteriorul carcasei purificatorului de aer pentru a preveni acumularea prafului.

- ▶ Ștergeți suprafața cu o cârpă umedă.
- ▶ Utilizați o cârpă moale și uscată pentru a curăța atât interiorul, cât și exteriorul purificatorului de aer și orificiul de evacuare a aerului.

5.2 Curățarea senzorului de particule

Notă:

- Dacă purificatorul de aer este utilizat într-un mediu cu praf, poate fi necesară curățarea mai frecventă a acestuia.
- Dacă nivelul de umiditate din încăperea este foarte ridicat, se poate dezvolta condens pe senzorul de particule, iar lumina de calitate aer poate indica o calitate mai slabă a aerului, chiar dacă, în realitate, calitatea este bună. Dacă se întâmplă acest lucru, curățați senzorul de particule.

Curățați senzorul de particule în fiecare lună pentru o funcționare optimă a aparatului.

- ▶ Oprii purificatorul de aer și deconectați-l de la priză.
- ▶ Trageți capacul posterior de pe senzor și scoateți-l din aparat.
- ▶ Curățați senzorul de particule cu un tampon de bumbac umed.
- ▶ Uscați toate părțile cu un tampon de bumbac uscat.
- ▶ Reașezați capacul senzorului.

[→Figura 8 Capac senzor de calitate a aerului]



[→Figura 9 Curățarea senzorului de calitate a aerului]

5.3 Curățarea filtrului



PRECAUȚIE

Purtați mască și mănuși când curățați suprafața filtrului și/sau înlocuiți filtrul.

- ▶ Oprii purificatorul de aer și deconectați-l de la priză.
- ▶ Așezați aparatul orizontal pe o suprafață stabilă.
- ▶ Rotiți și trageți capacul inferior și scoateți-l din aparat.
- ▶ Trageți filtrul din aparat.
- ▶ Curățați suprafața filtrului cu un aspirator.
- ▶ Introduceți filtrul înapoi în aparat.
- ▶ Apăsăți și rotiți capacul inferior.
- ▶ Introduceți aparatul înapoi în poziție verticală.
- ▶ Introduceți ștecherul purificatorului de aer în priză de alimentare.
- ▶ Atingeți butonul de pornire  pentru a porni aparatul.
- ▶ Atingeți butonul de verificare/resetare a stării filtrului .
- ▶ Spălați-vă mâinile după curățarea filtrului.

[→Figura 10

Scoaterea și curățarea filtrului]

5.4 Înlocuirea filtrului



PRECAUȚIE

Purtați mască și mănuși când curățați suprafața filtrului și/sau înlocuiți filtrul.

Purificatorul de aer este echipat cu un indicator de înlocuire a filtrului  pentru a vă asigura că filtrul de purificare al aerului este în stare optimă atunci când purificatorul de aer este în funcționare.

Înlocuiți filtrul cât mai curând posibil.



ATENȚIE

Filtrul nu este lavabil sau reutilizabil.



PRECAUȚIE

Oprii întotdeauna purificatorul de aer și deconectați-l de la priza electrică înainte de a înlocui filtrul.

- ▶ Oprii purificatorul de aer și deconectați-l de la priză.
- ▶ Așezați aparatul orizontal pe o suprafață stabilă.
- ▶ Rotiți și trageți capacul inferior și scoateți-l din aparat.
- ▶ Trageți filtrul din aparat.
- ▶ Îndepărtați capacul de plastic al noului filtru [→ Figura 6].
- ▶ Introduceți noul filtru în aparat.
- ▶ Apăsăți și rotiți capacul inferior.
- ▶ Introduceți aparatul înapoi în poziție verticală.
- ▶ Introduceți ștecherul purificatorului de aer în priza de alimentare.
- ▶ Atingeți butonul de pornire  pentru a porni aparatul.
- ▶ Atingeți și țineți apăsat butonul de verificare/resetare a stării filtrului  pentru a reseta contorul duratei de viață a filtrului.
- ▶ Spălați-vă mâinile după înlocuirea filtrului.

Notă:



Nu inspirați mirosul filtrului deoarece acesta a colectat substanțe poluante din aer.

5.5 Resetarea filtrului

Când contorul duratei de viață a filtrului atinge 0%, filtrul trebuie înlocuit. Contorul revine la 100% după apăsarea butonului de filtru .

[→Figura 11 Durata de viață a filtrului atinge 0%]

Filtrul poate fi înlocuit înainte ca durata de viață a filtrului să atingă 0%. Contorul duratei de viață a filtrului trebuie resetat manual după înlocuirea acestuia:

- ▶ Atingeți butonul de pornire  pentru a opri aparatul și deconectați-l de la priză.
- ▶ Introduceți ștecherul în priză.
- ▶ Apăsăți lung butonul de filtru  pentru a reseta contorul duratei de viață a filtrului. Interfața va afișa mesajul de stare a filtrului 100%.

[→Figura 12 Durata de viață a filtrului atinge 100%]

Starea filtrului este afișată constant în partea stângă sus a afișajului digital.

6 Deplasare și depozitare

Mutare

- Folosiți două mâini pentru a ține aparatul atunci când îl mutați.

Depozitare

- ▶ Oprii purificatorul de aer și deconectați-l de la priză.
- ▶ Curățați purificatorul de aer, senzorul de particule și suprafața filtrului (→ Capitolul 5 "Curățare și întreținere", Pagina 94).
- ▶ Lăsați toate componentele să se usuce la aer înainte de depozitare.

- ▶ Înveliți filtrul în huse din plastic etanșe.
- ▶ Depozitați purificatorul de aer și filtrul într-un loc răcoros și uscat.
- ▶ Spălați-vă mâinile după manipularea filtrului.

7 Remedierea deranjamentelor

Acest capitol rezumă cele mai frecvente probleme care pot apărea în legătură cu aparatul. Dacă soluția nu este găsită în tabelul de mai jos, vă rugăm să contactați un tehnician de service autorizat.

Problemă	Soluție posibilă
Fluxul de aer care iese din orificiul de evacuare a aerului este semnificativ mai slab decât era anterior.	Suprafața filtrului este murdară. Curățați suprafața filtrului (→ Capitolul 5 "Curățare și întreținere").
Calitatea aerului nu se îmbunătățește, deși aparatul funcționează de mult timp.	<ul style="list-style-type: none"> • Verificați dacă a îndepărtat scos capacul de plastic de pe filtru. • Filtrul nu a fost introdus în aparat. Asigurați-vă că filtrul este instalat corect. • Senzorul de particule este umed. Nivelul de umiditate din cameră este ridicat și cauzează condens. Asigurați-vă că senzorul de particule este curat și uscat (→ Capitolul 5 "Curățare și întreținere"). • Dimensiunea camerei este mare sau calitatea aerului exterior este slabă. Pentru performanțe optime de purificare, închideți ușile și ferestrele atunci când utilizați purificatorul de aer. • Există poluanți în interior. De exemplu, fumat, gătit, lumânări parfumate aprinse, parfum sau alcool. • Filtrul a ajuns la sfârșitul duratei de viață. Înlocuiți filtrul cu unul nou.
Culoarea luminii de calitate a aerului rămâne întotdeauna aceeași.	Senzorul de particule este murdar. Curățați senzorul de particule (→ Capitolul 5 "Curățare și întreținere"). În cazul în care calitatea aerului este bună, lumina ar trebui să fie albastră în permanență.

Problemă	Soluție posibilă
Aparatul produce un miros ciudat.	La prima utilizare a aparatului, acesta poate produce un miros de plastic. Acest lucru este normal. Cu toate acestea, dacă aparatul produce un miros de ars chiar și după îndepărtarea filtrului, contactați serviciile de asistență. Filtrul poate produce miros după o perioadă de utilizare din cauza absorbției gazelor din interior. Se recomandă reactivarea filtrului de carbon prin așezarea lui în lumina directă a soarelui. Dacă mirosul persistă, înlocuiți filtrul.
Aparatul este foarte zgomotos.	<ul style="list-style-type: none"> Aparatul funcționează la o turație ridicată, așa cum este setat în modul manual. În modul automat, dacă aparatul este prea zgomotos, este posibil să funcționeze la turație ridicată, deoarece a fost detectată o calitate slabă a aerului. Comutați la o turație mai mică a ventilatorului. Dacă se aude un sunet neobișnuit, contactați serviciile de asistență. În cazul în care un obiect cade în orificiul de evacuare a aerului, acesta poate provoca, de asemenea, un sunet puternic neobișnuit. Oprțiți imediat aparatul și întoarceți-l cu susul în jos pentru a îndepărta obiectele străine din acesta.

Tab. 48 Probleme și soluții

8 Protecția mediului și eliminarea ca deșeu

Protecția mediului este unul dintre principiile fundamentale ale grupului Bosch.

Pentru noi, calitatea produselor, rentabilitatea și protecția mediului, ca obiective, au aceeași prioritate. Legile și prescripțiile privind protecția mediului sunt respectate în mod riguros.

Pentru a proteja mediul, utilizăm cele mai bune tehnologii și materiale ținând cont și de punctele de vedere economice.

Ambalaj

În ceea ce privește ambalajul, participăm la sistemele de valorificare specifice fiecărei țări, care garantează o reciclare optimă.

Toate ambalajele utilizate sunt nepoluante și reutilizabile.

Deșuri de echipamente

Aparatele uzate conțin materiale de valoare, ce pot fi revalorificate. Grupele constructive sunt ușor de demontat. Materialele plastice sunt marcate. În acest fel diversele grupe constructive pot fi sortate și reutilizate sau reciclate.

Deșuri de echipamente electrice și electronice



Acest simbol indică faptul că produsul nu trebuie eliminat împreună cu alte deșuri, ci trebuie dus la un centru de colectare a deșeurilor în scopul tratării, colectării, reciclării și eliminării ca deșeu.

Simbolul este valabil pentru țări cu reglementări privind deșeurile electronice, de ex. "Directiva europeană 2012/19/CE privind deșeurile de echipamente electrice și electronice". Aceste prevederi definesc condițiile-cadru valabile pentru returnarea și reciclarea deșeurilor de echipamente electronice în țările individuale.

Deoarece aparatele electronice pot conține substanțe nocive, acestea trebuie reciclate în mod responsabil, pentru a minimiza posibilele daune aduse mediului și posibilele pericole pentru sănătatea oamenilor. De asemenea, reciclarea deșeurilor electronice contribuie la conservarea resurselor naturale.

Pentru mai multe informații privind eliminarea ecologică a deșeurilor de echipamente electrice și electronice, adresați-vă autorităților locale competente, firmelor de eliminare a deșeurilor sau comerciantului de la care ați achiziționat produsul.

Pentru mai multe informații, accesați:

www.bosch-homecomfortgroup.com/en/company/legal-topics/weee/

Bateriile

Bateriile nu trebuie eliminate împreună cu gunoiul menajer. Bateriile uzate trebuie eliminate prin intermediul sistemelor de colectare locale.

9 Notificare privind protecția datelor



La **Robert Bosch S.R.L., Departamentul Termotehnică, Str. Horia Măcelariu 30-34, 013937 București, Romania**, prelucram informații privind produsele și instalațiile, date tehnice și date de conectare, date de comunicare, date privind

înregistrarea produselor și istoricul clienților pentru a asigura funcționalitatea produselor (art. 6, alin. (1), lit. b) din RGPD), în vederea îndeplinirii obligației noastre de supraveghere a produselor și din motive de siguranță a produselor și de securitate (art. 6, alin. (1), lit. f) din RGPD), pentru asigurarea și apărarea drepturilor noastre în legătură cu întrebările referitoare la garanția și înregistrarea produsului (art. 6, alin. (1), lit. f) din RGPD) și pentru a analiza distribuția produselor noastre și a furniza informații și oferte personalizate privind produsul (art. 6, alin. (1), lit. f) din RGPD). Pentru a furniza servicii, precum servicii de vânzări și marketing, management-ul contractelor, gestionarea plăților, servicii de programare, găzduirea de date și servicii call center, putem încredința și transmite datele către furnizori de servicii externi și/sau întreprinderi afiliate firmei Bosch. În anumite cazuri și numai dacă se asigură o protecție corespunzătoare a datelor, datele cu caracter personal pot fi transmise unor destinatari din afara Spațiului Economic European. Mai multe informații pot fi furnizate la cerere. Puteți contacta responsabilul nostru cu protecția datelor la adresa: Ofițer Responsabil cu Protecția Datelor, Confidențialitatea și Securitatea Informației (C/ISP), Robert Bosch GmbH, cod poștal 30 02 20, 70442 Stuttgart, GERMANIA.

Aveți dreptul de a vă opune în orice moment prelucrării datelor dumneavoastră cu caracter personal în baza art. 6, alin. (1), lit. f) din RGPD din motive legate de situația dumneavoastră particulară sau în scopuri de marketing direct. Pentru a vă exercita drepturile, vă rugăm să ne contactați la adresa **DPO@bosch.com**. Pentru mai multe informații, scanați codul QR.

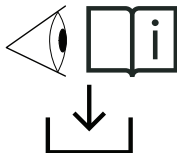
10 Adrese service

RO: Pentru toate informațiile detaliate referitoare la produs (specificații tehnice, manual de utilizare/instrucțiuni de utilizare detaliate, instrucțiuni de instalare, etc) și cardul de garanție, vă rugăm să scanați codul QR din partea stângă cu dispozitivul dumneavoastră mobil sau să vizitați:

www.docs.bosch-thermotechnology.com/download/pdf/file/6721850726.

0010049042-001

Vsebina

1	Razlaga simbolov in varnostna opozorila	98
1.1	Razlage simbolov	98
1.2	Varnostna navodila	98
2	Podatki o izdelku	99
2.1	Izjava o skladnosti	99
2.2	Obseg dobave	99
2.3	Pregled sestavnih delov izdelka	99
2.4	Pregled upravljalnih elementov	99
2.5	Pregled uporabniškega vmesnika	99
3	Montaža	99
3.1	Vgradnja filtra	99
4	Upravljanje	100
4.1	Razlaga svetlečega obroča za kakovost zraka	100
4.2	Vklop/izklop naprave	100
4.3	Spreminjanje nastavitve načina delovanja	100
5	Čiščenje in vzdrževanje	100
5.1	Čiščenje ohišja čistilnika zraka	100
5.2	Čiščenje tipala trdnih delcev	100
5.3	Čiščenje filtra	100
5.4	Menjava filtra	100
5.5	Ponastavitev filtra	101
6	Premikanje in skladiščenje	101
7	Odpravljanje napak	101
8	Varovanje okolja in odstranjevanje	102
9	Opozorilo glede varstva podatkov	102
10	Naslovi za servis	103

1 Razlaga simbolov in varnostna opozorila

1.1 Razlage simbolov

Varnostna opozorila

Pri varnostnih opozorilih opozorilna beseda dodatno izraža vrsto in težo posledic nevarnosti, ki nastopi, če se ukrepi za odpravljanje nevarnosti ne upoštevajo.

Naslednje opozorilne besede so definirane in se lahko uporabljajo v tem dokumentu:



NEVARNO pomeni, da bodo zagotovo nastopile hujše telesne ali smrtno nevarne poškodbe.



POZOR opozarja, da grozi nevarnost težkih ali smrtno nevarnih telesnih poškodb.



PREVIDNO pomeni, da lahko pride do lažjih do srednje težkih telesnih poškodb.

OPOZORILO

OPOZORILO pomeni, da lahko pride do materialne škode.

Pomembne informacije



Pomembne informacije za primere, ko ni nevarnosti telesnih poškodb ali poškodb na opremi, so v teh navodilih označene s simbolom Info.

Dodatni simboli

Simbol	Pomen
▶	Korak opravi
→	Navzkrižno sklicevanje na drugo mesto v dokumentu
•	Točka/vnos v seznam
–	Točka/vnos v seznam (2. nivo)

Tab. 49

1.2 Varnostna navodila

Pred uporabo naprave natančno preberite navodila in jih shranite za kasnejšo uporabo.

Nevarnost

- Naprave ne čistite z vnetljivimi tekočinami ali čistili. Da preprečite nevarnost električnega udara, požara in/ali poškodbe notranje zgradbe filtra, ne polivajte tekočin po napravi.
- V bližini naprave ne pršite vnetljivih snovi, kot so na primer insekticidi, alkohol ali dišave.

Pozor

- Preden napravo priključite na električno omrežje, preverite, ali se napetost, ki je navedena na napravi, ujema z omrežno napetostjo.
- Pazite, da napajalni kabel ne bo položen v področju z veliko prehajanja, da preprečite poškodbe in pregrevanje kabla in spotikanje.
- Če je napajalni kabel ali katera druga delovna komponenta naprave poškodovana, naj dele nemudoma zamenja pooblaščen servisni tehnik podjetja Bosch.

- Če so vtiči, napajalni kabel ali naprava sama poškodovani, naprave ne uporabljajte.
- Napravo lahko upravljajo, čistijo in vzdržujejo le odrasle osebe.
- Ne zastirajte vstopnih in izstopnih odprtih za zrak, na primer s postavljanjem predmetov pred vstopne ali izstopne odprtine za zrak.
- Pazite, da skozi odprtino za izstop zraka ne pade kak tujek v napravo.
- Filtra ali naprave ne segrevajte, da ne poškodujete naprave ali povzročite nevarnosti požara.

Pozor

- Ta naprava ni nadomestek za primerno prezračevanje, redno sesanje prostora ali za uporabo kot kuhinjska napa.
- Naprava naj bo vedno postavljena in uporabljena na suhi, stabilni, ravni in vodoravni površini.
- Okrog naprave naj bo najmanj 20 cm prostega prostora in najmanj 30 cm nad napravo.
- Na napravo ne sedajte ali stopajte. Na napravo ne odlagajte predmetov.
- Ko zavržete filter, ga nepredušno spravite v vrečo za smeti in upoštevajte napotke lokalnih zdravstvenih organov glede ravnanja s potencialno kužnimi površinami.
- Uporabljajte samo originalne filtre Bosch, namenjene za to napravo. Ne uporabljajte nobenih drugih filtrov.
- Filtra ne uporabljajte kot kurivo ali v druge podobne namene. Zgorevanje filtra lahko povzroči nepopravljivo škodo za zdravje ljudi in/ali ogroža življenje.
- Ne udarjajte po napravi (zlasti po vstopnih in izstopnih odprtinah za zrak) s trdimi predmeti.
- Ne vstavljajte prstov v vstopne in izstopne odprtine za zrak, da preprečite telesne poškodbe in okvare naprave.
- Če je naprava blokirana, jo naj nemudoma pregleda pooblaščen servisni tehnik podjetja Bosch.
- Naprave ne uporabljajte, če se v prostoru kadi, če ste uporabili insekticid ali razkužilo ali če so v prostoru ostanki oljnih snovi, goreča dišava ali hlapi kemičnih snovi.
- Naprave ne uporabljajte v bližini plinskih naprav, grelnikov in ognjišč.
- Pred premikanjem ali čiščenjem naprave, menjavo filtra in vzdrževanjem odklopite električno napajanje naprave.
- Otroci naj bodo pod nadzorom, da se z napravo ne bi igrali.
- Te naprave naj ne uporabljajo osebe z zmanjšanimi telesnimi, zaznavnimi ali duševnimi sposobnostmi (tudi otroci) ali osebe brez izkušenj in znanja, razen če so pod nadzorom ali pa so jim bili dani napotki glede varne uporabe naprave s strani osebe, odgovorne za njihovo varnost.
- To napravo lahko uporabljajo otroci od 8. leta starosti dalje in osebe z zmanjšanimi telesnimi, zaznavnimi ali duševnimi sposobnostmi ali osebe s pomanjkanjem izkušenj in znanja, če so bili o varni uporabi naprave ustrezno poučeni ter popolnoma razumejo naravo nevarnosti in resnost njihovih posledic.
- Otroci se z napravo ne smejo igrati. Brez nadzora uporabniško čiščenje in vzdrževanje naprave otrokom ni dovoljeno.
- Naprava je zasnovana za uporabo v zaprtih stanovanjskih prostorih pod običajnimi pogoji delovanja.
- Naprave ne uporabljajte v mokrem okolju ali v področjih z visoko vlažnostjo ali temperaturo.
- Ta naprava iz zraka ne odstranjuje ogljikovega monoksida (CO) in radona (Rn). Ne sme se uporabljati za odstranjevanje nevarnih kemičnih snovi ali ostankov zgorevanja.
- Priporočena temperatura uporabe naprave je med 5 °C in 45 °C pri relativni vlažnosti zraka do največ 85 %. Naprava lahko preneha delovati ali se poškoduje, če deluje v okolju, kjer temperatura in vlažnost zraka nista v predvidenih mejah.
- Priporočeno območje temperature hranjenja naprave je med -20 °C in 55 °C. Če se naprava hrani v področjih s temperaturo izven tega območja, lahko pride do poškodb naprave.

- Raven zvočnega tlaka naprave je nižja od 70 dB(A).

2 Podatki o izdelku

2.1 Izjava o skladnosti

Ta proizvod glede konstrukcije in načina obratovanja ustreza zahtevam zadevnih direktiv EU in nacionalnim zahtevam.

 S CE-znakom se dokazuje skladnost proizvoda z vsemi relevantnimi EU-predpisi, ki predvidevajo opremljanje s tem znakom.

Popolno besedilo Izjave o skladnosti je na voljo na spletnem naslovu: www.bosch-homecomfort.si.

2.2 Obseg dobave

[→Slika 1 Obseg dobave Air 4000]

- [1] Čistilnik zraka
- [2] Tehnična dokumentacija
- [3] Transformator

2.3 Pregled sestavnih delov izdelka

[→Slika 2 Pregled sestavnih delov izdelka Air 4000]

- [1] Ohišje
- [2] Filter
- [3] Spodnji pokrov

2.4 Pregled upravljalnih elementov

[→Slika 3 Pregled upravljalnih elementov]

- [1] Digitalni zaslon
- [2] Ročni način
- [3] Časovnik
- [4] Tipka za vklop
- [5] Ključavnica za otroke
- [6] Svetleči obroč
- [7] Stanje filtra
- [8] Tihi način
- [9] Samodejni način

2.5 Pregled uporabniškega vmesnika

[→Slika 4 Pregled uporabniškega vmesnika - Air 4000]

- [1] Stanje filtra
- [2] Časovnik
- [3] Wi-Fi
- [4] Potrebno je čiščenje
- [5] Ključavnica za otroke
- [6] Vrednost PM 2.5
- [7] Stopnja hitrosti ventilatorja
- [8] Samodejni način
- [9] Tihi način
- [10] Ročni način

3 Montaža

3.1 Vgradnja filtra

- ▶ Napravo položite vodoravno na stabilno površino.
- ▶ Zavrtite in povlecite spodnji pokrov z naprave.
- ▶ Izvlecite filter iz naprave.
- ▶ Odstranite plastični ovij filtra za čiščenje zraka.
- ▶ Vstavite filter v napravo.
- ▶ Znova namestite spodnji pokrov.

[→Slika 5 Odpiranje spodnjega pokrova]

[→Slika 6Povlečenje spodnjega pokrova in odstranjevanje plastičnega ovoja]

[→Slika 7 Ponovno nameščanje spodnjega pokrova]

4 Upravljanje

4.1 Razlaga svetlečega obroča za kakovost zraka

Svetleči obroč kaže kakovost zraka. Ko vključite čistilnik zraka, zaporedoma zasvetijo vse barve. Po približno 30 sekundah tipalo delcev izbere barvo, ki kaže kakovost okoliškega zraka oz. prisotnost trdnih delcev v zraku v skladu s tabelo 2.

PM2.5



PM2.5 pomeni ultrafine delce onesnaženja zraka, manjše od 2,5 mikrometra. Večina delcev, ki onesnažujejo zrak v prostoru, sodi v kategorijo PM2.5, kot na primer: cigaretni dim, delci, ki nastajajo pri kuhanju in gorenju sveč, nekatere v zraku prisotne bakterije in najmanjše spore plesni. Alergeni delci domačih živali in alergeni delci pršic prav tako sodijo v kategorijo PM2.5.

Tipalo kakovosti zraka neprekinjeno odkriva ultrafine delce v zraku. Ta podatek ves čas posreduje digitalnemu zaslonu in svetlečemu obroču ter s tem zagotavlja vrednost PM2.5 v realnem času.

Barva svetlobe za kakovost zraka	Raven kakovosti zraka	Raven PM2.5
Modra	Dobra	0–12
Vijolična	V redu	13–35
Oranžna	Šibka	36–55
Rdeča	Slaba	>56

Tab. 50 Barve svetlobe za kakovost zraka in ravni PM2.5

4.2 Vklop/izklop naprave

- ▶ Vtaknite vtič čistilnika zraka v električno vtičnico.
- ▶ Za vklop čistilnika zraka se dotaknite .
- ▶ Za izklop čistilnika zraka ponovno pritisnite tipko .

Opomba

- Za optimalno zmogljivost čiščenja zraka zaprite vrata in okna prostora.
- Od vstopnih in izstopnih odprtih za zrak odmaknite zavese.
- Čistilnik zraka privzeto deluje v samodejnem načinu.

4.3 Spreminjanje nastavitve načina delovanja

Samodejni način AUTO

- V samodejnem načinu se kakovost zraka meri v dejanskem času in naprava samodejno prilagaja hitrost ventilatorja v skladu s kakovostjo zraka v prostoru.

Ročni način

- V ročnem načinu lahko nastavite hitrost ventilatorja (med stopnjama 1 in 3). Da spremenite zeleno hitrost, pritisnite tipko .

Tihi način

- V tihem načinu čistilnik zraka deluje tiho pri nizki hitrosti in vse lučke so zatemnjene.

Način časovnika

- V načinu časovnika lahko nastavite časovnik (od 1 do 12 ur), ki po pretečenem času izključi čistilnik zraka.

5 Čiščenje in vzdrževanje

5.1 Čiščenje ohišja čistilnika zraka

Redno čistite notranjost in zunanost ohišja čistilnika zraka, da preprečite nabiranje prahu.

- ▶ Obrišite površine z vlažno krpo.
- ▶ Z mehko, suho krpo obrišite notranjost in zunanost čistilnika zraka in izstopno odprtino za zrak.

5.2 Čiščenje tipala trdnih delcev

Upošteвайте:

- Če se čistilnik zraka uporablja v prašnem okolju, ga bo morda treba čistiti pogosteje.
- Če je raven vlažnosti v prostoru zelo visoka, se na tipalu trdnih delcev lahko tvori kondenzat in lučka za kakovost zraka lahko kaže slabšo kakovost, čeprav je dejanska kakovost zraka dobra. Če se to zgodi, očistite tipalo trdnih delcev.

Za optimalno delovanje naprave vsak mesec očistite tipalo trdnih delcev.

- ▶ Izključite čistilnik zraka in izvlecite vtič iz vtičnice.
- ▶ Povlecite zadnji pokrov s tipala in ga odstranite z naprave.
- ▶ Z vlažno bombažno paličico očistite tipalo trdnih delcev.
- ▶ Vse dele posušite s suho bombažno paličico.
- ▶ Znova namestite pokrov tipala.

[→Slika 8 Pokrov tipala kakovosti zraka]



[→Slika 9 Čiščenje tipala kakovosti zraka]

5.3 Čiščenje filtra



PREVIDNO

Pri čiščenju in/ali menjavi filtra nosite masko in rokavice.

- ▶ Izključite čistilnik zraka in izvlecite vtič iz vtičnice.
- ▶ Napravo položite na vodoravno in stabilno površino.
- ▶ Zavrtite in povlecite spodnji pokrov ter ga odstranite z naprave.
- ▶ Izvlecite filter iz naprave.
- ▶ Površino filtra očistite s sesalcem.
- ▶ Vstavite filter v napravo.
- ▶ Potisnite in zavrtite spodnji pokrov.
- ▶ Napravo znova postavite v pokončni položaj.
- ▶ Vtaknite vtič čistilnika zraka v električno vtičnico.
- ▶ Za vklop naprave se dotaknite tipke za vklop .
- ▶ Dotaknite se tipke za preverjanje stanja/ponastavitev filtra .
- ▶ Po čiščenju filtra si umijte roke.

[→Slika 10

Odstranjevanje in čiščenje filtra]

5.4 Menjava filtra



PREVIDNO

Pri čiščenju in/ali menjavi filtra nosite masko in rokavice.

Čistilnik zraka je opremljen s kazalnikom menjave filtra , ki zagotavlja, da bo filter za čiščenje zraka med delovanjem čistilnika zraka v optimalnem stanju.

Filter zamenjajte takoj, ko bo možno.



OPOZORILO

Filtra ni mogoče oprati ali ga znova uporabiti.



PREVIDNO

Pred menjavo filtra vedno izključite čistilnik zraka in izvlecite vtič iz električne vtičnice.

- ▶ Izključite čistilnik zraka in izvlecite vtič iz vtičnice.
- ▶ Napravo položite na vodoravno in stabilno površino.
- ▶ Zavrtite in povlecite spodnji pokrov ter ga odstranite z naprave.
- ▶ Izvlecite filter iz naprave.
- ▶ Odstranite plastični ovoj novega filtra [-> Slika 6].
- ▶ Vstavite novi filter v napravo.
- ▶ Potisnite in zavrtite spodnji pokrov.
- ▶ Napravo znova postavite v pokončni položaj.
- ▶ Vtaknite vtič čistilnika zraka v električno vtičnico.
- ▶ Za vklop naprave se dotaknite tipke za vklop .
- ▶ Pritisnite in zadržite tipko za preverjanje stanja/ponastavitev filtra , da ponastavite števec življenjske dobe filtra.
- ▶ Po menjavi filtra si umijte roke.

Upoštevajte:



Ne vohajte filtra, ker je poln delcev umazanije iz zraka.

5.5 Ponastavitev filtra

Ko števec življenjske dobe filtra doseže 0 %, je treba filter zamenjati. Po pritisku na tipko filter  se števec ponastavi na 100 %.

[->Slika 11 Življenjska doba filtra je dosegla 0 %]

Filter lahko zamenjate tudi, še preden doseže 0 % življenjske dobe filtra. Po menjavi filtra je treba ročno ponastaviti števec življenjske dobe filtra.

- ▶ Dotaknite se tipke za vklop/izklop , da izključite napravo in izvlecite vtič iz električne vtičnice.
- ▶ Vtaknite vtič v vtičnico.
- ▶ Pritisnite in zadržite tipko filter , da ponastavite števec življenjske dobe filtra. Na zaslonu bo prikazano sporočilo o stanju filtra 100 %.

[->Slika 12 Življenjska doba filtra je dosegla 100%]

Stanje filtra je ves čas prikazano v zgornjem levem delu digitalnega zaslona.

6 Premikanje in skladiščenje

Premikanje naprave

- Pri premikanju naprave držite napravo z obema rokama.

Shranjevanje

- ▶ Izključite čistilnik zraka in izvlecite vtič iz vtičnice.
- ▶ Očistite čistilnik zraka, tipalo trdnih delcev in površino filtra (-> poglavje 5 "Čiščenje in vzdrževanje", stran 100).
- ▶ Preden shranite napravo, počakajte, da se vsi deli posušijo.
- ▶ Zavijte filter v nepredušen plastični ovoj.
- ▶ Čistilnik zraka in filter hranite na hladnem, suhem mestu.
- ▶ Po rokovanju s filtrom si umijte roke.

7 Odpravljanje napak

To poglavje zajema najobičajnejše težave, ki se lahko pojavijo pri uporabi naprave. Če v spodnji tabeli ne najdete rešitve, se povežite s pooblaščenim servisnim tehnikom.

Težava	Možna rešitev
Pretok zraka iz izstopnih odprtín za zrak je znatno šibkejši kot prej.	Površina filtra je onesnažena. Očistite površino filtra (-> poglavje 5 "Čiščenje in vzdrževanje").
Kakovost zraka se ne izboljšuje, čeprav naprava deluje že dalj časa.	<ul style="list-style-type: none"> • Preverite, ali je s filtra odstranjen plastični ovoj. • Filter ni vstavljen v napravo. Preverite, ali je filter pravilno vstavljen. • Tipalo trdnih delcev je mokro. Raven vlažnosti zraka v prostoru je visoka in povzroča kondenzacijo. Preverite, ali je tipalo trdnih delcev čisto in suho (-> poglavje 5 "Čiščenje in vzdrževanje"). • Prostor je velik ali pa je kakovost zunanega zraka slaba. Za optimalno zmogljivost čiščenja zraka zaprite vrata in okna, ko uporabljate čistilnik zraka. • Prisotni so onesnaževalci v prostoru. Na primer, če se v prostoru kadi, kuha ali če se uporabljajo dišave, parfumi ali alkohol. • Filter je dosegel konec svoje življenjske dobe. Zamenjajte filter z novim.
Barva lučk za prikaz kakovosti zraka se ne spreminja.	Tipalo trdnih delcev je umazano. Očistite tipalo trdnih delcev (-> poglavje 5 "Čiščenje in vzdrževanje"). Če je kakovost zraka dobra, bi morala biti barva svetlobe vedno modra.

Težava	Možna rešitev
Naprava ustvarja čuden vonj.	Pri prvi uporabi naprave se lahko pojavi vonj po plastiki. To je običajno. Če pa naprava ustvarja vonj po zažganem tudi po tem, ko ste odstranili filter, se povežite s službo za podporo strankam. Filter lahko oddaja vonj, potem ko je že nekaj časa v uporabi, ker vpije pline iz notranjega prostora. Priporočamo, da znova aktivirate ogljeni filter, tako da ga postavite na neposredno sončno svetlobo. Če s tem vonja niste odpravili, zamenjajte filter.
Naprava deluje zelo glasno.	<ul style="list-style-type: none"> Naprava deluje pri visoki hitrosti, nastavljeni v ročnem načinu delovanja. Če je naprava preglasna tudi v načinu samodejnega delovanja, morda deluje pri visoki hitrosti, ker je bila zaznana slaba kakovost zraka. Nastavite nižjo hitrost ventilatorja. Če slišite nenavadne zvoke, se povežite s službo za podporo strankam. Če karkoli pade v izstopno odprtino za zrak, se lahko slišijo nenavadni zvoki. Nemudoma izključite napravo, jo obrnite na glavo, da tujek pade iz naprave.

Tab. 51 Težave in rešitve

8 Varovanje okolja in odstranjevanje

Varstvo okolja je temeljno načelo delovanja skupine Bosch. Kakovost izdelkov, gospodarnost in varovanje okolja so za nas enakovredni cilji. Zakoni in predpisi za varovanje okolja so strogo upoštevani.

Za varovanje okolja ob upoštevanju gospodarskih vidikov uporabljamo najboljšo tehniko in materiale.

Embalaza

Pri embalaranju sodelujemo s podjetji za gospodarjenje z odpadki, ki zagotavljajo optimalno recikliranje.

Vsi uporabljeni embalažni materiali so ekološko sprejemljivi in jih je mogoče reciklirati.

Odslužena oprema

Odslužene naprave vsebujejo snovi, ki jih je mogoče reciklirati.

Sklope je mogoče enostavno ločiti. Umetne snovi so označene. Tako je možno posamezne sklope sortirati in jih oddati v reciklažo ali med odpadke.

Odpadna električna in elektronska oprema



Ta simbol pomeni, da proizvoda ne smete odstranjevati skupaj z drugimi odpadki, pač pa ga je treba oddati na zbirnih mestih odpadkov za obdelavo, zbiranje, reciklažo in odstranjevanje.

Simbol velja za države s predpisi za elektronske odpadke, kot je npr. "Evropska direktiva 2012/19/ES o odpadni električni in elektronski opremi". Ti predpisi določajo okvirne pogoje, ki veljajo za vračilo in recikliranje odpadne elektronske opreme v posameznih državah.

Ker lahko elektronske naprave vsebujejo nevarne snovi, jih je treba odgovorno reciklirati, da se omeji morebitno okoljsko škodo in nevarnosti za zdravje ljudi. Poleg tega recikliranje odpadnih elektronskih naprav prispeva k ohranjanju naravnih virov.

Za nadaljnje informacije o okolju prijaznem odstranjevanju odpadne električne in elektronske opreme se obrnite na pristojne lokalne organe, na vaše podjetje za ravnanje z odpadki ali na prodajalca, pri katerem ste kupili proizvod.

Več informacij najdete na naslednji povezavi:

www.bosch-homecomfortgroup.com/en/company/legal-topics/weee/

Baterij

Baterij ni dovoljeno metati med gospodinjske odpadke. Izrabljene baterije je treba odstraniti v skladu z lokalnim sistemom zbiranja odpadkov.

9 Opozorilo glede varstva podatkov



Mi, **Robert Bosch d.o.o., Oddelek Toplotne Tehnike, Kidričeva cesta 81, 4220 Škofja Loka, Slovenija**

obdelujemo produktne informacije, podatke o namestitvi in tehnične podatke, podatke o povezavah in komunikaciji, podatke o registraciji izdelka ter zgodovino strank, in sicer z namenom zagotavljanja funkcionalnosti (6. člen 1. odstavek pododstavka 1b GDPR),

izpolnjevanja dolžnega nadzora in zagotavljanja varne uporabe izdelkov ter iz drugih varnostnih razlogov (6. člen 1. odstavek pododstavka 1 f GDPR), z namenom varovanja naših pravic v povezavi z garancijo in vprašanji, povezanimi z registracijo izdelkov (6. člen 1. odstavek pododstavka 1 f GDPR), z namenom analize distribucije naših izdelkov in za zagotavljanje individualiziranih informacij ter ponudb, povezanih s izdelkom (6. člen 1. odstavek pododstavka 1 f GDPR). Za zagotavljanje storitev, kot so prodajne in marketinške storitve, pogodbeni management, upravljanje izplačil, programiranje, podatkovno gostovanje telefonske storitve, imamo pravico podatke posredovati zunanjim ponudnikom storitev in/ali podjetjem, pridruženim skupini Bosch. V nekaterih primerih - vendar le, če je zagotovljena ustrezna zaščita podatkov - lahko osebne podatke prenesemo prejemnikom, ki se nahajajo izven Evropskega gospodarskega prostora. Več informacij na zahtevo. Z našo pooblaščen osebo za varstvo podatkov lahko stopite v stik prek naslova: Data Protection Officer, Information Security and Privacy (C/ISP), Robert Bosch GmbH, Postfach 30 02 20, 70442 Stuttgart, GERMANY.

Kadarkoli imate pravico ugovarjati obdelavi vaših osebnih podatkov, skladno s 6. členom 1. odstavka pododstavka 1 f GDPR, in sicer na podlagi dejstev, povezanih z vašo posebno situacijo ali za namene neposrednega trženja. Za uveljavljanje vaših pravic stopite z nami v stik prek e-naslova DPO@bosch.com. Za več informacij sledite QR kodi.

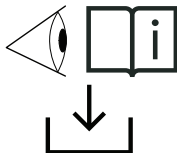
10 Naslovi za servis

SL: Za podrobne informacije o proizvodu (tehnične specifikacije, podroben uporabniški priročnik/navodila za uporabo, navodila za namestitev itd.) in garancijsko kartico s pomočjo svoje mobilne naprave skenirajte kodo QR na levi strani ali obiščite:
www.docs.bosch-thermotechnology.com/download/pdf/file/6721850726.

0010049042-001

Përmbajtja

1	Shpjegimi i simboleve dhe udhëzimet e sigurisë	104
1.1	Shpjegimi i simboleve	104
1.2	Udhëzime sigurie	104
2	Të dhëna për produktin	105
2.1	Deklarata e konformitetit	105
2.2	Materialet e dorëzuara	105
2.3	Përmbledhje për produktin	105
2.4	Përmbledhje e komandave	105
2.5	Përmbledhje e ndërfaqes së përdorimit	105
3	Instalimi	106
3.1	Instalimi i filtrit	106
4	Përdorimi	106
4.1	Kuptimi i dritës rrethore për cilësinë e ajrit	106
4.2	Ndezja/fikja	106
4.3	Ndryshimi i cilësimit të modalitetit	106
5	Pastrimi dhe mirëmbajtja	106
5.1	Pastrimi i kasës së ajërpastruesit	106
5.2	Pastrimi i sensorit të grimcave	106
5.3	Pastrimi i filtrit	106
5.4	Zëvendësimi i filtrit	107
5.5	Ricilësimi i filtrit	107
6	Lëvizja dhe ruajtja	107
7	Diagnostikimi	107
8	Mbrojtja e ambientit dhe hedhja	108
9	Adresat e shërbimit	108

1 Shpjegimi i simboleve dhe udhëzimet e sigurisë**1.1 Shpjegimi i simboleve****Këshilla sigurie**

Tek këshillat paralajmëruese, fjalët sinjalizuese karakterizojnë llojin dhe ashpërsinë e pasojave, nëse nuk respektohen masat për parandalimin e rreziqeve.

Fjalët e mëposhtme sinjalizuese janë të përcaktuara dhe mund të jenë përdorur në dokumentin që keni para:



RREZIK do të thotë që mund të shkaktohen dëme të rënda dhe deri me rrezik për jetën.



PARALAJMËRIM do të thotë që mund të shkaktohen dëme të rënda deri në rrezik për jetën.



KUJDES do të thotë që mund të shkaktohen dëme të lehta deri të mesme të rënda në persona.

KËSHILLË

KËSHILLË do të thotë që mund të shkaktohen dëme materiale.

Informacione të rëndësishme

Informacionet e rëndësishme pa rreziqe për njerëzit ose sendet shënohen me simbolin informues Info.

Simbole të tjera

Simboli	Kuptimi
▶	Hapi që duhet kryer
→	Referencë në një faqe tjetër në dokument
•	Numërimi/Shënimi në listë
–	Numërimi/Shënimi në listë (niveli i 2-të)

tab. 52

1.2 Udhëzime sigurie

Lexojeni me kujdes këtë manual përdorimi përpara se të përdorni pajisjen dhe ruajeni për referencë në të ardhmen.

Rrezik

- Mos e pastroni pajisjen me ndonjë lëng ose detergjent të ndezshëm. Mos derdhni asnjë lëng në pajisje, për të shmangur elektrohokun, rrezikun nga zjarri dhe/ose dëmtimin në strukturën e brendshme të filtrit.
- Mos spërkatni materiale të ndezshme si insekticide, alkool ose aroma pranë pajisjes.

Paralajmërim

- Kontrolloni nëse tensioni i treguar në pajisje përkon me tensionin lokal të rrymës elektrike përpara se të lidhni pajisjen.
- Sigurohuni që kordoni i rrymës të mos kalojë nëpër zona me shumë qarkullim për të parandaluar prishjen, mbinxehjen dhe fikjen.
- Nëse kordoni i rrymës ose ndonjë pjesë tjetër e punës e pajisjes është dëmtuar, të ndërrohet menjëherë nga një teknik i autorizuar i Bosch.

- Mos e përdorni pajisjen nëse spina, kordoni i rrymës ose vetë pajisja është dëmtuar.
- Funkzionimi, pastrimi dhe mirëmbajtja e pajisjes duhet të kryhen nga të rriturit.
- Mos bllokoni hyrjen dhe daljen e ajrit, p.sh., duke vendosur sende në daljen e ajrit ose përpara hyrjes së ajrit.
- Sigurohuni që objektet e huaja të mos bien në pajisje përmes daljes së ajrit.
- Mos e ngrohni filtrin apo pajisjen, për të shmangur dëmtimin e pajisjes ose rrezikun nga zjarri.

Kujdes

- Kjo pajisje nuk zëvendëson ajrosjen e duhur, pastrimin e rregullt me fshesë me korrent apo përdorimin e një aspiratori apo ventilatori gjatë gatimit.
- Vendoseni dhe përdoreni gjithmonë pajisjen në një sipërfaqe të thatë, të qëndrueshme, të niveluar dhe horizontale.
- Lini të paktën 20 cm hapësirë të lirë rreth pajisjes dhe lini të paktën 30 cm hapësirë të lirë mbi pajisjen.
- Mos u ulni ose mos qëndroni mbi pajisje. Mos vendosni asgjë sipër pajisjes.
- Kur e hidhni filtrin, mbylleni në një qese njëpërdorimëshe dhe ndiqni këshillat e autoriteteve shëndetësore vendore për trajtimin e sipërfaqeve potencialisht të infektuara.
- Përdorni vetëm filtrat origjinalë Bosch të synuar posaçërisht për këtë pajisje. Mos përdorni filtra të tjerë.
- Mos e përdorni filtrin si karburant ose për qëllime të ngjashme. Djegia e filtrit mund të shkaktojë rrezik të pakthyeshem për njeriun dhe/ose të rrezikojë jetë të tjera.
- Shmangni goditjen e pajisjes (veçanërisht hyrjen dhe daljen e ajrit) me sende të forta.
- Mos futni gishta apo sende në daljen apo hyrjen e ajrit, për të parandaluar dëmtimin fizik ose mosfunksionimin e pajisjes.
- Nëse pajisja është e bllokuar, kontrollojeni menjëherë nga një teknik i autorizuar i Bosch.
- Mos e përdorni pajisjen kur pini duhan në ambiente të mbyllura, kur keni përdorur insekticide, dezinfektues apo në vende me mbetje vaji, me djegie temjani apo me tym kimik.
- Mos e përdorni pajisjen pranë pajisjeve të gazit, pajisjeve të ngrohjes apo vatrave të zjarrit.
- Sigurohuni që ta hiqni pajisjen nga priza kur dëshironi ta zhvendosni, pastroni, zëvendësoni filtrin ose të kryeni mirëmbajtje të tjera.
- Mbikëqyrini fëmijët për t'u siguruar që të mos luajnë me pajisjen.
- Kjo pajisje nuk synohet për t'u përdorur nga persona me aftësi të kufizuara fizike, shqisore apo mendore (duke përfshirë fëmijët), apo me mungesë përvojë dhe njohurish, përveç nëse janë nën mbikëqyrje ose kanë marrë udhëzime në lidhje me përdorimin e pajisjes nga një person përgjegjës për sigurinë e tyre.
- Kjo pajisje mund të përdoret nga fëmijët e moshës 8 vjeç e lart dhe personat me aftësi të kufizuara fizike, shqisore ose mendore ose me mungesë përvojë dhe njohurish, nëse janë nën mbikëqyrje ose kanë marrë udhëzime në lidhje me përdorimin e pajisjes në mënyrë të sigurt dhe nëse i kuptojnë rreziqet e përfshira.
- Fëmijët nuk duhet të luajnë me pajisjen. Pastrimi dhe mirëmbajtja e përdoruesit nuk duhet të bëhen nga fëmijët pa mbikëqyrje.
- Pajisja është projektuar për përdorim në ambiente të brendshme banimi, në kushte normale funksionimi.
- Mos e përdorni pajisjen në mjedise të lagështa ose në mjedise me lagështi të lartë ose temperatura të larta.
- Pajisja nuk heq monoksid karboni (CO) dhe as radonin (Rn). Nuk duhet të përdoret për të pastruar kimikate të rrezikshme, as për aksidente me djegie.
- Temperatura e rekomanduar për përdorimin e pajisjes është nga 5 °C deri në 45 °C, niveli i lagështisë relative është ≤85%. Pajisja mund të

ndalojë së punuari ose të dëmtohet nëse nuk respektohen nivelet e rekomanduara të temperaturës dhe lagështisë.

- Diapazoni i rekomanduar i temperaturës për ruajtjen e pajisjes është nga -20 °C deri në 55 °C. Pajisja do të dëmtohet nëse ruhet në zona që tejkalojnë këtë diapazon temperature.
- Niveli i presionit akustik të emetimit të zhurmës është nën 70 dB(A).

2 Të dhëna për produktin

2.1 Deklarata e konformitetit

Ndërtimi dhe funksionimi i këtij produkti është në përputhje me direktivat evropiane dhe kriteret plotësuese këmbëtare.

 Me markimin CE shpjegohet konformiteti i produktit me të gjitha rregullat e zbatueshme ligjore të BE-së, të cilat parashikojnë vendosjen e këtij markimi.

Teksti i plotë i deklaratës së konformitetit është i disponueshem në internet: www.bosch-homecomfort.gr.

2.2 Materialet e dorëzuara

[→ Figura 1 Materialet e dorëzuara Air 4000]

- [1] Ajërpastrues
- [2] Dokumentacioni teknik
- [3] Transformator

2.3 Përmbledhje për produktin

[→ Figura 2 Përmbledhje për produktin Air 4000]

- [1] Kasa
- [2] Filtri
- [3] Kapaku i poshtëm

2.4 Përmbledhje e komandave

[→ Figura 3 Përmbledhje e komandave]

- [1] Ekran digjital
- [2] Modaliteti Manual
- [3] Kohëmatësi
- [4] Butoni i ndezjes
- [5] Siguresa e fëmijëve
- [6] Drita rrethore
- [7] Gjendja e filtrit
- [8] Modaliteti i qetë
- [9] Modaliteti automatik

2.5 Përmbledhje e ndërfaqes së përdorimit

[→ Figura 4 Përmbledhje e ndërfaqes së përdorimit - Air 4000]

- [1] Gjendja e filtrit
- [2] Kohëmatësi
- [3] Wi-Fi
- [4] Kërkohet pastrim
- [5] Siguresa e fëmijëve
- [6] Vlera e PM2.5
- [7] Niveli i shpejtësisë së ventilatorit
- [8] Modaliteti automatik
- [9] Modaliteti i qetë
- [10] Modaliteti Manual

3 Instalimi

3.1 Instalimi i filtrit

- ▶ Vendoseni pajisjen horizontalisht në një sipërfaqe të qëndrueshme.
- ▶ Rrotulloni dhe tërhiqni kapakun e poshtëm nga pajisja.
- ▶ Nxirrni filtrin nga pajisja.
- ▶ Hiqni kapakun plastik të filtrit të pastrimit të ajrit.
- ▶ Futeni filtrin përsëri në pajisje.
- ▶ Rivini kapakun e poshtëm.

[→ Figura 5 Hapja e kapakut të poshtëm]

[→ Figura 6 Tërheqja e kapakut të poshtëm dhe heqja e kapakut plastik]

[→ Figura 7 Rivënia e kapakut të poshtëm]

4 Përdorimi

4.1 Kuptimi i dritës rrethore për cilësinë e ajrit

Drita rrethore tregon cilësinë e ajrit. Ajo ndriçon me të gjitha ngjyrat me radhë, kur ndizet ajërpastruesi. Pas rreth 30 sekondash, sensori i grimcave zgjedh ngjyrën që përkon me cilësinë e ajrit me grimca përreth, në përputhje me tabelën 2.

PM2.5



PM2.5 u referohet grimcave ndotëse ajrore ultra të imëta nën 2,5 mikrometra. Shumica e ndotësve të ajrit të brendshëm bien nën PM2.5 si: tymi i duhanit, flakët e gatimit apo të qirinjeve, disa baktere në ajër dhe sporet më të vogla të mykut, alergjenët e kafshëve shtëpiake dhe grimcat alergjene të pluhurit gjithashtu bien nën PM2.5.

Sensori i cilësisë së ajrit skanon vazhdimisht ajrin për të zbuluar grimcat ultra të imta. Ky informacion raportohet vazhdimisht si në ekranin digjital ashtu edhe në dritën rrethore, duke ofruar sinjalizim për PM2.5 në kohë reale.

Ngjyra e dritës për cilësinë e ajrit	Niveli i cilësisë së ajrit	Niveli PM2.5
E kaltër	I mirë	0-12
Vjollcë	Në rregull	13-35
Portokalli	I dobët	36-55
E kuqe	I keq	>56

tab. 53 Ngjyrat e dritës për cilësinë e ajrit dhe nivelet e PM2.5

4.2 Ndezja/fikja

- ▶ Fusni spinën e ajërpastruesit në prizë.
- ▶ Prekni  për të ndezur ajërpastruesin.
- ▶ Shtypni përsëri butonin  për të fikur ajërpastruesin.

Vini re

- Për rendiment optimal në pastrim, mbyllni dyert dhe dritaret.
- Mbajini perdet larg hyrjes ose daljes së ajrit.
- Ajërpastruesi do të funksionojë si parazgjedhje në modalitetin automatik.

4.3 Ndryshimi i cilësimit të modalitetit

Modaliteti automatik

- Në modalitetin automatik, cilësia e ajrit regjistrohet në kohë reale dhe pajisja rregullon automatikisht shpejtësinë e ventilatorit në përputhje me cilësinë e ajrit të ambientit.

Modaliteti manual

- Në modalitetin manual, keni mundësinë të vendosni shpejtësinë e ventilatorit (midis shpejtësive 1 dhe 3). Shtypni butonin  për të kaluar në shpejtësinë e dëshiruar.

Modaliteti i qetë

- Në modalitetin e qetë, ajërpastruesi funksionon në qetësi me shpejtësi të ulët dhe të gjitha dritat zbehen.

Modaliteti me kohëmatës

- Në modalitetin me kohëmatës keni mundësinë të vendosni kohëmatësin (midis 1 dhe 12 orë) për fikjen e pajisjes.

5 Pastrimi dhe mirëmbajtja

5.1 Pastrimi i kasës së ajërpastruesit

Pastrojeni rregullisht pjesën e brendshme dhe të jashtme të kasës së ajërpastruesit për të parandaluar grumbullimin e pluhurit.

- ▶ Fshijeni sipërfaqen me një leckë të lagur.
- ▶ Përdorni një leckë të butë dhe të thatë për të pastruar si pjesën e brendshme ashtu edhe atë të jashtme të ajërpastruesit dhe daljen e ajrit.

5.2 Pastrimi i sensorit të grimcave

Vini re:

- Nëse ajërpastruesi përdoret në një mjedis me pluhur, mund të duhet të pastrohet më shpesh.
- Nëse niveli i lagështisë në dhomë është shumë i lartë, mund të krijohet kondensim në sensorin e grimcave dhe drita cilësisë së ajrit mund të tregojë cilësi më të dobët edhe pse cilësia e ajrit është e mirë. Nëse ndodh kështu, pastroni sensorin grimcave.

Pastrojeni sensorin e grimcave çdo muaj për funksionimin optimal të pajisjes.

- ▶ Fikeni ajërpastruesin dhe hiqeni nga priza.
- ▶ Tërhiqni kapakun e pasmë nga sensori dhe hiqeni nga pajisja.
- ▶ Pastroni sensorin e grimcave me një tampon pambuku të lagur.
- ▶ Thani të gjitha pjesët me një tampon pambuku të thatë.
- ▶ Rivini kapakun e sensorit.

[→ Figura 8 Kapaku i sensorit të cilësisë së ajrit]



[→ Figura 9 Pastrimi i sensorit të cilësisë së ajrit]

5.3 Pastrimi i filtrit



KUJDES

Mbani maskë dhe doreza kur pastroni sipërfaqen e filtrit dhe/ose zëvendësoni filtrin.

- ▶ Fikni ajërpastruesin dhe hiqeni nga priza.
- ▶ Vendoseni pajisjen horizontalisht në një sipërfaqe të qëndrueshme.
- ▶ Rrotulloni dhe tërhiqni kapakun e poshtëm dhe hiqeni nga pajisja.
- ▶ Nxirrni filtrin nga pajisja.
- ▶ Pastroni sipërfaqen e filtrit me një fshesë me korrent.
- ▶ Futeni filtrin përsëri në pajisje.
- ▶ Shtyni dhe rrotulloni kapakun e poshtëm.
- ▶ Vendoseni pajisjen përsëri në pozicionin vertikal.
- ▶ Fusni spinën e ajërpastruesit në prizë.
- ▶ Prekni butonin e ndezjes  për të ndezur pajisjen.
- ▶ Prekni butonin e kontrollit/ricilësimit të gjendjes së filtrit .
- ▶ Lani duart pas pastrimit të filtrit.

[→ Figura 10

Heqja dhe pastrimi i filtrit]

5.4 Zëvendësimi i filtrit



KUJDES

Mbani maskë dhe doreza kur pastroni sipërfaqen e filtrit dhe/ose zëvendësoni filtrin.

Ajërpastruesi është i pajisur me një tregues të zëvendësimit të filtrit për t'u siguruar që filtri i pastrimit të ajrit të jetë në gjendje optimale gjatë punës.

Zëvendësojeni filtrin sa më shpejt të jetë e mundur.



KËSHILLË

Filtri nuk lahet as ripërdoret.



KUJDES

Fikeni gjithmonë ajërpastruesin dhe hiqeni nga prizja përpara se të ndërtoni filtrin.

- ▶ Fikni ajërpastruesin dhe hiqeni nga prizja.
- ▶ Vendoseni pajisjen horizontalisht në një sipërfaqe të qëndrueshme.
- ▶ Rrotulloni dhe tërhiqni kapakun e poshtëm dhe hiqeni nga pajisja.
- ▶ Nxirrni filtrin nga pajisja.
- ▶ Hiqni kapakun plastike të filtrit të ri [→ Figura 6].
- ▶ Fusni filtrin e ri në pajisje.
- ▶ Shtyni dhe rrotulloni kapakun e poshtëm.
- ▶ Vendoseni pajisjen përsëri në pozicionin vertikal.
- ▶ Fusni spinën e ajërpastruesit në prizë.
- ▶ Prekni butonin e ndezjes  për të ndezur pajisjen.
- ▶ Shtypni e mbani butonin e kontrollit/ricilësimit të gjendjes së filtrit  për të ricilësuar njehsorin e jetëgjatësisë së filtrit.
- ▶ Lani duart pasi të keni zëvendësuar filtrin.

Vini re:



Mos e nuhasni filtrin pasi ka mbledhur ndotës nga ajri.

5.5 Ricilësimi i filtrit

Kur njehsori i jetëgjatësisë së filtrit arrin 0%, filtri duhet të zëvendësohet. Njehsori kthehet në 100% pasi shtypni butonin e filtrit .

[→Figura 11 Jetëgjatësia e filtrit arrin 0%]

Filtri mund të ndërrohet përpara se jetëgjatësia të arrijë 0%. Njehsori i jetëgjatësisë së filtrit duhet të ricilësohet manualisht pas zëvendësimit të filtrit:

- ▶ Shtypni butonin e ndezjes  për të fikur pajisjen dhe hiqeni nga prizja.
- ▶ Fusni spinën në prizë.
- ▶ Shtypni gjatë butonin e filtrit  për të ricilësuar njehsorin e jetëgjatësisë së filtrit. Ndërfaqja do të shfaqë mesazhin e gjendjes së filtrit 100%.

[→Figura 12 Jetëgjatësia e filtrit arrin 100%]

Gjendja e filtrit shfaqet vazhdimisht në anën e sipërme të majtë të ekranit digjital.

6 Lëvizja dhe ruajtja

Lëvizja

- Përdorni dy duar për ta mbajtur pajisjen kur e lëvizni.

Ruajtja

- ▶ Fikeni ajërpastruesin dhe hiqeni nga prizja.
- ▶ Pastroni ajërpastruesin, sensorin e grimcave dhe sipërfaqen e filtrit (→ kapitulli 5 "Pastrimi dhe mirëmbajtja", faqja 106).
- ▶ Lëri në të gjitha pjesët të thahen para se t'i ruani.
- ▶ Mbështilleni filtrin me qese plastike të mbyllura.
- ▶ Ruajini ajërpastruesin dhe filtrin në një vend të freskët dhe të thatë.
- ▶ Lani duart pas veprimeve me filtrin.

7 Diagnostikimi

Ky kapitull përmbledh problemet më të zakonshme që mund të ndodhin me pajisjen. Nëse zgjidhja nuk gjendet në tabelën e mëposhtme, kontaktoni një teknik të autorizuar të shërbimit.

Problemi	Zgjidhja e mundshme
Rryma e ajrit që del nga dalja e ajrit është dukshëm më e dobët se më parë.	Sipërfaqja e filtrit është e ndotur. Pastroni sipërfaqen e filtrit (→ kapitulli 5 "Pastrimi dhe mirëmbajtja").
Cilësia e ajrit nuk përmirësohet, edhe pse pajisja ka funksionuar për një kohë të gjatë.	<ul style="list-style-type: none"> • Kontrolloni nëse kapaku plastik është hequr nga filtri. • Filtri nuk është vendosur në pajisje. Sigurohuni që filtri të jetë instaluar siç duhet. • Sensori i grimcave është i lagësht. Niveli i lagështisë në ambient është i lartë dhe shkakton kondensim. Sigurohuni që sensorin e grimcave të jetë i pastër dhe i thatë (→ kapitulli 5 "Pastrimi dhe mirëmbajtja"). • Ambienti është shumë i madh ose cilësia e ajrit të jashtëm është e dobët. Për rendiment optimal në pastrim, mbyllni dyert dhe dritaret kur përdorni ajërpastruesin. • Ka ndotës të brendshëm. Për shembull, pirja e duhanit, gatimi, temjani, parfumi ose alkooli. • Filtri ka arritur në fund të jetës. Zëvendësojeni filtrin me një të ri.
Ngjyra e dritës së cilësisë së ajrit mbetet gjithmonë e njëjtë.	Sensori i grimcave është i ndotur. Pastroni sensorin e grimcave (→ kapitulli 5 "Pastrimi dhe mirëmbajtja"). Nëse cilësia e ajrit është e mirë, drita duhet të jetë gjithmonë e kaltër.

Problemi	Zgjidhja e mundshme
Pajisja nxjerr një erë të çuditshme.	Herët e para të përdorimit pajisja mund të lëshojë një erë plastike. Kjo është normale. Sidoqoftë nëse pajisja nxjerr erë si të djegur edhe pas heqjes së filtrit, kontaktoni shërbimet e mbështetjes teknike. Filtri mund të lëshojë erë pasi përdoret për njëfarë kohe për shkak të përthithjes së gazeve të brendshme. Rekomandohet të riaktivizoni filtrin e karbonit duke e nxjerrë në rrezet e drejtpërdrejta të diellit. Nëse vazhdon të lëshojë erë, ndërtoni filtrin.
Pajisja është shumë e zhurmshme.	<ul style="list-style-type: none"> Pajisja po punon me shpejtësi të lartë, siç është caktuar në modalitetin manual. Në modalitetin automatik, nëse pajisja është shumë e zhurmshme, mund të jetë duke punuar me shpejtësi të lartë pasi është diktuar cilësi e dobët e ajrit. Kalojeni në shpejtësi më të ulët të ventilatorit. Nëse ka zhurmë të pazakontë, kontaktoni me shërbimet e mbështetjes teknike. Nëse bie diçka në daljen e ajrit, mund të shkaktojë gjithashtu zhurmë të lartë të pazakontë. Fikeni menjëherë pajisjen dhe kthejeni përmbys për t'i hequr sendet e huaja.

tab. 54 Problemet dhe zgjidhjet

8 Mbrojtja e ambientit dhe hedhja

Mbrojtja e ambientit është një parim i korporatës së grupit Bosch. Cilësia e produkteve, kursimi dhe mbrojtja e ambientit janë për ne objekte të të njëjtit nivel. Ligjet dhe rregulloret në lidhje me mbrojtjen e

9 Adresat e shërbimit

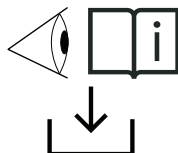

SQ: Për të gjitha informacionet e detajuara në lidhje me produktin (specifikimet teknike, manualin e detajuar të përdorimit/operimit, udhëzimet e instalimit etj.) dhe fletën e garancisë, skanoni kodin QR në anën e majtë me pajisjen tuaj portative ose vizitoni:

www.docs.bosch-thermotechnology.com/download/pdf/file/6721850726.

0010049042-001

ambientit respektohet me rigorozitet.

Për mbrojtjen e ambientit, duke marrë parasysh pikëpamjet ekonomike, përdorim teknologjinë dhe materialet më të mira të mundshme.

Paketimi

Në rastin e paketimit ne përfshihemi në sistemet e riciklimit sipas specifikave të vendit përkatës, për të garantuar një riciklim optimal. Të gjitha materialet e përdorura për paketimin nuk janë të dëmshme për ambientin dhe mund të riciklohen.

Pajisja e vjetër

Pajisjet e vjetra përmbajnë materiale me vlerë që mund të riciklohen. Pjesët mund të ndahen lehtë. Plastikët janë etiketuar. Në këtë mënyrë, pjesët e ndryshme mund të klasifikohen, të riciklohen ose të hidhen.

Pajisjet e vjetra elektrike dhe elektronike



Ky simbol do të thotë që produkti nuk duhet të hidhet me mbeturina të tjera, përkundrazi duhet të dërgohet në pikat e grumbullimit të mbeturinave për trajtim, grumbullim, riciklim dhe asgjësim.

Simboli është i vlefshëm në shtetet ku zbatohen rregulloret për mbetjet e pajisjeve elektrike dhe elektronike, p.sh. "(MB) Rregulloret e mbetjeve të pajisjeve elektrike dhe elektronike 2013 (të ndryshuara)". Këto rregullore përcaktojnë kuadrin për kthimin dhe riciklimin e pajisjeve të vjetra elektronike që zbatohet në secilin shtet.

Meqenëse pajisjet elektronike mund të përmbajnë substanca të rrezikshme, ato duhet të riciklohen me përgjegjësi në mënyrë që të minimizohet çdo dëm i mundshëm në mjedis dhe shëndetin e njeriut. Për më tepër, riciklimi i mbetjeve elektronike ndihmon në ruajtjen e burimeve natyrore.

Për informacion shtesë mbi asgjësimin ekologjik të pajisjeve të vjetra elektrike dhe elektronike, ju lutemi të kontaktoni autoritetet përkatëse lokale, shërbimin tuaj të hedhjes së mbeturinave shtëpiake ose shitësin me pakicë ku keni blerë produktin.

Mund të gjeni më shumë informacion këtu:

www.bosch-homecomfortgroup.com/en/company/legal-topics/weee/

Bateritë

Bateritë nuk duhen hedhur me mbeturinat e shtëpisë. Bateritë e përdorura duhen hedhur në sistemet lokale të grumbullimit.

Sadržaj

1	Tumačenje simbola i sigurnosna uputstva ..	109
1.1	Objašnjenja simbola ..	109
1.2	Bezbednosna uputstva ..	109
2	Podaci o proizvodu ..	110
2.1	Izjava o usaglašenosti ..	110
2.2	Obim isporuke ..	110
2.3	Pregled proizvoda ..	110
2.4	Pregled upravljačkih elemenata ..	110
2.5	Pregled upravljačkih elemenata ..	110
3	Instalacija ..	110
3.1	Instalacija filtera ..	110
4	Rukovanje ..	111
4.1	Razumevanje svetlosnog prstena za kvalitet vazduha ..	111
4.2	UKLJUČIVANJE/ISKLUČIVANJE ..	111
4.3	Menjanje podešavanja režima ..	111
5	Čišćenje i održavanje ..	111
5.1	Čišćenje kućišta prečišćivača vazduha ..	111
5.2	Čišćenje senzora za čestice ..	111
5.3	Čišćenje filtera ..	111
5.4	Zamena filtera ..	111
5.5	Resetovanje filtera ..	112
6	Premeštanje i skladištenje ..	112
7	Rešavanje problema ..	112
8	Zaštita životne okoline i odlaganje otpada ..	113
9	Napomene o zaštiti podataka ..	113
10	Adrese servisa ..	114

1 Tumačenje simbola i sigurnosna uputstva
1.1 Objašnjenja simbola
Upozorenja

U uputstvima za upozorenje signalne reči označavaju vrstu i stepen posledica do kojih može da dođe ukoliko se ne poštuju mere za sprečavanje opasnosti.

Sledeće signalne reči su definisane i moguće je da su korišćene u ovom dokumentu:

 **OPASNOST**

OPASNOST znači da može doći do teških telesnih povreda i telesnih povreda opasnih po život.

 **UPOZORENJE**

UPOZORENJE znači da može da dođe do teških do smrtnih telesnih povreda.

 **OPREZ**

OPREZ znači da može da dođe do lakših do srednje teških telesnih povreda.

PAŽNJA

PAŽNJA znači da može da dođe do materijalne štete.

Važne informacije

Važne informacije za pojave za koje ne postoje opasnosti od povreda ili materijalne štete, označene simbolom za informacije.

Drugi simboli

Simbol	Značenje
▶	Korak u postupku rukovanja
→	Unakrsna referenca na druga mesta u dokumentu
•	Spisak/stavke spiska
–	Spisak/stavke spiska (2. nivo)

tab. 55

1.2 Bezbednosna uputstva

Pažljivo pročitajte ovo uputstvo pre upotrebe uređaja i sačuvajte ga radi budućih upotreba.

Opasnost

- Nemojte čistiti uređaj zapaljivim tečnostima ili deterdžentom. Nemojte prolivati nikakve tečnosti na uređaj da biste izbegli strujni udar, opasnost od požara i/ili oštećenje u unutrašnjoj strukturi filtera.
- Nemojte prskati zapaljive materijale kao što su insekticidi, alkohol ili miris u blizini uređaja.

Upozorenje

- Proverite da li je napon naveden na uređaju u skladu sa lokalnim strujnim naponom pre priključivanja uređaja.
- Postarajte se da strujni kabl ne prolazi preko oblasti preko kojih se često prolazi kako bi se sprečilo habanje, pregrevanje i sapljanje.
- Ako dođe do oštećenja strujnog kabla, ili bilo koje druge radne komponente uređaja, odmah zatražite zamenu od strane ovlašćenog Bosch tehničara.

- Nemojte koristiti uređaj ako su priključak, strujni kabl ili sam uređaj oštećeni.
- Rad, čišćenje i održavanje uređaja moraju da obavljaju odrasle osobe.
- Nemojte blokirati ulaz i izlaz vazduha npr. postavljanjem predmeta na izlaz vazduha ili ispred ulaza vazduha.
- Postarajte se da strana tela ne upadnu u uređaj kroz izlaz vazduha.
- Nemojte zagrevati filter ili uređaj da biste izbegli oštećenje uređaja ili opasnost od požara.

Oprez

- Ovaj uređaj nije zamena za odgovarajuću ventilaciju, redovno usisavanje ili upotrebu aspiratora ili ventilatora tokom kuvanja.
- Uvek postavite i koristite uređaj na suvoj, stabilnoj, nivelisanoj i horizontalnoj površini.
- Ostavite najmanje 20 cm slobodnog prostora oko uređaja i ostavite najmanje 30 cm slobodnog prostora iznad uređaja.
- Nemojte sedeti ili stajati na uređaju. Nemojte stavljati ništa na uređaj.
- Kada odlazete filter u otpad, zatvorite filter u kesu za odlaganje i sledite smernice za rukovanje potencijalno inficiranim površinama lokalnih organa za zaštitu zdravlja.
- Koristite isključivo originalne Bosch filtere koji su posebno predviđeni za ovaj uređaj. Nemojte koristiti druge filtere.
- Nemojte koristiti filter kao gorivo ili u slične svrhe. Sagorevanje filtera može izazvati nenadoknadivu štetu za ljude i/ili ugroziti druge živote.
- Izbegavajte udaranje uređaja (naročito ulaza i izlaza za vazduh) čvrstim predmetima.
- Nemojte umetati prste ili predmete u izlaz ili ulaz vazduha da biste sprečili fizičku povredu ili kvar uređaja.
- Ako je uređaj blokirao, odmah zatražite da ga proverí ovlašćeni Bosch tehničar.
- Nemojte koristiti uređaj kada pušite u zatvorenom prostoru, kada koristite insekticide, sredstva za dezinfekciju ili na lokacijama na kojima ima ostataka ulja, zapaljenog tamjana ili hemijskih isparenja.
- Nemojte koristiti uređaj u blizini gasnih uređaja, grejnih uređaja ili kamina.
- Obavezno isključite uređaj iz struje kada želite da ga premestite, očistite, zamenite filter ili izvršite drugo održavanje.
- Nadgledajte decu da biste osigurali da se ne igraju uređajem.
- Ovaj uređaj nije predviđen za upotrebu od strane lica sa smanjenim fizičkim, čulnim ili mentalnim sposobnostima (uključujući decu) ili sa nedostatkom iskustva i znanja, osim ako nisu pod nadzorom ili ne dobiju ili uputstvo o upotrebi uređaja od strane lica koje je odgovorno za njihovu bezbednost.
- Ovaj uređaj mogu da koriste deca od 8 i više godina, kao i osobe sa smanjenim fizičkim, senzornim ili mentalnim sposobnostima, ili osobe sa nedovoljnim iskustvom i znanjem, ako su pod nadzorom ili su dobile uputstva o bezbednom korišćenju uređaja i razumeju moguće opasnosti.
- Deca se ne smeju igrati sa ovim uređajem. Radove na čišćenju i održavanju koje obavlja korisnik ne smeju da vrše deca bez nadzora odraslih.
- Uređaj je konstruisan za upotrebu u stambenim prostorijama u zatvorenom prostoru pod normalnim radnim uslovima.
- Nemojte koristiti uređaj u vlažnom okruženju ili okruženju visoke vlažnosti ili visokih temperatura.
- Uređaj ne uklanja ugljen monoksid (CO) niti radon (Rn). Ne sme se koristiti za čišćenje opasnih hemikalija niti akcidenata sa sagorevanjem.
- Preporučena temperatura za upotrebu uređaja je od 5 °C do 45 °C, nivo relativne vlažnosti ≤ 85%. Uređaj može da prestane da funkcioniše ili da se ošteti ako se ne slede preporučeni nivoi temperature i vlažnosti.
- Preporučeni temperaturni opseg za skladištenje uređaja je od -20 °C do 55 °C. Uređaj će biti oštećen ako se skladišti u oblasti van ovog temperaturnog opsega.

- Nivo zvučnog pritiska emisije buke je niži od 70 dB(A).

2 Podaci o proizvodu**2.1 Izjava o usaglašenosti**

Po svojoj konstrukciji i načinu rada ovaj proizvod odgovara evropskim i nacionalnim propisima.



CE-oznakom potvrđuje se usaglašenost proizvoda sa svim primenljivim pravnim propisima EU koje predviđa ovo označavanje.

Kompletan tekst Izjave o usaglašenosti na raspolaganju je na internetu: www.bosch-homecomfort.rs.

2.2 Obim isporuke

[→Slika 1 Obim isporuke Air 4000]

- [1] Prečišćivač vazduha
- [2] Tehnička dokumentacija
- [3] Transformator

2.3 Pregled proizvoda

[→Slika 2 Pregled proizvoda Air 4000]

- [1] Kućište
- [2] Filter
- [3] Donji poklopac

2.4 Pregled upravljačkih elemenata

[→Slika 3 Pregled upravljačkih elemenata]

- [1] Digitalni ekran
- [2] Ručni režim
- [3] Tajmer
- [4] Dugme za uključivanje/isključivanje
- [5] Zaštita za decu
- [6] Svetlosni prsten
- [7] Status filtera
- [8] Tihi režim
- [9] Automatski režim

2.5 Pregled upravljačkih elemenata

[→Slika 4 Pregled upravljačkih elemenata - Air 4000]

- [1] Status filtera
- [2] Tajmer
- [3] Wi-fi
- [4] Potrebno čišćenje
- [5] Zaštita za decu
- [6] PM2.5 vrednost
- [7] Nivo brzine ventilatora
- [8] Automatski režim
- [9] Tihi režim
- [10] Ručni režim

3 Instalacija**3.1 Instalacija filtera**

- ▶ Postavite uređaj horizontalno na čvrstu površinu.
- ▶ Rotirajte i izvucite donji poklopac sa uređaja.
- ▶ Izvucite filter iz uređaja.
- ▶ Uklonite plastični poklopac filtera za prečišćavanje vazduha.
- ▶ Ubacite filter nazad u uređaj.
- ▶ Ponovo postavite donji poklopac.

[→Slika 5 Instalacija donjeg poklopca]

[→Slika 6 Izvlačenje donjeg poklopca i uklanjanje plastičnog poklopca]

[→Slika 7 Ponovno postavljanje donjeg poklopca]

4 Rukovanje

4.1 Razumevanje svetlosnog prstena za kvalitet vazduha

Svetlosni prsten označava kvalitet vazduha. Uključuje se u svim bojama u sekenci kada se prečišćivač vazduha uključi. Nakon oko 30 sekundi, senzor za čestice bira boju koja odgovara kvalitetu okolnog vazduha čestica koja se prenose vazduhom prema tabeli 2.

PM2.5

PM2.5 se odnosi na ultra fine zagađujuće čestice koje se prenose vazduhom koje su manje od 2,5 mikrometara. Većina zagađivača vazduha u zatvorenom prostoru potpada pod PM2.5 kao što su: duvanski dim, kuanje i upaljene sveće, neke bakterije koje se prenose vazduhom i najmanje spore buđi, alergeni kućnih ljubimaca i alergeni kućnih grinja takođe potpadaju pod PM2.5.

Senzor kvaliteta vazduha neprekidno skenira vazduh da bi detektovao ultra fine čestice. Ove informacije se prikazuju neprekidno na digitalnom ekranu i na svetlosnom prstenu i pružaju povratne informacije o PM2.5 u realnom vremenu.

Boja lampice za kvalitet vazduha	Nivo kvaliteta vazduha	Nivo PM2.5
Plava	Dobar	0-12
Ljubičasta	U redu	13-35
Narandžasta	Nizak	36-55
Crvena	Loš	>56

tab. 56 Boje lampice za kvalitet vazduha i nivoi PM2.5

4.2 UKLJUČIVANJE/ISKLJUČIVANJE

- ▶ Ubacite utikač prečišćivača vazduha u strujnu utičnicu.
- ▶ Dodirnite da biste uključili prečišćivač vazduha.
- ▶ Ponovo pritisnite dugme da biste isključili prečišćivač vazduha.

Napomena

- Da biste dobili optimalne performanse prečišćavanja, zatvorite vrata i prozore.
- Držite zavese dalje od ulaza ili izlaza za vazduh.
- Prečišćivač vazduha će podrazumevano raditi u automatskom režimu.

4.3 Menjanje podešavanja režima

Automatski režim

- U automatskom režimu, kvalitet vazduha se registruje u realnom vremenu i uređaj automatski podešava brzinu ventilatora u skladu sa kvalitetom ambijentalnog vazduha.

Ručni režim

- U ručnom režimu je moguće podesiti brzinu ventilatora (između brzine 1 i brzine 3). Pritisnite dugme da biste promenili željenu brzinu.

Tih režim

- U tihom režimu, prečišćivač vazduha radi tiho na maloj brzini i sva svetla su zatamnjena.

Režim tajmera

- U režimu tajmera je moguće podesiti tajmer (između 1 i 12 sati) za isključivanje opreme.

5 Čišćenje i održavanje

5.1 Čišćenje kućišta prečišćivača vazduha

Redovno čistite unutrašnjost i spoljašnjost kućišta prečišćivača vazduha da biste sprečili nagomilavanje prašine.

- ▶ Obrišite površinu vlažnom krpom.
- ▶ Koristite meku i suhu krpu za čišćenje unutrašnjosti i spoljašnjosti prečišćivača vazduha i izlaza vazduha.

5.2 Čišćenje senzora za čestice

Napomena:

- Ako se prečišćivač vazduha koristi u prašnjavom okruženju, može biti potrebno da se čisti češće.
- Ako je nivo vlažnosti vazduha u prostoriji veoma visok, na senzoru za čestice može se javiti kondenzacija, a svetlo za kvalitet vazduha može naznačavati kvalitet vazduha kao lošiji, čak iako je kvalitet vazduha dobar. Ako do toga dođe, očistite senzor za čestice.

Čistite senzor za čestice svakog meseca u cilju optimalnog funkcionisanja uređaja.

- ▶ Isključite prečišćivač vazduha i izvadite utikač iz strujne utičnice.
- ▶ Izvucite poklopac sa senzora i uklonite ga sa uređaja.
- ▶ Očistite senzor za čestice vlažnim pamučnim tupferom.
- ▶ Osušite sve delove suvim pamučnim tupferom.
- ▶ Ponovo postavite poklopac senzora.

[→Slika 8 Poklopac senzora za kvalitet vazduha]

[→Slika 9 Čišćenje senzora za kvalitet vazduha]

5.3 Čišćenje filtera



OPREZ

Nosite masku i rukavice prilikom čišćenja površine filtera i/ili zamene filtera.

- ▶ Isključite prečišćivač vazduha i iskopčajte ga iz strujne utičnice.
- ▶ Postavite uređaj horizontalno na čvrstu površinu.
- ▶ Rotirajte i povucite donji poklopac i izvucite ga iz uređaja.
- ▶ Izvucite filter iz uređaja.
- ▶ Očistite površinu filtera usisivačem.
- ▶ Ubacite filter nazad u uređaj.
- ▶ Gurnite i rotirajte donji poklopac.
- ▶ Vratite uređaj nazad u vertikalni položaj.
- ▶ Ubacite utikač prečišćivača vazduha u strujnu utičnicu.
- ▶ Dodirnite dugme za napajanje da biste uključili uređaj.
- ▶ Dodirnite dugme za proveru/resetovanje statusa filtera .
- ▶ Operite ruke nakon čišćenja filtera.

[→Slika 10

Uklanjanje i čišćenje filtera]

5.4 Zamena filtera



OPREZ

Nosite masku i rukavice kada čistite površinu filtera i/ili menjate filter.

Prečišćivač vazduha je opremljen indikatorom za zamenu filtera kako bi se osiguralo da filter za prečišćavanje vazduha bude u optimalnom stanju kada prečišćivač vazduha radi.



Zamenite filter što je moguće ranije.

PAŽNJA

Filter se ne može prati niti koristiti više puta.

**OPREZ**

Uvek isključite prečišćivač vazduha i isključite ga iz struje pre zamene filtera.

- ▶ Isključite prečišćivač vazduha i isključite ga iz struje.
- ▶ Postavite uređaj horizontalno na stabilnu površinu.
- ▶ Okrenite i povucite donji poklopac i skinite ga sa uređaja.
- ▶ Povucite filter sa uređaja.
- ▶ Skinite plastični poklopac novog filtera [→Slika 6].
- ▶ Ubacite novi filter u uređaj.
- ▶ Gurnite i okrenite donji poklopac.
- ▶ Ubacite uređaj nazad u vertikalni položaj.
- ▶ Ubacite utikač prečišćivača vazduha u strujnu utičnicu.
- ▶ Dodirnite dugme za uključivanje/isključivanje  da biste uključili uređaj.
- ▶ Dodirnite i držite dugme za proveru statusa/resetovanje filtera  da biste resetovali brojač trajanja filtera.
- ▶ Operite ruke nakon zamene filtera.

Napomena:



Nemojte mirisati filter zato što filter sadrži prikupljene zagađivače iz vazduha.

5.5 Resetovanje filtera

Kada brojač trajanja filtera dostigne 0%, filter se mora zameniti. Brojač se vraća na 100% kada pritisnete dugme za filter .

[→Slika 11 Trajanje filtera dostiže 0%]

Filter se može zameniti pre nego što trajanje filtera dostigne 0%. Brojač trajanja filtera mora da se resetuje ručno nakon zamene filtera:

- ▶ Dodirnite dugme za uključivanje/isključivanje  da biste isključili uređaj i isključili ga iz strujne utičnice.
- ▶ Ubacite utikač u strujnu utičnicu.
- ▶ Pritisnite i držite dugme za filter  da biste resetovali brojač trajanja filtera. Na interfejsu će se prikazati poruka da je status filtera 100%.

[→Slika 12 Trajanje filtera dostiže 100%]

Status filtera se neprekidno prikazuje u gornjem levom uglu digitalnog ekrana.

6 Premeštanje i skladištenje**Premeštanje**

- Koristite dve ruke za držanje uređaja kada ga premeštate.

Skladištenje

- ▶ Isključite prečišćivač vazduha i isključite ga iz struje.
- ▶ Očistite prečišćivač vazduha, senzor za čestice i površinu filtera (→ Poglavlje 5 "Čišćenje i održavanje", Strana 111).
- ▶ Ostavite sve delove da se osuše na vazduhu pre skladištenja.
- ▶ Zamotajte filter u nepropusne plastične kese.
- ▶ Čuvajte prečišćivač vazduha i filter na hladnom i suvom mestu.
- ▶ Operite ruke nakon rukovanja filterom.

7 Rešavanje problema

U ovom poglavlju je naveden sažetak najčešćih problema do kojih može doći u vezi sa uređajem. Ako ne pronađete rešenje u tabeli u nastavku, obratite se ovlašćenom serviseru.

Problem	Potencijalno rešenje
Protok vazduha koji izlazi iz izlaza za vazduh je značajno slabiji nego ranije.	Površina filtera je zaprljana. Očistite površinu filtera (→ Poglavlje 5 "Čišćenje i održavanje").
Kvalitet vazduha se ne poboljšava iako uređaj radi dugo.	<ul style="list-style-type: none"> • Proverite da li je plastični poklopac skinut sa filtera. • Filter nije postavljen u uređaj. Proverite da li je filter pravilno montiran. • Senzor za čestice je vlažan. Nivo vlažnosti u prostoriji je visok i izaziva kondenzaciju. Proverite da li je senzor za čestice čist i suv (→ Poglavlje 5 "Čišćenje i održavanje"). • Veličina prostorije je velika ili je kvalitet spoljnog vazduha loš. Da biste dobili optimalne performanse prečišćavanja, zatvorite vrata i prozore kada koristite prečišćivač vazduha. • Ima zagađivača u zatvorenom prostoru. Na primer, pušenja, kuvanja, tamjana, parfema ili alkohola. • Filter je dotrajao. Zamenite filter novim.
Boja lampice za kvalitet vazduha uvek ostaj ista.	Senzor za čestice je zaprljan. Očistite senzor za čestice (→ Poglavlje 5 "Čišćenje i održavanje"). Ako je kvalitet vazduha dobar, svetlo treba da bude plavo u svakom trenutku.

Problem	Potencijalno rešenje
Uređaj proizvodi čudan miris.	Prvih nekoliko puta kada koristite uređaj možete osetiti miris plastike. To je uobičajeno. Međutim, ako uređaj proizvodi miris paljevine i nakon skidanja filtera, obratite se službi za podršku. Filter može da proizvede miris nakon korišćenja u određenom periodu zbog apsorpcije gasova u zatvorenom prostoru. Preporučuje se da reaktivirate filter s aktivnim ugljem tako što ćete ga izložiti direktnoj sunčevoj svetlosti. Ako se miris i dalje oseća, zamenite filter.
Uređaj je veoma bučan.	<ul style="list-style-type: none"> • Uređaj radi na velikoj brzini koja je podešena u ručnom režimu. • Ako je uređaj previše bučan u automatskom režimu, moguće je da radi na velikoj brzini zato što je detektovan loš kvalitet vazduha. Pređite na manju brzinu ventilatora. • Ako ima neobičnih zvukova, obratite se službi za podršku. • Ako neki predmet upadne u izlaz vazduha, to može izazvati neobične glasne zvuke. Odmah isključite uređaj, okrenite uređaj naopako da biste izbacili strane predmete iz uređaja.

tab. 57 Problemi i rešenja

8 Zaštita životne okoline i odlaganje otpada

Zaštita životne okoline predstavlja princip poslovanja grupe Bosch. Kvalitet proizvoda, ekonomičnost i zaštita životne okoline su za nas ciljevi istog prioriteta. Zakoni i propisi o zaštiti životne okoline se strogo poštuju.

Da bismo zaštitili životnu okolinu, koristimo najbolju moguću tehniku i materijale s aspekta ekonomičnosti.

Pakovanje

Kod pakovanja smo vodili računa o specifičnim sistemima razdvajanja otpada u zemljama upotrebe proizvoda radi obezbeđivanja optimalne reciklaže.

Svi korišćeni materijali za pakovanje su ekološki prihvatljivi i mogu da se recikliraju.

Dotrajali uređaj

Dotrajali uređaji sadrže dragocene materijale koji se mogu reciklirati. Moduli se lako razdvajaju. Plastični materijali su označeni. Na taj način se mogu sortirati različiti sklopovi i ponovo iskoristiti ili odložiti u otpad.

Dotrajali električni i elektronski uređaji



Ovaj simbol znači da proizvod ne sme da se baca zajedno sa ostalim smećem, već mora da se odnese na za to predviđeno mesto za tretman, prikupljanje, reciklažu i bacanje.

Simbol važi za zemlje sa propisima o elektronskom otpadu, npr. "Evropska direktiva 2012/19/EZ o električnim i elektronskim dotrajalim uređajima". Ovi propisi postavljaju okvirne uslove koji važe za vraćanje i reciklažu elektronskih dotrajalih uređaja u pojedinačnim zemljama.

S obzirom da elektronski uređaji mogu da sadrže opasne materije, moraju odgovorno da se recikliraju kako bi se minimizovala ekološka šteta i opasnosti po ljudsko zdravlje. Osim toga, reciklaža elektronskog otpada doprinosi zaštiti prirodnih resursa.

Za dodatne informacije o ekološkom bacanju električnih i elektronskih dotrajalih uređaja molimo da se obratite nadležnim službama na mestu instalacije, komunalnom preduzeću čije usluge koristite ili trgovcu od kog ste kupili proizvod.

Dotatne informacije možete da pronaete ovde:

www.bosch-homecomfortgroup.com/en/company/legal-topics/weee/

Baterije

Baterije ne smeju da se bacaju u kućno smeće. Stare baterije moraju da se odlažu u lokalne sisteme za sakupljanje.

9 Napomene o zaštiti podataka



Mi, **Robert Bosch d.o.o., Omladinskih brigada 90E, 11070 Novi Beograd, Srbija**, obrađujemo informacije o proizvodu i instalaciji, tehničke podatke i podatke o povezivanju, podatke o komunikaciji, podatke o registraciji proizvoda i podatke o istoriji korisnika da bi se obezbedila funkcionalnost proizvoda

(član 6 stav 1 tačka 1 slovo b Opšte uredbe o zaštiti podataka), da bismo ispunili našu obavezu praćenja proizvoda i iz bezbednosnih razloga (član 6 stav 1 tačka 1 slovo f Opšte uredbe o zaštiti podataka), da bismo zaštitili svoja prava u vezi sa garancijom i pitanjima registracije proizvoda (član 6 stav 1 tačka 1 slovo f Opšte uredbe o zaštiti podataka), da bismo analizirali distribuciju naših proizvoda i da bismo pružili pojedinačne informacije i ponude u vezi sa proizvodima (član 6 stav 1 tačka 1 slovo f Opšte uredbe o zaštiti podataka). Možemo angažovati eksterne dobavljače usluga i/ili kompanije povezane sa Bosch i prenositi im podatke za pružanje usluga, kao što su usluge prodaje i marketinga, upravljanje ugovorima, obrada plaćanja, programiranje, hosting podataka i usluge dežurnog telefona. U određenim slučajevima, ali samo ako je zagarantovana adekvatna zaštita podataka, lični podaci se mogu preneti primaocima van Evropskog ekonomskog prostora. Dodatne informacije se daju na zahtev. Možete kontaktirati našeg službenika za zaštitu podataka na sledećoj adresi: Datenschutzbeauftragter, Information Security and Privacy (C/ISP), Robert Bosch GmbH, Postfach 30 02 20, 70442 Stuttgart, DEUTSCHLAND.

Imate pravo da uložite prigovor na obradu vaših ličnih podataka na osnovu člana 6 stav 1 tačka 1 slovo f Opšte uredbe o zaštiti podataka u bilo kom trenutku iz razloga koji proizilaze iz vaše posebne situacije ili u svrhe direktnog oglašavanja. Da biste ostvarili svoja prava, kontaktirajte nas na DPO@bosch.com. Za više informacija, pratite QR kod.

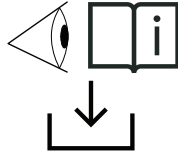
10 Adrese servisa

SR: Za sve detaljne informacije u vezi sa proizvodom (tehničke specifikacije, detaljno korisničko uputstvo / uputstvo za upotrebu, uputstva za instalaciju itd.) i garantni list, skenirajte QR kôd sa leve strane svojim mobilnim uređajem ili posetite: www.docs.bosch-thermotechnology.com/download/pdf/file/6721850726.

0010049042-001

Innehållsförteckning

1	Symbolförklaring och säkerhetsanvisningar ..	115
1.1	Symbolförklaring ..	115
1.2	Säkerhetsanvisningar ..	115
2	Produktdata ..	116
2.1	Konformitetsförklaring ..	116
2.2	Leveransomfattning ..	116
2.3	Produktöversikt ..	116
2.4	Översikt över kontrollpanelen ..	116
2.5	Översikt över reglercentral ..	116
3	Installation ..	116
3.1	Installera filtret ..	116
4	Användning ..	117
4.1	Så fungerar ljusringens för luftkvalitet ..	117
4.2	Slå på/av ..	117
4.3	Ändra lägesinställning ..	117
5	Rengöring och underhåll ..	117
5.1	Rengöra luftrenarens hölje ..	117
5.2	Rengöra partikelsensorn ..	117
5.3	Rengöring av luftfiltret ..	117
5.4	Byta ut filtret ..	117
5.5	Återställa filtret ..	118
6	Flytta och förvara ..	118
7	Felsökning ..	118
8	Miljöskydd och avfallshantering ..	119
9	Dataskyddsanvisning ..	119
10	Serviceadresser ..	119

1 Symbolförklaring och säkerhetsanvisningar

1.1 Symbolförklaring

Varningar

I varningar markerar signalord vilka slags följder det kan få och hur allvarliga följderna kan bli om säkerhetsåtgärderna inte följs.

Följande signalord är definierade och kan förekomma i det här dokumentet:



FARA betyder att svåra eller livshotande personskador kommer att uppstå.



VARNING betyder att svåra till livshotande personskador kan komma att uppstå.



SE UPP betyder att lätta till medelsvåra personskador kan uppstå.

ANVISNING

ANVISNING betyder att saksador kan uppstå.

Viktig information



Viktig information som inte anger fara för människor eller material betecknas med informationssymbolen här intill.

Ytterligare symboler

Symbol	Betydelse
▶	Åtgärdssteg
→	Hänvisning till ett annat ställe i dokumentet
•	Uppräkning/post i lista
–	Uppräkning/post i lista (2:a nivån)

Tab. 58

1.2 Säkerhetsanvisningar

Läs den här bruksanvisningen noggrant innan du använder apparaten och spara den för framtida referens.

Fara

- Rengör inte apparaten med brandfarlig vätska eller rengöringsmedel. Spill inte vätska på apparaten eftersom detta kan resultera i elektriska stötar, brandrisk och/eller skador i filtrets inre struktur.
- Spraya inte brandfarliga material, t.ex. insektsmedel, alkohol eller doftämnen i närheten av apparaten.

Varning

- Kontrollera att den spänning som anges på apparaten motsvarar den lokala strömspänningen innan du ansluter apparaten.
- Se till att strömsladden inte har dragits över områden där många personer rör sig för att förhindra att sladden nöts eller överhettas, eller att personer snubblar på sladden.
- Om strömsladden eller någon annan arbetskomponent på apparaten är skadad ska den omedelbart bytas ut av en auktoriserad Bosch-tekniker.
- Använd inte apparaten om kontakten, strömsladden eller själva apparaten är skadad.

- Drift, rengöring och underhåll av apparaten måste utföras av vuxna.
- Blockera inte luftintag och luftutlopp, t.ex. genom att placera föremål på luftutloppet eller framför luftintaget.
- Se till att främmande föremål inte faller in i apparaten genom luftutloppet.
- Värm inte upp filtret eller apparaten eftersom detta kan resultera i skador på enheten och brandrisk.

Se upp

- Den här apparaten får inte användas som ersättning för fullgod ventilation, regelbunden dammsugning eller användning av en spiskåpa eller fläkt under matlagning.
- Placera och använd alltid apparaten på en torr, stabil, jämn och horisontell yta.
- Se till att det finns minst 20 cm ledigt utrymme runt apparaten och minst 30 cm ledigt utrymme ovanför apparaten.
- Sitt eller stå inte på apparaten. Placera ingenting ovanpå apparaten.
- När du kasserar filtret ska du försegla det i en engångspåse och följa de lokala hälsomyndigheternas råd för hantering av potentiellt infekterade ytor.
- Använd endast originalfiltren från Bosch som är särskilt avsedda för den här apparaten. Använd inga andra filter.
- Använd inte filtret som bränsle eller för liknande ändamål. Förbränning av filtret kan orsaka bestående fara för människor och/eller riskera andra människors liv.
- Se till att apparaten (särskilt luftinloppet och utloppet) inte stöts till av hårda föremål.
- För inte in fingrarna eller föremål i luftutloppet eller luftinloppet för att förhindra fysiska skador och funktionsfel på apparaten.
- Om apparaten är igensatt ska den omedelbart kontrolleras av en auktoriserad Bosch-tekniker.
- Använd inte apparaten om du röker inomhus, har använt insektsmedel, desinficeringsmedel eller på platser med oljerester, brinnande rökelse eller kemiska ångor.
- Använd inte apparaten i närheten av gasapparater, uppvärmningsanordningar eller eldstäder.
- Se till att dra ur kontakten när du vill flytta apparaten, rengöra den, byta ut filtret eller utföra annat underhåll.
- Säkerställ att barn inte leker med apparaten.
- Apparaten är inte avsedd att användas av personer med nedsatt fysisk, sensorisk eller mental kapacitet (inklusive barn) eller med bristande erfarenhet och kunskap, såvida de inte övervakas eller har fått instruktioner om hur apparaten används av en person som ansvarar för deras säkerhet.
- Den här apparaten kan användas av barn från 8 år och uppåt och personer med nedsatt fysisk, sensorisk eller mental kapacitet eller bristande erfarenhet och kunskap, om de övervakas eller har instruerats om användning av apparaten på ett säkert sätt och förstår riskerna.
- Barn får inte leka med apparaten. Rengöring och användarunderhåll får inte göras av barn som inte övervakas.
- Apparaten är avsedd för användning inomhus i bostäder under normala driftsförhållanden.
- Använd inte apparaten i våta miljöer eller i omgivningar med hög luftfuktighet eller höga temperaturer.
- Apparaten tar inte bort kolmonoxid (CO) eller radon (Rn). Den får inte användas för att rengöra farliga kemikalier eller förbränningsolyckor.
- Den rekommenderade temperaturen för användning av apparaten är från 5 °C till 45 °C. Den relativa luftfuktighetsnivån är ≤85 %. Apparaten kan sluta fungera eller skadas om den rekommenderade temperatur- och fuktighetsnivån inte följs.
- Det rekommenderade temperaturintervallet för förvaring av apparaten är från -20 °C till 55 °C. Apparaten skadas om den förvaras i områden som har temperaturer utanför detta intervall.
- Ljudutbredningen för bulleremission är under 70 dB(A).

2 Produktdata

2.1 Konformitetsförklaring

Denna produkt uppfyller i konstruktion och driftbeteende de europeiska och nationella kraven.

 CE-märkningen intygar att produkten motsvarar all tillämplig EU-lagstiftning som märkningen föreskriver.

Konformitetsförklaringen i sin helhet finns tillgänglig på nätet: www.bosch-homecomfort.se.

2.2 Leveransomfattning

[→Figur 1 Leveransomfattning Air 4000]

- [1] Luftrenare
- [2] Teknisk dokumentation
- [3] Transformator

2.3 Produktöversikt

[→Figur 2 Produktöversikt Air 4000]

- [1] Hölje
- [2] Filter
- [3] Bottenlock

2.4 Översikt över kontrollpanelen

[→Figur 3 Översikt över kontrollpanelen]

- [1] Digital skärm
- [2] Manuellt läge
- [3] Timer
- [4] Strömknapp
- [5] Barnspärr
- [6] Ljusring
- [7] Filterstatus
- [8] Tyst läge
- [9] Vid automatisk drift

2.5 Översikt över reglercentral

[→Figur 4 Översikt över reglercentral Air 4000]

- [1] Filterstatus
- [2] Timer
- [3] Wi-fi
- [4] Rengöring krävs
- [5] Barnspärr
- [6] PM 2,5 värde
- [7] Fläktastighetsnivå
- [8] Vid automatisk drift
- [9] Tyst läge
- [10] Manuellt läge

3 Installation

3.1 Installera filtret

- ▶ Placera apparaten horisontellt på en stadig yta.
- ▶ Vrid och dra loss bottenlocket från apparaten.
- ▶ Dra ut filtret ur apparaten.
- ▶ Ta bort plastskyddet på luftreningsfiltret.
- ▶ Sätt tillbaka filtret i apparaten.
- ▶ Sätt tillbaka bottenlocket.

[→Figur 5 Öppna bottenlocket]

[→Figur 6 Dra ut bottenplåten och ta bort plastskyddet]

[→Figur 7 Sätt tillbaka bottenlocket]

4 Användning

4.1 Så fungerar ljusringens för luftkvalitet

Ljusringen anger luftkvaliteten. Den lyser upp alla färger i följd när luftrenaren är påslagen. Efter cirka 30 sekunder väljer partikelsensorn den färg som motsvarar den omgivande luftkvaliteten för luftburna partiklar, enligt tabell 2.

PM2,5

PM2,5 avser ultrafina luftburna partikelföreningar som är mindre än 2,5 mikrometer. De flesta luftföreningarna inomhus faller under PM2,5, t.ex. tobaksrök, matlagning och levande ljus, vissa luftburna bakterier och de minsta mögelsporerna, men även husdjursallergener och allergenpartiklar från dammkvalster faller under PM2,5.

Luftkvalitetssensorn skannar luften kontinuerligt för att upptäcka de ultrafina partiklarna. Denna information rapporteras kontinuerligt på både den digitala skärmen och på ljusringen, vilket ger återkoppling i realtid om PM2,5.

Ljusfärg för luftkvalitet	Luftkvalitetsnivå	PM2,5-nivå
Blå	Bra	0–12
Lila	Ok	13–35
Orange	Undermålig	36–55
Röd	Dålig	>56

Tab. 59 Luftkvalitetsljusfärger och PM2,5-nivåer

4.2 Slå på/av

- ▶ Sätt i luftrenarens kontakt i eluttaget.
- ▶ Tryck på för att slå på luftrenaren.
- ▶ Tryck på knappen igen för att stänga av luftrenaren.

Anvisning

- Stäng dörrar och fönster för optimal reningseffekt.
- Håll gardiner borta från luftinloppet och luftutloppet.
- Luftrenaren körs i Auto (automatiskt) driftläge som standard.

4.3 Ändra lägesinställning

Vid Auto (automatisk) drift

- Vid Auto (automatisk) drift registreras luftkvaliteten i realtid, och apparaten justerar automatiskt fläkthastigheten efter rumsluftkvaliteten.

Manuellt läge

- I manuellt läge går det att ställa in fläkthastigheten (mellan hastighet 1 och hastighet 3). Tryck på knappen för att ändra till önskad hastighet.

Tyst läge

- I tyst läge fungerar luftrenaren tyst med låg hastighet och alla lampor är nedtonade.

Timerläge

- I timerläget går det att ställa in timern (mellan 1 och 12 timmar) för när utrustningen ska stängas av.

5 Rengöring och underhåll

5.1 Rengöra luftrenarens hölje

Rengör regelbundet insidan och utsidan av luftrenarens hölje för att förhindra att damm byggs upp.

- ▶ Torka av ytan med en fuktig trasa.
- ▶ Använd en mjuk, torr trasa för att rengöra både insidan och utsidan av luftrenaren och luftutloppet.

5.2 Rengöra partikelsensorn

Anvisning:

- Om luftrenaren används i en dammig miljö kan den behöva rengöras oftare.
- Om luftfuktigheten i rummet är mycket hög kan kondens bildas på partikelsensorn och luftkvalitetsslampans kan indikera en sämre luftkvalitet även om luftkvaliteten är god. Rengör partikelsensorn om detta inträffar.

Rengör partikelsensorn varje månad så att apparaten fungerar optimalt.

- ▶ Stäng av luftrenaren och dra ut kontakten ur eluttaget.
- ▶ Dra av det bakre locket från sensorn och ta bort det från apparaten.
- ▶ Rengör partikelsensorn med en fuktig bomullspinne.
- ▶ Torka alla delar med en torr bomullspinne.
- ▶ Sätt tillbaka sensorns lock.

[→Figur 8 Skydd för luftkvalitetssensor]

[→Figur 9 Rengöra luftkvalitetssensorn]

5.3 Rengöring av luftfiltret



SE UPP

Använd mask och handskar när du rengör filterytan och/eller byter ut filtret.

- ▶ Stäng av luftrenaren och koppla bort den från eluttaget.
- ▶ Lägg apparaten horisontellt på en stadig yta.
- ▶ Vrid och dra i bottenplåten och ta bort den från apparaten.
- ▶ Dra ut filtret ur apparaten.
- ▶ Rengör filtrets yta med en dammsugare.
- ▶ Sätt tillbaka filtret i apparaten.
- ▶ Tryck ner och vrid bottenplåten.
- ▶ Sätt tillbaka apparaten i vertikalt läge.
- ▶ Sätt i luftrenarens kontakt i eluttaget.
- ▶ Tryck på strömknappen för att slå på apparaten.
- ▶ Tryck in knappen för kontroll/återställning .
- ▶ Tvätta händerna efter rengöring av filtret.

[→Figur 10

Ta bort och rengöra filtret]

5.4 Byta ut filtret



SE UPP

Använd mask och handskar när du rengör filterytan och/eller byter ut filtret.

Luftrenaren är försedd med en filterbytesindikator för att säkerställa att luftrenarfiltret är i optimalt skick när luftrenaren används.

Byt ut filtret så snart som möjligt.



ANVISNING

Filtret kan inte tvättas eller återanvändas.



SE UPP

Stäng alltid av luftrenaren och koppla bort den från eluttaget innan du byter ut filtret.

- ▶ Stäng av luftrenaren och koppla bort den från eluttaget.
- ▶ Lägga apparaten horisontellt på en stadigt yta.
- ▶ Vrid och dra i bottenplåten och ta bort den från apparaten.
- ▶ Dra ut filtret ur apparaten.
- ▶ Ta bort plastskyddet på det nya filtret [→ Figur 6].
- ▶ Sätt i det nya filtret i apparaten.
- ▶ Tryck ner och vrid bottenplåten.
- ▶ Sätt tillbaka apparaten i vertikalt läge.
- ▶ Sätt i luftrenarens kontakt i eluttaget.
- ▶ Tryck på strömknappen  för att slå på apparaten.
- ▶ Tryck ner och håll in knappen för kontroll/återställning  att återställa filtrets livstidsräknare.
- ▶ Tvätta händerna efter byte av filtret.

Anvisning:



Lukta inte på filtret eftersom det har samlat upp föroreningar från luften.

5.5 Återställa filtret

När filtrets livstidsräknare når 0 % måste filtret bytas ut. Räknaren går tillbaka till 100 % efter att du har tryckt på filterknappen .

[→Figur 11 Filtrets livslängd når 0 %]

Filtret kan bytas ut innan filtrets livslängd når 0 %. Filtrets livstidsräknare måste återställas manuellt efter bytet:

- ▶ Tryck på strömknappen  för att stänga av apparaten och koppla bort den från eluttaget.
- ▶ Sätt i kontakten i eluttaget.
- ▶ Håll filterknappen  nedtryckt under en längre tid för att återställa filtrets livstidsräknare. Gränssnittet visar meddelandet filterstatus 100 %.

[→Figur 12 Filtrets livslängd når 100 %]

Filterstatusen visas kontinuerligt på den digitala skärmens övre vänstra sida.

6 Flytta och förvara**Flytta**

- Håll apparaten med två händer när du flyttar den.

Förvaring

- ▶ Stäng av luftrenaren och koppla bort den från eluttaget.
- ▶ Rengör luftrenaren, partikelsensorn och filtrets yta (→ kapitel 5 "Rengöring och underhåll", sida 117).
- ▶ Lufta alla delar före förvaring.
- ▶ Linda in filtret i lufttäta plastskydd.
- ▶ Förvara luftrenaren och filtret på en sval, torr plats.
- ▶ Tvätta händerna efter att du har hanterat filtret.

7 Felsökning

I det här kapitlet sammanfattas de vanligaste problemen som kan uppstå med apparaten. Kontakta en auktoriserad servicetekniker om lösningen inte finns i tabellen nedan.

Problem	Möjlig lösning
Luftflödet som kommer ut ur luftutloppet är betydligt svagare än tidigare.	Filtrets yta är smutsig. Rengör filtrets yta (→ kapitel 5 "Rengöring och underhåll").
Luftkvaliteten förbättras inte, även om apparaten har varit i drift under lång tid.	<ul style="list-style-type: none"> • Kontrollera om plasthöljet är borttaget från filtret. • Filtret har inte placerats i apparaten. Se till att filtret är korrekt installerat. • Partikelsensorn är våt. Luftfuktigheten i rummet är hög och orsakar kondens. Se till att partikelsensorn är ren och torr (→ kapitel 5 "Rengöring och underhåll"). • Rummet är stort eller så är kvaliteten på utomhusluften dålig. Stäng dörrar och fönster när du använder luftrenaren för optimal reningseffekt. • Det finns föroreningar inomhus. Till exempel rök, os från matlagning, rökelse, parfym eller alkohol. • Filtret har nått slutet av sin livslängd. Byt ut filtret mot ett nytt.
Färgen på luftkvalitetslampan ändras inte.	Partikelsensorn är smutsig. Rengör partikelsensorn (→ kapitel 5 "Rengöring och underhåll"). Om luftkvaliteten är god ska lampan alltid vara blå.
Apparaten avger en konstig lukt.	De första gångerna du använder apparaten kan den avge en plastlukt. Detta är normalt. Kontakta supporttjänster om apparaten avger en bränd lukt även efter att filtret har avlägsnats. Filtret kan lukta efter att ha använts en stund på grund av absorptionen av inomhusgaser. Vi rekommenderar att du återaktiverar kolfiltret genom att placera det i direkt solljus. Byt ut filtret om lukten kvarstår.
Apparaten är mycket högljudd.	<ul style="list-style-type: none"> • Apparaten arbetar i hög hastighet, och har ställts in i manuellt läge. • Om apparaten är för högljudd vid Auto (automatisk) drift kan den arbeta i hög hastighet eftersom dålig luftkvalitet har upptäckts. Växla till lägre fläkthastighet. • Kontakta supporttjänster om det hörs ett ovanligt ljud. • Om något faller ner i luftutloppet kan det också orsaka ett ovanligt högt ljud. Stäng omedelbart av apparaten och vänd apparaten upp och ner för att få ut främmande föremål ur apparaten.

Tab. 60 Problem och lösningar

8 Miljöskydd och avfallshantering

Miljöskydd är en grundläggande företagsstrategi hos Bosch-gruppen. Kvaliteteten på våra produkter, deras ekonomi och miljösäkerhet har lika stor betydelse för oss, och all miljöskyddslagstiftning och förordningar följs strikt.

Vi använder bästa möjliga teknologi och material för att skydda miljön och tar hänsyn till ekonomiska faktorer.

Förpackning

När det gäller förpackning är vi delaktiga i de landsspecifika sorterings-system som garanterar optimal återvinning.

Alla förpackningsmaterial som används är miljövänliga och kan återvinnas.

Uttjänt utrustning

Uttjänt utrustning innehåller material som kan återanvändas.

Det är lätt att separera komponentgrupperna. Alla plaster har markerats. På så sätt kan de olika komponentgrupperna sorteras och lämnas till återvinning eller avfallshantering.

Avfall som utgörs av eller innehåller elektrisk och elektronisk utrustning



Denna symbol betyder att produkten inte får avfallshandteras med annat avfall utan måste föras till avfallsinsamlingsställen för behandling, insamling, återvinning och avfallshandtering.

Symbolen gäller för länder med föreskrifter om elektronikavfall, t.ex. "EU-direktiv 2012/19/EG om avfall som utgörs av eller innehåller elektrisk och elektronisk utrustning (WEEE)". Dessa föreskrifter fastställer ramvillkoren som gäller för retur och återvinning av uttjänt elektronikutrustning i de enskilda länderna.

Eftersom elektriska apparater kan innehålla farliga ämnen måste de återvinnas medvetet för att minimera möjliga miljöskador och risker för människans hälsa. Därutöver bidrar återvinning av elektroniskskrot till att spara på naturresurserna.

För ytterligare information om en miljövänlig avfallshantering av avfall som utgörs av eller innehåller elektrisk och elektronisk utrustning, vänd

dig till ansvariga myndigheter på plats, ditt avfallshandlingsföretag eller till den återförsäljare du har köpt produkten av.

Ytterligare information hittar du här:

www.bosch-homecomfortgroup.com/en/company/legal-topics/weee/

Batterier

Batterier får inte kastas i hushållsavfall. Förbrukade batterier måste lämnas på kommunala insamlingsplatser.

9 Dataskyddsanvisning



Vi, **Bosch Thermoteknik AB, Hjälmarydsvägen 8, 573 38 Tranås, Sverige**, behandlar produktinformation och monteringsanvisningar, tekniska data och anslutningsdata, kommunikationsdata, produktregistrering och historisk kunddata för att tillhandahålla produktfunktionalitet (art. 6 (1) paragraf 1 (b) GDPR), för

att uppfylla vår plikt angående produktövervakning och för produktsäkerhet och säkerhetsskäl (art. 6 (1) paragraf 1 (f) GDPR) för att säkerställa våra rättigheter i anslutning till garanti- och

produktregistreringsfrågor (art. 6 (1) paragraf 1 (f) GDPR) och analysera distributionen av våra produkter och för att tillhandahålla individanpassad information och erbjudanden relaterade till produkten (art. 6 (1) paragraf 1 (f) GDPR).

För att tillhandahålla tjänster som sälj- och marknadsföringstjänster, kontrakthantering, hantering av betalningar, programmering, allmän datahantering samt hotline/support-tjänster kan vi hantera och överföra data till externa tjänsteleverantörer och/eller Bosch-anknutna företag. I vissa fall, men bara om tillräckligt dataskydd kan garanteras, kan persondata överföras till mottagare belägna utanför det Europeiska ekonomiska samarbetsområdet. Mer information kan erhållas på begäran. Du kan kontakta vår dataskyddsansvariga här: Data Protection Officer, Information Security and Privacy (C/ISP), Robert Bosch GmbH, Postfach 30 02 20, 70442 Stuttgart, TYSKLAND.

Du har rätt att invända mot hanteringen av dina personuppgifter baserat på art. 6 (1) paragraf 1 (f) GDPR på grunder som är relaterade till din specifika situation eller för direkta marknadsföringsändamål när som helst. För att utnyttja dina rättigheter kan du kontakta oss på **privacy.ttse@bosch.com**. För mer information kan du använda QR-koden.

10 Serviceadresser

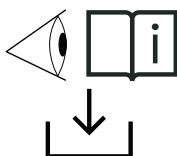

SV: För att visa detaljerad produktrelaterad information (tekniska specifikationer, detaljerad användar-/drifhandbok, installatörshandledning osv.) och garantikort, skanna QR-koden på den vänstra sidan med din mobila enhet eller besök: www.docs.bosch-thermoteknik.com/download/pdf/file/6721850726.

0010049042-001

İçindekiler

1 Sembol Açıklamaları ve Emniyetle İlgili Bilgiler	120
1.1 Sembol açıklamaları	120
1.2 Güvenlik yönergesi	120
2 Ürün ile İlgili Bilgiler	121
2.1 Uygunluk Beyanı	121
2.2 Teslimat kapsamı	121
2.3 Ürüne genel bakış	121
2.4 Kumandalar genel görünümü	121
2.5 Kullanıcı arayüzü genel görünümü	121
3 Montaj	121
3.1 Filtrenin takılması	121
4 Kullanım	122
4.1 Hava kalitesi ışık halkasının anlaşılması	122
4.2 AÇIK/KAPALI konumları	122
4.3 Mod ayarının değiştirilmesi	122
5 Temizlik ve bakım	122
5.1 Hava temizleyicinin dış gövdesinin temizlenmesi	122
5.2 Partikül sensörünün temizlenmesi	122
5.3 Filtrenin temizlenmesi	122
5.4 Filtrenin değiştirilmesi	122
5.5 Filtrenin yeniden ayarlanması	123
6 Taşıma ve saklama	123
7 Arızaların giderilmesi	123
8 Çevre koruması ve imha	124
9 Servis adresleri	124

1 Sembol Açıklamaları ve Emniyetle İlgili Bilgiler**1.1 Sembol açıklamaları****Uyarılar**

Uyarı bilgilerindeki uyarı sözcükleri, hasarların önlenmesine yönelik tedbirlere uyulmaması halinde ortaya çıkabilecek tehlikelerin türlerini ve ağırlıklarını belirtmektedir.

Altta, bu dokümanda kullanılan uyarı sözcükleri ve bunların tanımları yer almaktadır:



TEHLİKE: Ağır veya ölümcül yaralanmaların meydana geleceğini gösterir.



İKAZ: Ağır veya ölümcül yaralanmaların meydana gelebileceğini gösterir.



DİKKAT: Hafif ve orta ağırlıkta yaralanmalar meydana gelebileceğini gösterir.

UYARI

UYARI: Hasarların oluşabileceğini gösterir.

Önemli bilgiler

İnsan için tehlikenin veya maddi hasar tehlikesinin söz konusu olmadığı önemli bilgiler, gösterilen sembol ile belirtilmektedir.

Diğer semboller

Sembol	Anlamı
▶	İşlem adımı
→	Doküman içinde başka bir yere çapraz başvuru
•	Sıralama/liste maddesi
–	Sıralama/liste maddesi (2. seviye)

Tab. 61

1.2 Güvenlik yönergesi

Cihazı kullanmadan önce bu kullanıcı kılavuzunu dikkatle okuyun ve ileride başvurmak üzere saklayın.

Tehlike

- Cihazı yanıcı sıvı veya deterjanla temizlemeyin. Elektrik çarpması, yangın tehlikesi ve/veya filtrenin iç yapısında hasardan kaçınmak için cihazın üzerine sıvı dökmeyin.
- Cihazın yakınında sprey böcek ilacı, alkol veya parfüm gibi yanıcı maddeler sıkmayın.

İkaz

- Cihazı bağlamadan önce cihazda belirtilen gerilimin yerel güç gerilimine uygun olup olmadığını kontrol edin.
- Güç kablosunun yoğun trafikli alanlardan geçmemesine dikkat edin; yıpranmasını, aşırı ısınmasını ve düşmesini önleyin.
- Güç kablosu veya cihazın başka herhangi bir çalışan bileşeni hasar görürse hemen Bosch yetkili bir teknisyen kanalıyla değiştirin.
- Fiş, güç kablosu veya cihazın kendisi hasarlıysa cihazı kullanmayın.
- Cihazın işletimini, temizliğini ve bakımını yetişkinler yapmalıdır.
- Hava giriş ve çıkışını engellemeyin, örneğin hava çıkışının üzerine veya hava girişinin önüne herhangi bir şey koymayın.

- Hava çıkışından cihazın içine yabancı cisim düşmeyeceğinden emin olun.
- Filtreyi veya cihazı ısıtmayın; cihaz hasar görür veya yangın çıkabilir.

Dikkat

- Bu cihaz doğru havalandırma, düzenli vakumlu temizlik için değildir ya da mutfakta aspiratör veya fan yerine geçmez.
- Cihazı daima kuru, sabit, dengeli ve yatay bir yüzey üzerinde kullanın.
- Cihazın çevresinde en 20 cm, yukarısında en az 30 cm boşluk bırakın.
- Cihaza oturmayın veya yaslanmayın. Cihazın üzerine herhangi bir şey koymayın.
- Filtreyi imha ederken tek kullanımlık bir uzaklaştırma torbasına koyup kapatın ve enfeksiyon olasılığına açık yüzeylerde yapılması gereken işlem konusunda yerel sağlık otoritelerinin tavsiyelerine uyun.
- Yalnızca orijinal, özel olarak bu cihaz için yapılmış Bosch filtreleri kullanın. Başka filtre kullanmayın.
- Filtreyi yakıt olarak veya benzer amaçlarla kullanmayın. Filtrenin yanması insan sağlığı üzerinde telafi edilemez hasarlar oluşturabilir ve/veya başkalarının hayatı tehlikeye atılabilir.
- Cihaza (özellikle hava giriş ve çıkışına) sert nesnelere çarpmasına izin vermeyin.
- Yaralanma veya cihazda arızayı önlemek yönünden, hava çıkışına veya hava girişine parmak veya nesne sokmayın.
- Cihaz engellenirse hemen Bosch yetkili bir teknisyene kontrol ettirin.
- Cihazı içeride sigara içerken, böcek ilacı, dezenfektan kullandıktan sonra veya yağlı kalıntıların bulunduğu, tütsü yakılan veya kimyasal duman çıkan yerlerde kullanmayın.
- Cihazı gaz yakan aletlerin, ısıtma aletlerinin veya ocak/şömine gibi alevli ortamların yakınında kullanmayın.
- Cihazı taşıırken, temizlerken, filtresini değiştirirken veya herhangi bir bakım yaparken, fişini mutlaka prizden çekin.
- Çocukların cihazla oynamamaları sağlanmalıdır, gözünüz çocukların üzerinde olsun.
- Bu cihazı fiziksel, duyuşsal veya zihinsel kapasitesi kısıtlı (çocuklar dahil) veya deneyimsiz ve bilgisiz kişiler, güvenliklerinden sorumlu birisi tarafından kendilerine cihazın kullanımına ilişkin gözetim veya yönlendirme sağlanmadıkça, kullanmamalıdır.
- 8 yaş ve üzerindeki çocuklar ile fiziksel, duyuşsal veya zihinsel kapasitesi kısıtlı veya deneyimsiz ve bilgisiz kişiler bu cihazı ancak, kendilerine cihazın güvenli bir biçimde kullanımına ilişkin gözetim veya yönlendirme sağlandığı ve olası tehlikelerin farkına vardıkları takdirde kullanabilirler.
- Çocuklar cihazla oynamamalıdır. Çocuklar temizliği ve kullanıcı bakımını gözetim olmadan yapmamalıdır.
- Cihaz konut içlerinde ve normal işletim koşullarında kullanılmak üzere tasarlanmıştır.
- Cihazı ıslak ortamlarda ya da rutubetin veya sıcaklığın yüksek olduğu ortamlarda kullanmayın.
- Bu cihaz karbonmonoksit (CO) veya radon (Rn) gidermez. Tehlikeli kimyasal madde veya yanma kazası temizlemek amacıyla kullanılmamalıdır.
- Cihazın kullanımı için önerilen sıcaklık 5 °C ila 45 °C arası, bağıl nem ≤%85 düzeyidir. Önerilen sıcaklık ve bağıl nem düzeyleri dikkate alınmadığı takdirde cihaz durabilir veya hasar görebilir.
- Cihazın saklanması için önerilen sıcaklık -20 °C ila 55 °C aralığıdır. Cihaz bu sıcaklık aralığı dışında kalan ortamlarda saklanırsa hasar görür.
- Gürültü yayma ses basınç düzeyi 70 dB(A) altındadır.

2 Ürün İle İlgili Bilgiler

2.1 Uygunluk Beyanı

Bu ürün, yapısı ve çalışma şekli bakımından Avrupa Birliği yönetmeliklerinde ve ulusal yönetmeliklerce öngörülen gerekliliklere uygundur.



CE işareti ile ürünün, ürünün CE ile işaretlenmesini gerektiren ve uygulanması gereken yasal Avrupa Birliği yönetmeliklerine uygunluğu beyan edilir.

Uygunluk Beyanı'nın eksiksiz metnine İnternet üzerinden ulaşabilirsiniz: www.bosch-homecomfort.com/tr.

2.2 Teslimat kapsamı

[→ Şekil 1 Teslimat kapsamı Air 4000]

- [1] Hava temizleyici
- [2] Teknik dokümantasyon
- [3] Trafo

2.3 Ürüne genel bakış

[→ Şekil 2 Ürüne genel bakış Air 4000]

- [1] Dış gövde
- [2] Filtre
- [3] Alt kapak

2.4 Kumandalar genel görünümü

[→ Şekil 3 Kumandalar genel görünümü]

- [1] Dijital ekran
- [2] Manuel mod
- [3] Zamanlayıcı
- [4] Güç düğmesi
- [5] Çocuk kilidi
- [6] Işık halkası
- [7] Filtre durumu
- [8] Sessiz mod
- [9] Otomatik mod

2.5 Kullanıcı arayüzü genel görünümü

[→ Şekil 4 Kullanıcı arayüzü genel görünümü Air 4000]

- [1] Filtre durumu
- [2] Zamanlayıcı
- [3] Wi-Fi
- [4] Temizlik gerekli
- [5] Çocuk kilidi
- [6] PM 2.5 değeri
- [7] Fan hızı düzeyi
- [8] Otomatik mod
- [9] Sessiz mod
- [10] Manuel mod

3 Montaj

3.1 Filtrenin takılması

- ▶ Cihazı sabit bir yüzeye yatay olarak koyun.
- ▶ Alt kapağı döndürün ve cihazdan çekin.
- ▶ Filtreyi cihazdan çekin.
- ▶ Hava arıtma filtresinin plastik kapağını çıkarın.
- ▶ Filtreyi cihaza tekrar yerleştirin.
- ▶ Alt kapağı tekrar takın.

[→ Şekil 5 Alt kapağın açılması]

[→ Şekil 6 Alt kapağın çekilmesi ve plastik kapağın çıkarılması]

[→ Şekil 7 Alt kapağın tekrar takılması]

4 Kullanım

4.1 Hava kalitesi ışık halkasının anlaşılması

Işık halkası hava kalitesini gösterir. Hava temizleyici açıldığında sırasıyla tüm renklerde yanar. Yaklaşık 30 saniye sonra partikül sensörü, tablo 2'ye göre, havadaki partiküllerin oluşturduğu ortam havası kalitesine uygun olan rengi seçer.

PM2.5



PM2.5 değeri, havadaki 2,5 mikrometreden küçük, son derece ince kirlenici partiküller anlamındadır. İç mekan havasını kirleten pek çok madde PM2.5 altındadır: tütün dumanı, ocak ateşi ve yanan mum, havadaki bazı bakteriler ve en küçük küf sporları, evcil hayvan alerjisi ve toz akarı alerjen partikülleri de PM2.5 altındadır.

Hava kalitesi sensörü havayı sürekli tarar ve ultra ince partikülleri algılar. Bu bilgi gerek dijital ekranda gerekse ışık halkasıyla, gerçek zamanlı PM2.5 geri bildirimi vermek üzere sürekli bildirilir.

Hava kalitesi ışık rengi	Hava kalitesi düzeyi	PM2.5 düzeyi
Mavi	İyi	0-12
Mor	Tamam	13-35
Turuncu	Zayıf	36-55
Kırmızı	Kötü	>56

Tab. 62 Hava kalitesi ışık renkleri ve PM2.5 düzeyleri

4.2 AÇIK/KAPALI konumları

- ▶ Hava temizleyicinin fişini prize takın.
- ▶  üzerine dokunarak hava temizleyiciyi açın.
- ▶  düğmesine bir daha basarak hava temizleyiciyi kapatın.

Not

- En iyi arıtma performansı için kapıları ve pencereleri kapatın.
- Perdeleri hava girişi veya hava çıkışından uzak tutun.
- Hava temizleyici varsayılan ayar olarak Auto modunda çalışır.

4.3 Mod ayarının değiştirilmesi

Auto modu

- Auto modunda hava kalitesi gerçek zamanlı kaydedilir ve cihaz fan hızını ortamın hava kalitesine göre otomatik olarak ayarlar.

Manuel mod

- Manuel modda fan hızını ayarlamak mümkündür (Hız 1 ile Hız 3 arasında).  düğmesine basarak hızı istediğiniz düzeye getirin.

Sessiz mod

- Sessiz modda hava temizleyici düşük düzeyde çalışır ve tüm ışıklar kısılır.

Zamanlayıcı modu

- Zamanlayıcı modunda ekipmanın kapatılması için zamanlayıcıyı ayarlayabilirsiniz (1 ile 12 saat arasında).

5 Temizlik ve bakım

5.1 Hava temizleyicinin dış gövdesinin temizlenmesi

Hava temizleyici dış gövdesinin içini ve dışını düzenli temizleyerek toz birikmesini önleyin.

- ▶ Yüzeyi nemli bir bezle silin.
- ▶ Hava temizleyicinin içini/dışını ve hava çıkışını yumuşak ve kuru bir bezle temizleyin.

5.2 Partikül sensörünün temizlenmesi

Not:

- Hava temizleyici tozlu bir ortamda kullanılıyorsa daha sık temizlemek gerekebilir.
- Odadaki nem düzeyi çok yüksekse partikül sensöründe yoğunlaşma olabilir ve hava kalitesi ışığı hava kalitesi iyi olsa bile zayıf kalite gösterebilir. Bu durumda partikül sensörünü temizleyin.

Cihazın en iyi şekilde çalışmasını sağlamak için partikül sensörünü her ay temizleyin.

- ▶ Hava temizleyiciyi kapatın ve fişini prizden çekin.
- ▶ Arka kapağı sensörden çekin ve cihazdan çıkarın.
- ▶ Partikül sensörünü nemli bir pamuklu çubukla temizleyin.
- ▶ Tüm parçaları kuru pamuklu çubukla kurulaştırın.
- ▶ Sensörün kapağını tekrar takın.

[→Şekil 8 Hava kalite sensör kapağı]



[→Şekil 9 Hava kalitesi sensörünün temizlenmesi]

5.3 Filtrenin temizlenmesi



DİKKAT

Filtre yüzeyini temizlerken ve/veya filtreyi değiştirirken maske takın ve eldiven giyin.

- ▶ Hava temizleyiciyi kapatın ve fişini prizden çekin.
- ▶ Cihazı sabit bir yüzeye yatay olarak koyun.
- ▶ Alt kapağı döndürün ve cihazdan çekip çıkarın.
- ▶ Filtreyi cihazdan çekin.
- ▶ Filtrenin yüzeyini elektrik süpürgesiyle temizleyin.
- ▶ Filtreyi cihaza tekrar yerleştirin.
- ▶ Alt kapağı itin ve döndürün.
- ▶ Cihazı tekrar dikey konuma getirin.
- ▶ Hava temizleyicinin fişini prize takın.
- ▶  güç düğmesine basarak cihazı kapatın.
- ▶ Filtre durumu kontrol/sıfırlama .
- ▶ Filtreyi temizledikten sonra ellerinizi yıkayın.

[→Şekil 10

Filtrenin çıkarılması ve temizlenmesi]

5.4 Filtrenin değiştirilmesi



DİKKAT

Filtre yüzeyini temizlerken ve/veya filtreyi değiştirirken maske takın ve eldiven giyin.

Hava temizleyicide filtre değiştirme göstergesi  bulunur; böylece hava temizleyici çalışırken hava temizleme filtresinin iyi durumda olup olmadığını anlarsınız.

Filtreyi bir an önce değiştirin.



UYARI

Filtre yıkanmaz veya yeniden kullanılmaz.



DİKKAT

Filtreyi değiştirmeden önce hava temizleyiciyi mutlaka kapatın ve fişini prizden çekin.

- ▶ Hava temizleyiciyi kapatın ve fişini prizden çekin.
- ▶ Cihazı sabit bir yüzeye yatay olarak koyun.
- ▶ Alt kapağı döndürün ve cihazdan çekip çıkarın.
- ▶ Filtreyi cihazdan çekin.
- ▶ Yeni filtrenin plastik kapağını çıkarın [→ Şekil 6].
- ▶ Yeni filtreyi cihaza yerleştirin.
- ▶ Alt kapağı itin ve döndürün.
- ▶ Cihazı tekrar dikey konuma getirin.
- ▶ Hava temizleyicinin fişini prize takın.
- ▶  güç düğmesine basarak cihazı kapatın.
- ▶ Filtre durumu kontrol/sıfırlama  düğmesini basılı tutarak filtre yaşam süresi sayacını sıfırlayın.
- ▶ Filtreyi değiştirdikten sonra ellerinizi yıkayın.

Not:



Filtreyi koklamayın; havadan kirletici maddeler toplamıştır.

5.5 Filtrenin yeniden ayarlanması

Filtre yaşam süresi sayacı %0 değerine ulaştığında filtre değiştirilmelidir. Filtre düğmesi  basıldıktan sonra sayaç tekrar %100 olur.

[→ Şekil 11 %0 değerine ulaşan filtre yaşam süresi]

Filtre yaşam süresi %0 olmadan önce filtre değiştirilebilir. Filtre yaşam süresi sayacının filtre değiştirildikten sonra sıfırlanması gerekmektedir:

- ▶  güç düğmesine dokunarak cihazı kapatın ve fişini prizden çekin.
- ▶ Fişi prize takın.
- ▶  filtre düğmesine uzun basarak filtre yaşam süresi sayacını sıfırlayın. Arayüzde filtre durumu %100 mesajı gösterilir.

[→ Şekil 12 %100 değerine ulaşan filtre yaşam süresi]

Filtre durumu dijital ekranın sol üst tarafında sürekli olarak gösterilir.

6 Taşıma ve saklama

Taşıma

- Cihazı taşırken iki elle tutun.

Saklama

- ▶ Hava temizleyiciyi kapatın ve fişini prizden çekin.
- ▶ Hava temizleyiciyi , partikül sensörünü ve filtre yüzeyini temizleyin (→ Bölüm 5 "Temizlik ve bakım", Sayfa 122).
- ▶ Saklama yerine almadan önce tüm parçaların havada kurumasını bekleyin.
- ▶ Filtreyi hava geçirmez plastik muhafazalarla sarın.
- ▶ Hava temizleyiciyi ve filtreyi serin, kuru bir yerde saklayın.
- ▶ Filtreyi elledikten sonra ellerinizi yıkayın.

7 Arızaların giderilmesi

Bu bölümde cihazda ortaya çıkabilecek en yaygın sorunlar özetlenmektedir. Aşağıdaki tabloya göre çözüm bulamazsanız lütfen yetkili bir servis teknisyenini arayın.

Sorun	Olası çözüm
Hava çıkışından dışarı gelen hava akışı, eskisine göre oldukça zayıf.	Filtre yüzeyi kirlenmiştir. Filtre yüzeyini temizleyin (→ Bölüm 5 "Temizlik ve bakım").
Cihaz uzun süre çalışsa bile hava kalitesi iyileşmiyor.	<ul style="list-style-type: none"> • Plastik kapağın filtreden çıkarılıp çıkarılmadığını kontrol edin. • Filtre cihaza yerleştirilmemiştir. Filtrenin doğru şekilde takıldığından emin olun. • Partikül sensörü ıslaktır. Odadaki nem düzeyi yüksektir ve yoğuşmaya neden olmaktadır. Partikül sensörünün temiz ve kuru olduğundan emin olun (→ Bölüm 5 "Temizlik ve bakım"). • Oda büyüktür veya dış hava kalitesi kötüdür. En iyi arıtma performansı için hava temizleyici çalışırken kapıları ve pencereleri kapatın. • İçeride kirletici maddeler vardır. Örneğin sigara dumanı, pişen yemek buharı, tütsü, parfüm veya alkol. • Filtre yaşam süresi dolmuştur. Filtreyi yenisiyle değiştirin.
Hava kalitesi ışığının rengi hep aynı.	Partikül sensörü kirlidir. Partikül sensörünü temizleyin (→ Bölüm 5 "Temizlik ve bakım"). Hava kalitesi iyiyse ışık her zaman mavi olmalıdır.
Cihazdan tuhaf bir koku geliyor.	Cihazın ilk birkaç kullanımında plastik kokusu duyulabilir. Bu normaldir. Ama cihaz, filtre çıkarıldıktan sonra bile yanık kokusu yapıyorsa destek hizmetlerini arayın. Filtre bir süre kullanıldıktan sonra içerideki gazları emmesi nedeniyle koku yapabilir. Karbon filtrenin doğrudan güneş ışığına bırakılarak yeniden etkinleştirilmesi önerilir. Koku devam ederse filtreyi değiştirin.
Cihaz çok gürültü yapıyor.	<ul style="list-style-type: none"> • Cihaz manuel moda ayarlanmış olarak yüksek hızda çalışıyordur. • Cihaz Auto modunda çok gürültü yapıyorsa, hava kalitesini zayıf olarak algıladığı için yüksek hızda çalışıyor olabilir. Düşük fan hızına getirin. • Tuhaf bir ses duyulursa destek hizmetlerini arayın. • Hava çıkışına herhangi bir şey düştüğünde de tuhaf bir gürültü sesi olabilir. Hemen cihazı kapatın ve baş aşağı çevirerek yabancı cisimlerin dışarı çıkartın.

Tab. 63 Sorunlar ve çözümleri

8 Çevre koruması ve imha

Çevre koruması, Bosch Grubu'nun temel bir şirket prensibidir. Ürünlerin kalitesi, ekonomiklik ve çevre koruması, bizler için aynı önem seviyesindedir. Çevre korumasına ilişkin yasalara ve talimatlara çok sıkı bir şekilde uyulmaktadır.

Çevrenin korunması için bizler, mümkün olan en iyi teknolojiyi ve malzemeyi kullanmaya özen gösteririz.

Ambalaj

Ürünlerin ambalajında, optimum bir geri kazanıma (Recycling) imkan sağlayan, ülkeye özel geri kazandırma sistemleri kullanılmaktadır. Kullandığımız tüm paketleme malzemeleri çevreye zarar vermeyen, geri dönüşümlü malzemelerdir.

Eski cihaz

Eski cihazlar, tekrar kullanılabilir malzemeler içermektedir. Bileşenleri kolayca birbirinden ayrılabilir. Plastikler işaretlenmiştir. Böylelikle farklı grupları ayrıştırılabilir ve geri dönüşüm veya imha için yönlendirilebilir.

Eski Elektrikli ve Elektronik Cihazlar



Bu sembol, ürünün diğer evsel atıklar ile imha edilemeyeceği, aksine işlenmesi, toplanması, geri dönüşümü ve imha edilmesi için atık toplama yerlerine götürülmesi gerektiği anlamına gelmektedir.

Sembol, örneğin 2012/19/AB sayılı Atık Elektrikli ve Elektronik Eşya Direktifi yönetmeliği gibi elektronik hurda yönetmeliğine sahip ülkelerde geçerlidir. Bu yönetmelikler, atık elektrikli ve elektronik eşyaların iade edilmesi ve geri dönüştürülmesi ile ilgili yönetmeliklerin geçerli olduğu ülkelerde çerçeve koşullarını belirler.

Elektrikli ve elektronik cihazlar tehlikeli maddeler içerebileceğinden dolayı, olası çevre zararlarının ve insan sağlığı risklerinin en aza indirilmesi için bunlar sorumluluk bilinci ile geri dönüştürülmelidir. Ayrıca elektronik hurdaların geri dönüştürülmesi, doğal kaynakların korunmasına da katkı sağlar.

Atık elektrikli ve elektronik cihazların çevreye uygun bir şekilde imha edilmesi ile ilgili daha fazla bilgi edinmek amacıyla, bulunduğunuz yerdeki yetkili kuruma, atık imha kuruluşuna veya ürünü satın aldığınız yetkili satıcıya başvurun.

Bu konuya ilişkin daha fazla bilgi için bkz:

www.bosch-homecomfortgroup.com/en/company/legal-topics/weee/

Piller

Piller evsel atık çöpüne atılmamalıdır. Kullanılmış piller, yerel toplama sistemlerinde imha edilmelidir.

9 Servis adresleri

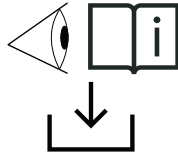

TR: Ürünle ilgili ayrıntılı bilgiler (teknik özellikler, ayrıntılı kullanıcı/kullanım kılavuzu, montaj kılavuzu, vb.) ve garanti belgesi için mobil cihazınız ile lütfen sol taraftaki QR kodunu tarayın veya Web sitemizi ziyaret edin:
www.docs.bosch-thermotechnology.com/download/pdf/file/6721850726.

0010049042-001

Garanti Belgesi

GARANTI SARTLARI VE KOSULLARI

1. Garanti, satın alındığı tarihten itibaren 2 yıl süreyle hava temizleyicinin verimli çalışmasını kapsar.
2. Gerekli satın alma belgeleri (makbuz, fatura) olmaksızın garanti geçersizdir.
3. Garanti, üreticiden kaynaklanan tüm hataları ve hasarları kapsar.
4. Hasar gören cihaz üreticiye veya satın alma yerine teslim edilmelidir.
5. Üretici, şikayetin yapıldığı günden itibaren 20 gün içinde cihazı onarır veya yenisiyle değiştirir.
6. Üretici, yanlış kurulum, yetkisiz kişilerce yapılan kurulum, amaçlanan kullanıma karşı çalıştırma, hatalı nakliye, saklama ve bakım, izinsiz onarımlardan kaynaklanan hasar ve mekanik hasar son ucu kullanıcının hatasından dolayı sorumlu tutulamaz.
7. Kurulum ve bakım, bu garanti kapsamında değildir.
8. Cihazın etkin bir şekilde çalışması durumu ve garanti koşullarını bağlayıcı nitelikte tutmak için yılda en az iki kere yetkili kişilerce periyodik bakım yapılmasıdır.
9. Malın kullanım özellikleri, "Kullanma Kılavuzu"nda açıkça belirtilmiştir. Malın kullanım kılavuzunda yer alan hususlara aykırı kullanılmasından kaynaklanan arızalar garanti kapsamı dışındadır.
10. Arızalarda kullanım hatasının bulunup bulunmadığının, yetkili servis istasyonları, yetkili servis istasyonunun mevcut olmaması halinde sırasıyla; malın satıcısı, ithalatçısı veya üreticisinden birisi tarafından mala ilişkin azami tamir süresi içerisinde düzenlenen raporla belirlenmesi ve bu raporun bir nüshasının tüketiciye verilmesi zorunludur.
11. Tüketiciler şikayet ve itirazları konusundaki başvurularını tüketici mahkemelerine ve tüketici hakem heyetlerine yapabilirler.

Garanti ile ilgili müşterinin dikkat etmesi gereken konular:

Lütfen aşağıda belirtilen önlemleri alınız.

1. Cihazınızı montaj ve kullanma kılavuzuna göre monte edip kullanınız.
2. Arıza söz konusu olduğunda yetkili servisimizi arayınız.
3. Garanti belgesi ile beraber cihazınızın ilk çalıştırıldığı zaman servis tarafından verilen teknik servis belgesini ve cihazın faturasının bir kopyasını saklayınız.

Garanti kapsamı dışındaki haller:

1. Yetkili servis dışındakilerin yapmış olduğu servis, bakım ve onarımlar
2. Satış sonrası depo tesliminden itibaren nakliyeden doğan hasarlar, harici darbeler (çarpma, kırma, çizme ve kimyasal etkenlerden oluşan hasar ve arızaları)
3. Satış sonrası müşteriler tarafından yapılan yanlış depolama ve ortam koşulları
4. Yanlış tip seçimi ve hatalı montaj
5. Montaj ve kullanma kılavuzunda belirtilen şartlar dışında yapılan montaj ve kullanımlar
6. Yüksek ya da alçak gerilimden kaynaklanan veya elektrik tesisatından dolayı meydana gelen hasarlar
7. Elektrik tesisatında sigorta kullanılmaması, cihazlarda öngörülen koruma röleleri ve termik koruma kullanılmaması ya da eksik veya yanlış bağlantı yapılması, topraklama olmamasından kaynaklanan problemler
8. Cihaz dışı etkenlerden kaynaklanan problemler (Dogal afetler, yangın, su baskını vb. felaketler)
9. Cihazı kullanırken ortam koşullarının uygun olmamasından doğan problemler (toz, su, pislik, nem vb.)
10. Türkçe kullanma kılavuzunda belirtilen montaj, devreye alma ve çalıştırma şartlarının yerine getirilmemesi

Bu garanti belgesi; 6502 sayılı Tüketicinin Korunması Hakkında Kanun ve bu Kanuna dayanılarak yürürlüğe konulan Garanti Belgesi Uygulama Esaslarına Dair Yönetmelik uyarınca düzenlenmiştir. Bu garanti belgesinin geçerli olabilmesi için aşağıdaki alanların satıcı firma ve devreye almayı gerçekleştiren servis yetkilisi tarafından doldurularak imzalanmış ve kaselenmiş olması gerekmektedir.

İmalatçı veya İthalatçı Firmanın

Ünvanı: BOSCH TERMOTEKNİK ISITMA VE KLİMA SANAYİ
TİCARET ANONİM ŞİRKETİ
Merkez Adresi: Organize Sanayi Bölgesi 45030 Manisa
İrtibat Adresi: Aydınevler Mahallesi İnönü Caddesi No:20
Küçükyalı Ofis Park A Blok 34854 Maltepe / İSTANBUL

Telefonu: (0216) 432 08 00
Telefaksı: (0216) 432 09 86
Çağrı Merkezi: 444 9 474
Web Sitesi: www.bosch-climate.com.tr
www.boschtermoteknikservismerkezi.com

Malın:
Cinsi:
Markası:
Modeli:
Bandrol ve Seri No:
Teslim Tarihi ve Yeri:
Garanti Süresi: 2 Yıl
Azami Tamir Süresi: 20 İş Günü
Fatura Tarihi ve Sayısı:

Yetkili İmzası ve Kasesi

**Satıcı Firmanın**

Ünvanı:
Merkez Adresi:
.....
.....
Telefonu:
Telefaksı:

Yetkili İmzası ve Kasesi

Satıcı Firmanın

Ünvanı:
Merkez Adresi:
.....
.....
Telefonu:
Telefaksı:

Yetkili İmzası ve Kasesi

**Bosch Termoteknik Isıtma ve Klima Sanayi
Ticaret Anonim Sirketi**

Merkez: Organize Sanayi Bölgesi - 45030 Manisa

İrtibat Adresi: Aydınevler Mahallesi İnönü

Caddesi No:20

Küçükyalı Ofis Park A Blok

34854 Maltepe/İstanbul

Tel: (0216) 432 0 800

Faks: (0216) 432 0 986

Isı Sistemleri Servis Destek Merkezi: 444 2 474

www.bosch-climate.com.tr

www.boschtermoteknikservismerkezi.com

Üretici Firma:

Bosch Thermotechnik GmbH;

D-73249 Wernau / Germany

Çin 'de üretilmiştir.

Kullanım Ömrü 10 Yıldır.

Sikayet ve itirazlarınız konusundaki başvurularınızı tüketici mahkemelerine ve tüketici hakem heyetlerine yapabilirsiniz.

Malın ayıplı olması durumunda;

- Satılanı geri vermeye hazır olduğunu bildirerek sözleşmeden dönme,
- Satılanı alıkoyup ayıp oranında satış bedelinden indirim isteme,
- Asırı bir masraf gerektirmedigi takdirde, bütün masrafları satıcıya ait olmak üzere satılanın ücretsiz onarılmasını isteme,
- İmkân varsa, satılanın ayıpsız bir misli ile degistirilmesini isteme, haklarından birisi kullanılabilir.

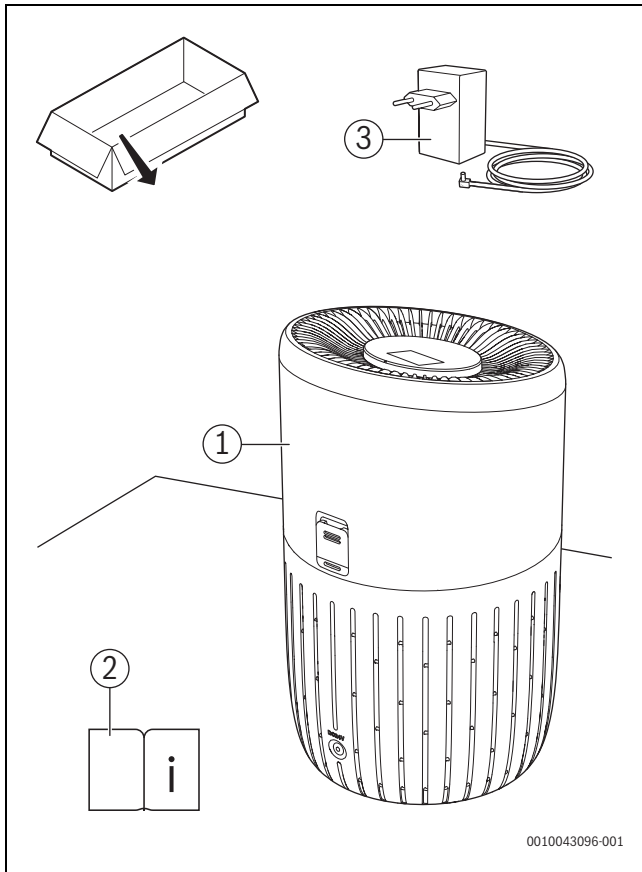

1

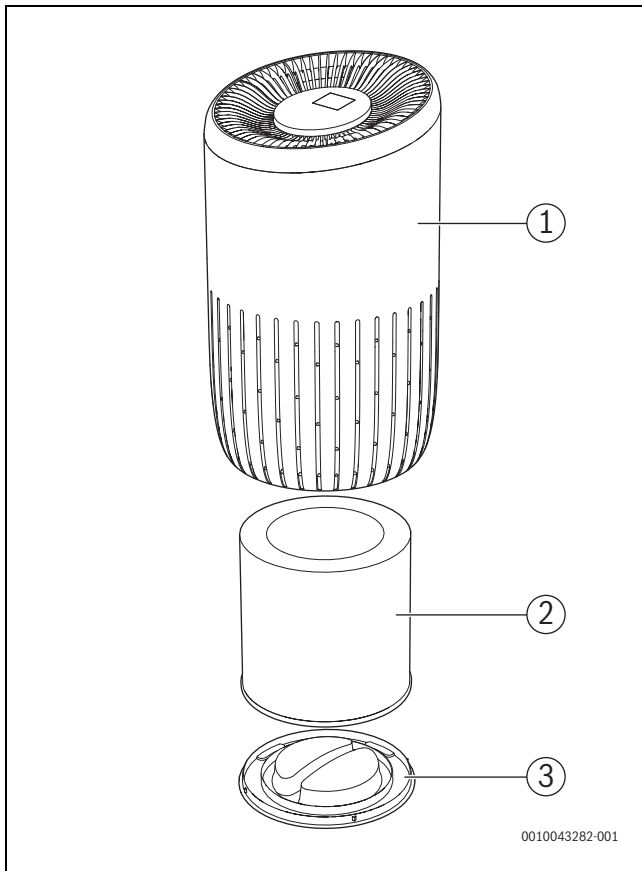

2

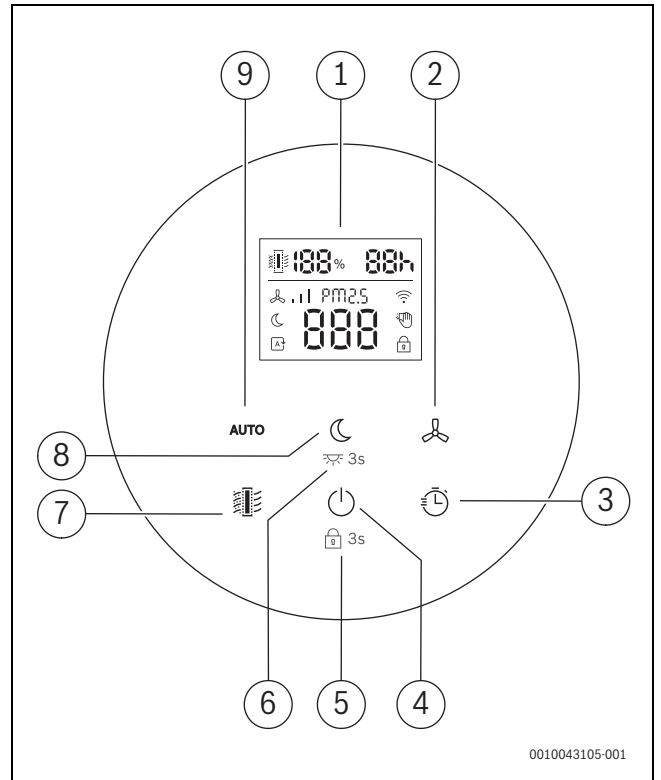

3

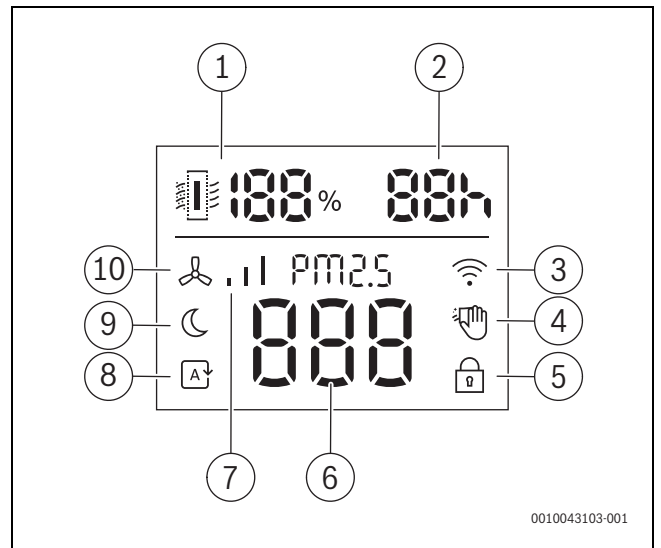

4

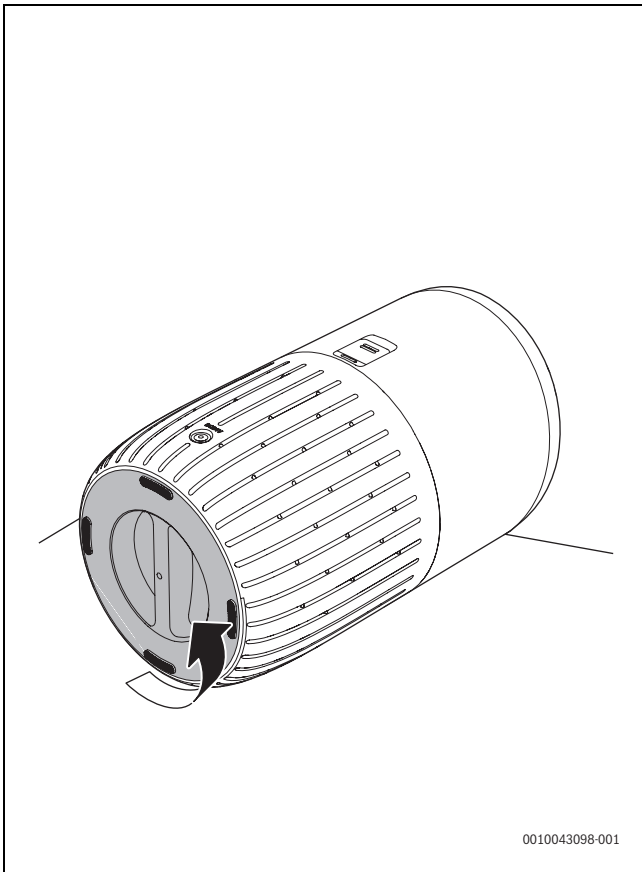

5

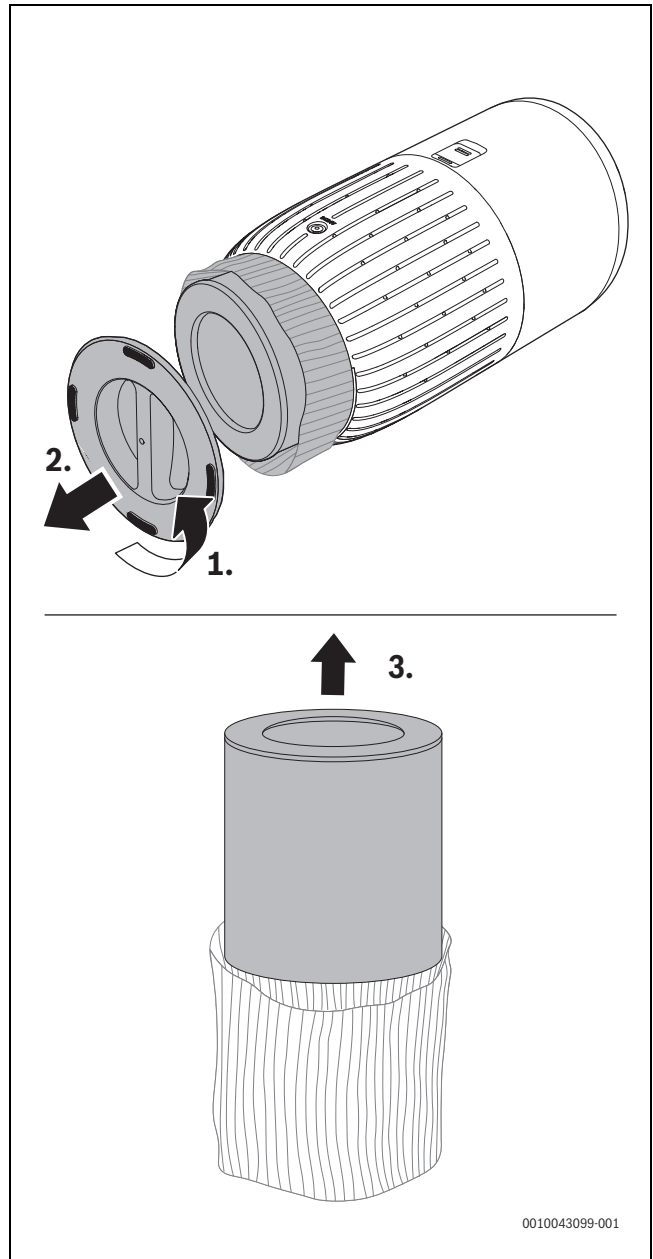

6

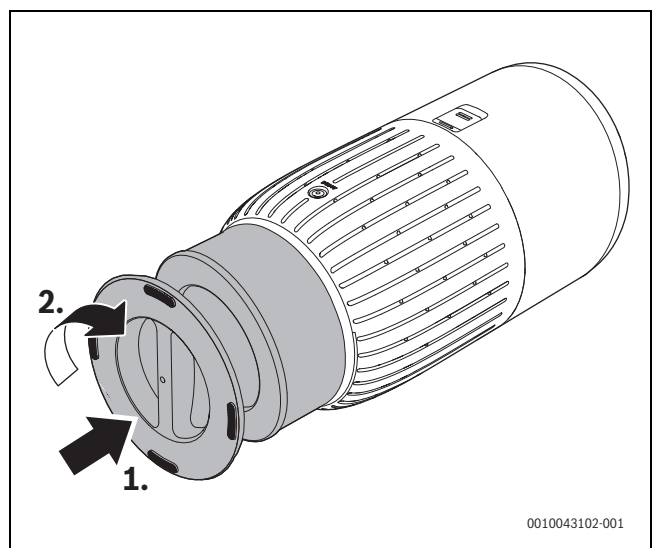

7

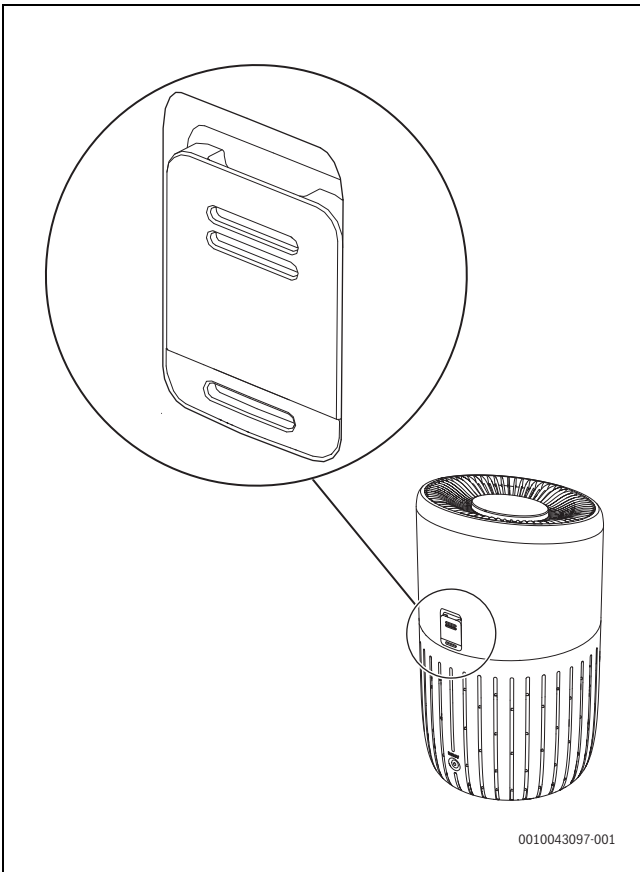

8

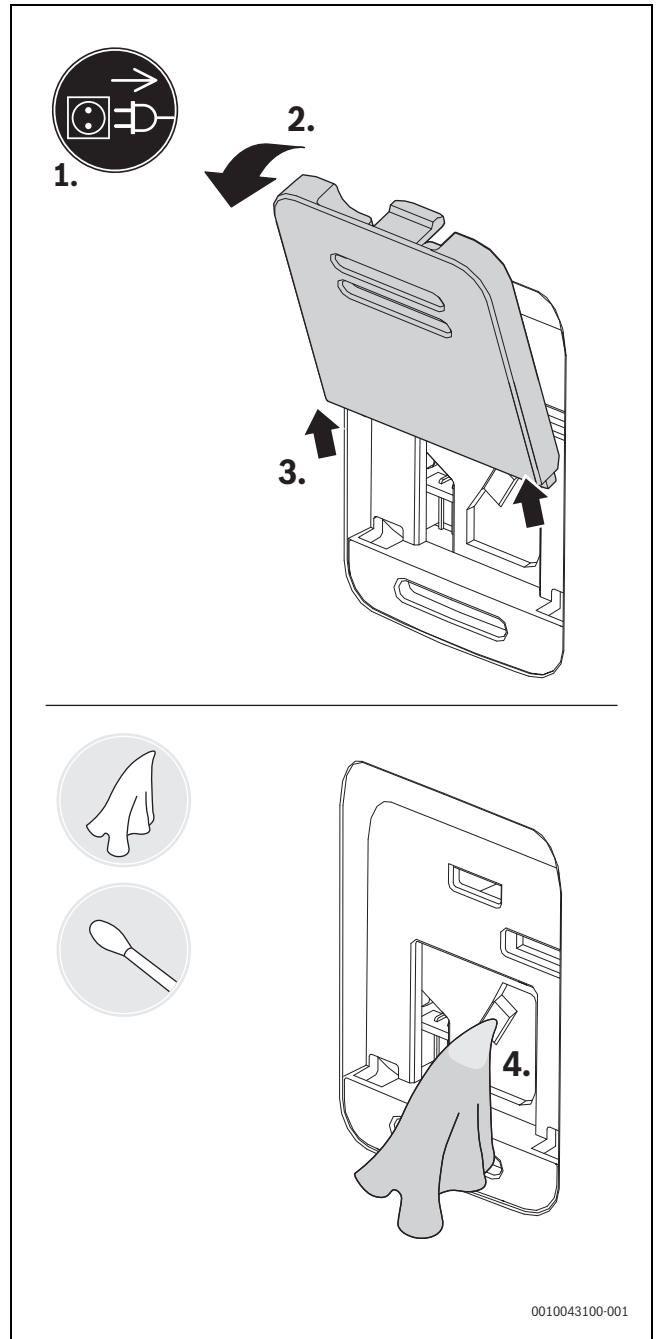

9

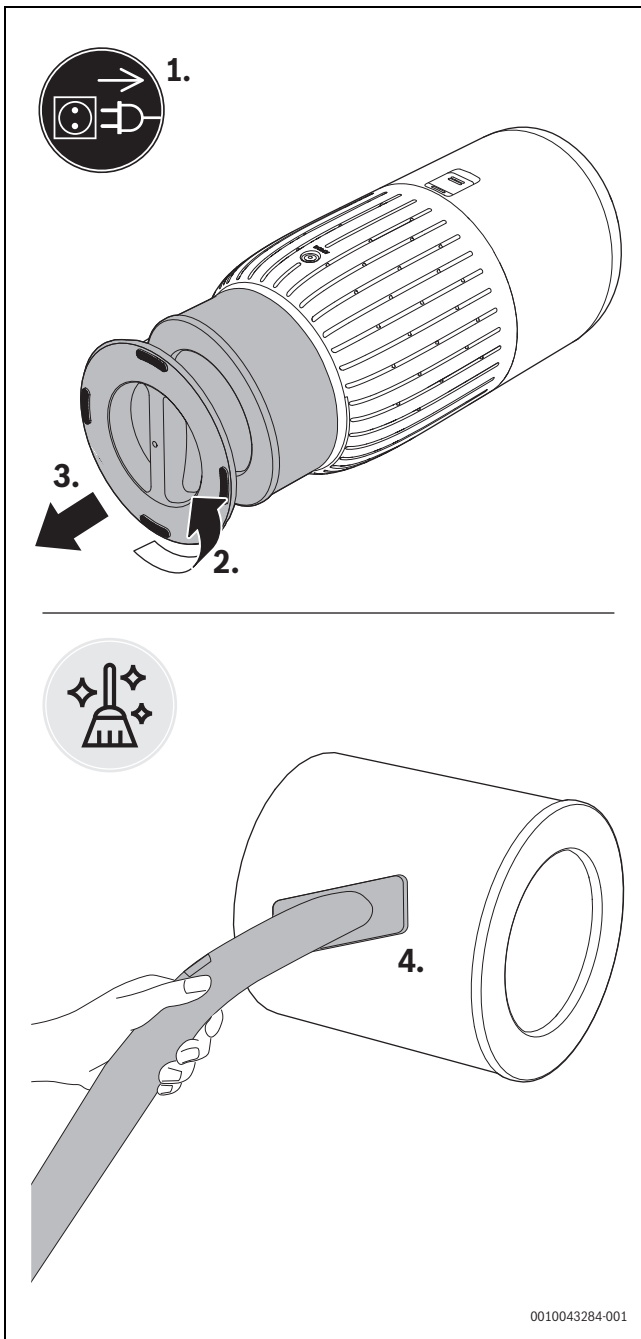

10

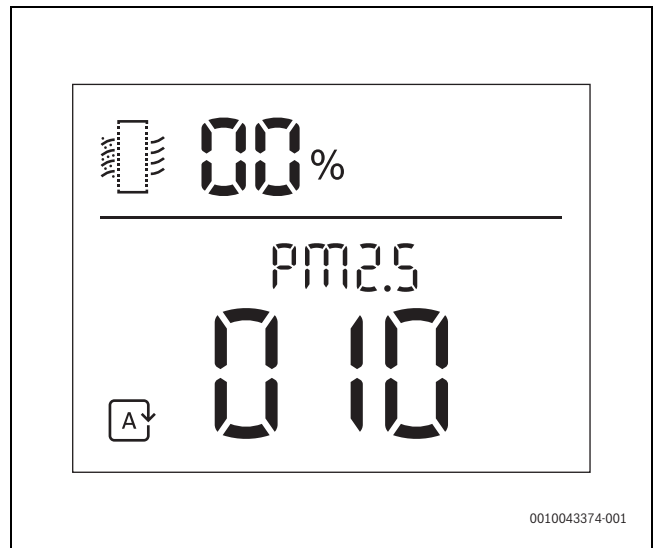

11

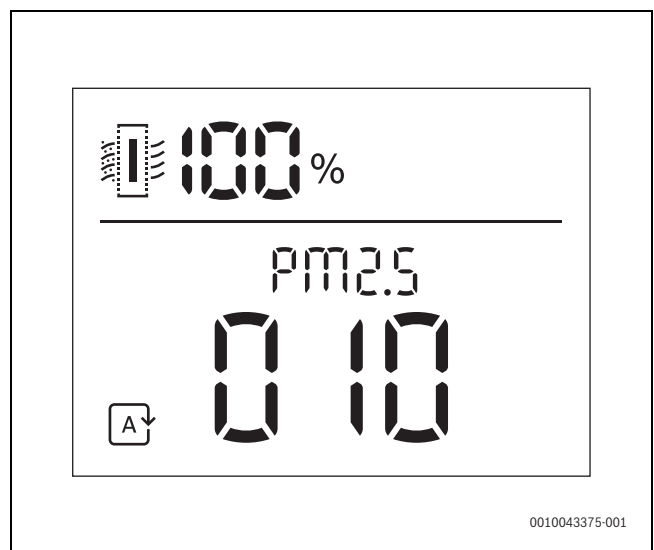

12

Bosch Thermotechnik GmbH
Junkersstrasse 20-24
73249 Wernau, Germany

www.bosch-homecomfortgroup.com

