

MRS1

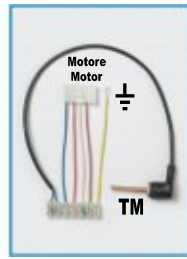

MRS2

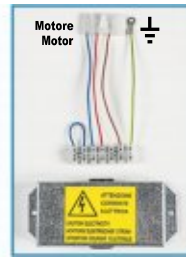

MRS3

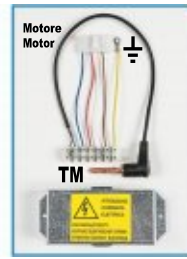

MRS4



MRS5

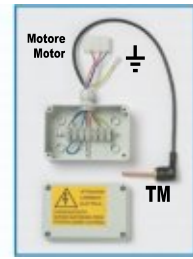

MRS6

**NOTA: la morsettiere è sempre necessaria quando si installa un comando remoto !**

L'EQUIPAGGIAMENTO ELETTRICO È UN ACCESSORIO AGGIUNTIVO/OBBLIGATORIO. Scegliere fra:

- Morsettiere + Comando remoto (vedi sezione REG: ...CR-TEL-ICD-BMS...)
- Oppure Quadro Comando installato a bordo unità (vedi sezioni CBE - CB)

#### COMANDI REMOTI PIÙ USATI

Per unità AC~230V: 1 pannello comandi può controllare 1 sola unità (vedi accessorio "SDI")  
Per ulteriori informazioni tecniche e Modalità di funzionamento dei comandi esposti (+ disponibilità di ulteriori comandi), vedi sezione "Regolazione" (REG).

**NOTE: The terminal board is always required installing a remote control !**

THE ELECTRICAL EQUIPMENT IS ADDITIONAL ACCESSORY/COMPULSORY. Choose between:

- Terminal board + Remote control (see REG: ...CR-TEL-ICD-BMS... section)
- Or Control Panel installed inside the unit (see CBE - CB sections)

#### MOST COMMON REMOTE CONTROLS

For AC~230V unit: 1 control panel can control only 1 unit (see accessory "SDI")  
For further Technical and Operating information about the shown controls (+ further available controls), see "Regulation" (REG) section.

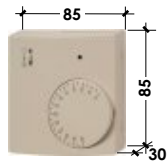

**TR1** Solo termostato  
Thermostat only

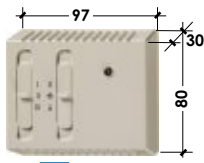

**CR1** Solo 3-Velocità  
3-Speed only

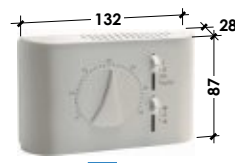

**CR22** 3Vel. Manuali  
Manual 3speed

**CR23** 3Vel. Manuali/Auto  
Manual/Auto 3speed



**CR25** MOT\_AC~230V  
+ VL\_ON/OFF, PWM, 3-Point

**CR26** MOT\_AC~230V + VL- M010 (0...10Vdc)  
opp./or: MOT\_EC~230V + VL-230V (on/off) or VL-M010 (0...10Vdc)



**TEL11**

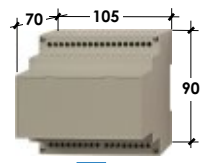

**SDI.4x3A**



Mod.	Morsettiere per collegamento a comando remoto fornite montate sull'unità - Comandi remoti forniti non montati Terminal boards for connection with the remote control supplied mounted on the unit - Remote controls supplied not mounted	Cod.
<b>MRS 1</b>	Morsettiere tipo "Mamut" (min. 5 poli) IP20 - "Mammoth" type terminal board (min. 5 poles) IP20	01999001
<b>MRS2-32</b>	Morsettiere tipo "Mamut" (min. 5 poli) IP20 + Termostato minima temperatura acqua calda "TM"	<b>T.SET = 32°C</b> 01999002
<b>MRS2-42</b>	"Mammoth" type terminal board (min. 5 poles) IP20 + Minimum hot water temperature thermostat "TM"	<b>T.SET = 42°C</b> 01999012
<b>MRS 3</b>	Morsettiere tipo "Mamut" (min. 5 poli) con coperchio IP40 - "Mammoth" type terminal board (min. 5 poles) with cover IP40	01999003
<b>MRS4-32</b>	Morsettiere tipo "Mamut" (min. 5 poli) con coperchio di chiusura IP40 + Termostato minima temp. acqua calda "TM"	<b>T.SET = 32°C</b> 01999004
<b>MRS4-42</b>	"Mammoth" type terminal board (min. 5 poles) with closing cover IP40 + Minimum hot water temp. thermostat "TM"	<b>T.SET = 42°C</b> 01999014
<b>MRS 5</b>	Morsettiere tipo "Mamut" dentro scatola elettrica IP55 - "Mammoth" type terminal board inside IP55 electrical box	01999005
<b>MRS6-32</b>	Morsettiere tipo "Mamut" dentro scatola elettrica IP55 + Termostato minima temp. acqua calda "TM"	<b>T.SET = 32°C</b> 01999006
<b>MRS6-42</b>	"Mammoth" type terminal board inside IP55 electrical box + Minimum hot water temp. thermostat "TM"	<b>T.SET = 42°C</b> 01999009
<b>TERMOSTATI ELETTRICI (NO GESTIONE 3-VELOCITA') - ELECTRONIC THERMOSTATS (NO 3-SPEED CONTROL)</b>		
<b>TR1</b>	Termostato ambiente 230Vac, con OFF/Est/Inv (1 contatto in scambio, con inversione logica HEAT/COOL) Room thermostat 230Vac, with OFF/Summer/Winter (1 contact change-over, with reverse HEAT / COOL logic) (Contatti-Contacts: 1SPDT-co 5(1)A@250Vac), (Compatibilità/y: SND-A)	01999101
<b>COMANDI VELOCITA' ELETTRICI (NO-TERMOSTATO) - ELECTRONICS SPEED-CONTROLS (NO-THERMOSTAT)</b>		
<b>CR1</b>	Comando 230Vac con OFF/Est/Inv + 3 Velocità, senza termostato (gestione delle sole 3-velocità di unità AC~230V, NO valvole) Control 230Vac with OFF/Summer/Winter + 3 Speed, without thermostat (only 3-speed control of AC~230V units, NO valves) (Ventilatore-Fan AC: 5(1)A@250Vac, Valvole-Valves: 1A@230Vac), (Compatibilità/y: TM-32, TM-42)	01999103
<b>COMANDI VELOCITA' ELETTRICI CON TERMOSTATO - ELECTRONICS SPEED-CONTROLS WITH THERMOSTAT</b>		
<b>CR22</b>	Comando 230Vac con OFF/Est/Inv + 3 Velocità + Termostato (gestione unità AC~230V 2-4 tubi, con/senza valvole VL-230V) Control 230Vac with OFF/Summer/Winter + 3 Speed + Thermostat (control 2-4 pipe AC~230V units, with/without valves VL-230V) (Ventilatore-Fan AC: 5(1)A@250Vac, Valvole-Valves: 1A@230Vac), (Compatibilità/y: TM-32, TM-42, SND-A4)	01999135
<b>CR23</b>	Comando 230Vac con OFF/Est/Inv + 3Vel. manuali/auto + Anti-stratificazione + Termostato (gestione unità AC~230V 2-4 tubi, con/senza valvole VL-230V) Control 230Vac with OFF/Summer/Winter + 3 Speed manual/auto + Anti-stratification + Thermostat (control 2-4 pipe AC~230V units, with/without valves VL-230V) (Ventilatore-Fan AC: 3(1)A@250Vac, Valvole-Valves: 1A@230Vac), (Compatibilità/y: SND-W4, TM-32, TM-42, SND-A4)	01999123
<b>REGOLATORI ALTO LIVELLO, A MICROPROCESSORE, CONFIGURABILI/MULTIFUNZIONE, REGOLAZIONE MODULANTE P, P+I HIGH LEVEL CONTROLLERS, MICROPROCESSOR, CONFIGURABLE/MULTIFUNCTIONS, REGULATION MODULATING P, P+I</b>		
<b>CR25</b>	Gestione unità 2-4 tubi con/senza valvole. Uscite: 1 motore AC~230V 1...3Vel. + 2 valvole ON/OFF, PWM, 3-Punti (es. VL-230V, VL-F230) Control 2-4 pipes unit with/without valves. Output: 1 AC~230V motor 1...3-Speed + 2 valves ON/OFF, PWM, 3-Point (ex. VL-230V, VL-F230) (Ventilatore-Fan AC: 3A@230Vac, Valvole-Valves: 0.3A@230Vac), (Compatibilità/y: SND-W4, TM-32, TM-42, SND-A4)	01999129
<b>CR26</b>	Gestione unità 2-4 tubi. Uscite: 1 motore AC~230V 1...3Vel. + 2 valvole modulanti 0...10Vdc (es. VL-M010), Oppure 1 motore EC~230V 0...10Vdc (es. Brush) + 2 valvole modulanti 0...10Vdc (es. VL-M010) o 2 valvole ON/OFF, PWM (es. VL-230V opp. 1VL+1RES) Control 2-4 pipes unit. Output: 1 AC~230V motor 1...3-Speed + 2 modulating valves 0...10Vdc (ex. VL-M010), Or electronic EC~230V motor 0...10Vdc (ex.: Brushless) + 2 modulating valves 0...10Vdc (ex. VL-M010) or 2 valves ON/OFF, PWM (ex. VL-230V or 1VL+1RES) (Ventilatore-Fan AC: 3(1)A@250Vac, Output EC 0...10Vdc: 3x1850Ω), (Compatibilità/y: SND-W4, TM-32, TM-42, SND-A4)	01999127
<b>TELECOMANDO IR (KIT COMPLETO) - I.R. CONTROL (COMPLETE KIT)</b>		
<b>TEL11</b>	Scheda madre + Sonda aria + Sonda acqua + Ricevitore I.R. + Telecomando (gestione unità AC~230V 2-4 tubi, con/senza valvole VL-230V) Motherboard + Air sensor + Water sensor + I.R. Receiver + I.R. Remote control (control 2-4 pipe AC~230V units, with/without valves VL-230V) (Ventilatore-Fan AC: 7A@230Vac, Valvole-Valves: 2A@230Vac), (Solo per unità AC~230V-3Vel. - Only for AC~230V-3Speed)	01910050
<b>SCHEDA DI INTERFACCIA, SONDE E TERMOSTATI TEMPERATURA ACQUA - INTERFACE CARD, TEMPERATURE SENSORS AND THERMOSTAT</b>		
<b>SDI.4x3A</b>	Scheda con 4 uscite da 3A (idonea per controllare fino a max n° 4 motori 3-Velocità da 3A; es. n°4 piccoli fan-coils) Card with 4 by 3A output (suitable to control up to max No. 4 3-Speed 3A motors; ex. No. 4 small fan-coils) (Contatti-Contacts: 4x 3(0.3)A@250Vac), (Solo per unità AC~230V-3Vel. - Only for AC~230V-3Speed)	01999110
<b>SND-W4</b>	Sonda temp. acqua (in alternativa al termostato "TM") - Water temperature sensor (alternative to "TM" thermostat. NTC 10KΩ, L=600mm) Compatibilità/y: (CBE25, CBE26), (CR23, CR25, CR26)	01999307
<b>TM-32</b>	Termostato minima temperatura acqua calda "TM" - Minimum hot water temperature thermostat "TM"	<b>T.SET = 32°C</b> 01910022
<b>TM-42</b>	Compatibilità/y: (CBE21, CBE22, CBE23, CBE25, CBE26, CBE27), (CB2, CB4), (CR1, CR22, CR23, CR25, CR26)	<b>T.SET = 42°C</b> 01910025

• **TM con T.SET=32°C:** Consigliato per acqua calda a bassa temperatura (es. pompa di calore)  
• **TM con T.SET=42°C:** Consigliato per acqua calda ad alta temperatura (acqua IN fino a 60°C)

• **TM with T.SET=32°C:** Recommended with low temperature hot water (ex. heat pump)  
• **TM with T.SET=42°C:** Recommended with high temperature hot water (water IN up to 60°C)

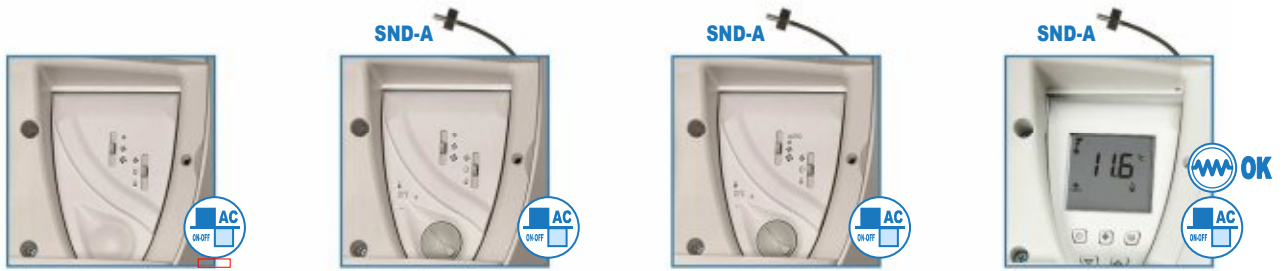

**CBE21**

**BASIC**

- FAN: 3Vel./3-Speed, NO valvole/valves

**CBE22**

**THERMOSTAT**

- FAN: solo Manuale - Manual only

**CBE23**

**FAN: MAN./AUTO - MAN./AUTO**

- Anti-stratificazione - Anti-stratification
- Valvole-Valves: ON/OFF

**CBE25**

**ALTO LIVELLO - HIGH LEVEL**

- MOT\_AC-230V (Fan ON/OFF/MAN/AUTO)
- Valvole-Valves: ON/OFF, PWM, 3-Point



**CBE26**

**ALTO LIVELLO - HIGH LEVEL**

- MOT\_AC-230V + VL- M010 (0...10Vdc)
- opp./or: MOT\_EC-230V + VL-230V (on/off) or VL-M010 (0...10Vdc)

**CBE27**

**FAN: 4 Vel. rimodulabili - 4 re-modulable Speed**

- 2 trimmer per rimodulazione campo lavoro min/max
- 2 trimmers to re-modulate min/max working range
- Valvole-Valves: ON/OFF

**ELETTRONICI & MICROPROCESSORE  
ELECTRONICS & MICROPROCESSOR**



La serie CBE è una linea completa di pannelli comando HIGH-TECH, dedicata per la sola installazione a bordo unità, con regolazione elettronica o digitale a microprocessore. I comandi CBE si integrano perfettamente all'interno del mobiletto decorativo dei fan-coils (sotto lo sportellino laterale apribile), offrendo all'utente una interfaccia gradevole ed esclusiva. I comandi, a filo, sono forniti montati. Ottimo rapporto prestazioni/prezzo. Tutti i modelli sono contraddistinti da un funzionamento semplice ed intuitivo.

The CBE series is a complete range of HIGH-TECH control panels, dedicated to the on-board installation of the unit, provided with electronic or digital microprocessor regulation. The CBE control panels perfectly integrate inside the decorative cabinet of the fan-coil unit (under the side door), offering to the end user a pleasant and exclusive interface. The wired controls, are supplied mounted. Excellent performance/price ratio. All models have simple and intuitive operation.

**Mod. Quadri comando forniti montati sull'unità - Control panels supplied mounted on the unit**

Cod.

<b>COMANDI VELOCITA' ELETTRONICI (NO-TERMOSTATO) - ELECTRONICS SPEED-CONTROLS (NO-THERMOSTAT)</b>		
<b>CBE21</b>	Comando 230Vac con OFF/Est/Inv + 3 Velocità, senza termostato (gestione solo 3-velocità di unità AC~230V, NO valvole) Control 230Vac with OFF/Summer/Winter + 3 Speed, without thermostat (only 3-speed control of AC~230V unit, NO valves) (Ventilatore-Fan AC: 5,0A@230Vac). (Compatibilità/y: TM-32, TM-42)	01901041
<b>COMANDI VELOCITA' ELETTRONICI CON TERMOSTATO (inclusa sonda aria "SND-A") ELECTRONICS SPEED-CONTROLS WITH THERMOSTAT (included Air sensor "SND-A")</b>		
<b>CBE22</b>	Comando 230Vac con OFF/Est/Inv + 3 Velocità + Termostato (gestione unità AC~230V, 2-4 tubi, con/senza valvole VL-230V) Control 230Vac with OFF/Summer/Winter + 3 Speed + Thermostat (control 2-4 pipe AC~230V units, with/without valves VL-230V) (Ventilatore-Fan AC: 3A@230Vac, Valvole-Valves: 1A@230Vac). (Compatibilità/y: TM-32, TM-42, SND-A)	01901042
<b>CBE23</b>	Comando 230Vac con OFF/Est/Inv + 3Vel. manuali/auto + Anti-stratificazione + Termostato (gestione unità AC~230V 2-4 tubi, con/senza valvole VL-230V) Control 230Vac with OFF/Summer/Winter + 3 Speed manual/auto + Anti-stratification + Thermostat (control 2-4 pipe AC~230V units, with/without valves VL-230V) (Ventilatore-Fan AC: 3A@230Vac, Valvole-Valves: 1A@230Vac). (Compatibilità/y: TM-32, TM-42, SND-A)	01901043
<b>REGOLATORI ALTO LIVELLO, MICROPROCESSORE, CONFIGURABILI/MULTIFUNZIONE, REGOLAZIONE MODULANTE P, P+I (inclusa sonda aria "SND-A...") HIGH LEVEL CONTROLLERS, MICROPROCESSOR, CONFIGURABLE/MULTIFUNCTIONS, REGULATION MODULATING P, P+I (included Air sensor "SND-A...")</b>		
<b>CBE25</b>	Regolatore 230Vac per gestione unità 2-4 tubi con/senza valvole. Uscite: 1 motore AC~230V 3Vel. + 2 valvole ON/OFF, PWM, 3-Punti Controller 230Vac for control 2-4 pipes unit with/without valves. Output: 1 AC~230V motor 3Speed + 2 valves ON/OFF, PWM, 3-Point (Ventilatore-Fan AC: 3A@230Vac, Valvole-Valves: 0,3A@230Vac). (Compatibilità/y: SND-W4, TM-32, TM-42, SND-A4)	01901048
<b>CBE26</b>	Regolatore 230Vac per gestione unità 2-4 tubi. Uscite: 1 motore AC~230V 3Vel. + 2 valvole modulanti 0...10Vdc (VL-M010), Oppure 1 motore EC~230V 0...10Vdc (Brush) + 2 valvole modulanti 0...10Vdc (VL-M010) o 2 valvole ON/OFF (VL-230V opp. 1VL+1RES) Controller 230Vac for control 2-4 pipes unit. Output: 1 AC~230V motor 3-Speed + 2 modulating valves 0...10Vdc (VL-M010), Or electronic EC~230V motor 0...10Vdc (Brushless) + 2 modulating valves 0...10Vdc (VL-M010) or 2 valves ON/OFF (VL-230V or 1VL+1RES) (Ventilatore-Fan AC: 3(1)A@250Vac, 3xOutput EC 0...10Vdc: 3x1850Ω). (Compatibilità/y: SND-W4, TM-32, TM-42, SND-A4)	01901046
<b>CBE27</b>	Regolatore basico per la gestione di unità Brushless (gestione unità EC~230V su 4Vel. con range min/max rimodulabile, 2-4 tubi, con/senza valvole VL-230V) Basic controller for the control of Brushless unit (control of EC~230V unit at 4 speeds with re-modulable min/max range, 2-4 pipes, with/without VL-230V valves) (Ventilatore-Fan EC: 1850Ω, Valvole-Valves: 3(1)A@250Vac). (Compatibilità/y: TM-32, TM-42, SND-A4)	01901047
<b>SONDE TEMPERATURA ESTERNE/REMOTE - EXTERNAL/REMOTE TEMPERATURE SENSORS</b>		
<b>SND-A</b>	Sonda remota temp. aria ambiente - Inclusa con il "CBE..." Remote room air temperature sensor - Included with the "CBE..."	01999108
<b>SND-A4</b>	Sonda remota temp. acqua calda (in alternativa al termostato "TM") Water temperature sensor (alternative to "TM" thermostat)	01999309
<b>SND-W4</b>	Sonda temp. acqua (in alternativa al termostato "TM") Water temperature sensor (alternative to "TM" thermostat)	01999307
<b>TM-32</b>	Termostato minima temperatura acqua calda "TM" - Minimum hot water temperature thermostat "TM"	T.SET = 32°C 01901022
<b>TM-42</b>	Termostato minima temperatura acqua calda "TM" - Minimum hot water temperature thermostat "TM"	T.SET = 42°C 01901025

Non esistono "Kit di trasformazione" che permettono di trasformare un modello di comando CBE in un altro (ad es. da CBE22 a CBE23). Qualora l'utente desideri avere un comando della serie CBE diverso dal comando originariamente ordinato, deve fisicamente togliere e rottamare il comando esistente (vale sia per i CB, sia per i CBE), acquistare il nuovo mod. "CBE..." desiderato e provvedere alla sua installazione (gli accessori "CBE..." sono disponibili anche come Kit non montato, provvisti di adeguate istruzioni di montaggio).

There are no "conversion kit" that allow to transform a CBE control model into a different one (ex. from CBE22 to CBE23). May the client/user need to have a different CBE other than the original one, he must remove and scrap the existing control panel (valid for both CB and CBE either), purchase the wished new "CBE..." model and replace it on the unit (the "CBE..." accessories are available as not mounted kit, provided with installation instructions).

- TM con T.SET=32°C: Consigliato per acqua calda a bassa temperatura (es. pompa di calore)
- TM con T.SET=42°C: Consigliato per acqua calda ad alta temperatura (acqua IN fino a 60°C)

- TM with T.SET=32°C: Recommended with low temperature hot water (ex. heat pump)
- TM with T.SET=42°C: Recommended with high temperature hot water (water IN up to 60°C)



CBE21



CBE22

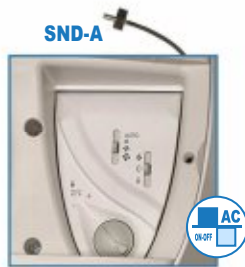

CBE23

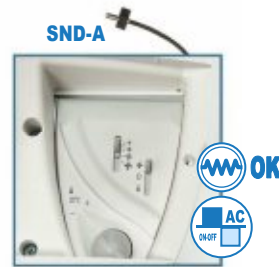

CBE27



CENELEC

**CBE21**

- Comando a bordo per la gestione di unità con motore AC~230V a 3-Velocità, senza valvole.
- Comando senza termostato: il controllo della temperatura (se desiderato) dovrà essere realizzato tramite una regolazione aggiuntiva indipendente.
- Ideale per unità equipaggiate di TM e con pompa acqua controllata da un termostato indipendente (Funzionamento: in riscaldamento quando il termostato aggiuntivo ferma la pompa acqua calda, il TM ferma il ventilatore - in raffreddamento quando il termostato ferma la pompa acqua fredda, il comando mantiene una gradita ventilazione).
- Compatibilità:**
  - **TM-32, TM-42** (termostato di minima, accessorio addizionale).

**CBE21**

- Control panel to control of the units with 3-Speed AC~230V motor, without valves.
- Control panel without thermostat: the temperature control (if required) must be realized through an additional independent regulation.
- It is ideal for units equipped with TM and with water pump controlled by an independent thermostat (Operating: in heating when additional thermostat stops the hot water pump, the TM stops the fan - in cooling when the thermostat stops the cold water pump, a pleasant ventilation is maintained by the control panel).
- Compatibility:**
  - **TM-32, TM-42** (minimum thermostats, additional accessory).

**CBE22**

- Comando a bordo per la gestione di unità con motore AC~230V a 3-Velocità, 2-4 tubi, con/senza valvole.
- Gestione 3-velocità motore: solo manuale
- Gestione 1 o 2 valvole ON/OFF (Mod. VL-230V)  
Con 1 valvola, possibile scegliere motore sempre attivo o motore termostato.
- Con n° 2 valvole, previsto solo motore sempre attivo, non termostato.
- Change-Over Estate/Inverno: solo manuale.
- Range di temperature del set-point regolabile (Blocco manopola).
- Compatibilità:**
  - **SND-A** (sonda aria remota, inclusa)
  - **TM-32, TM-42** (termostati di minima, accessorio addizionale)

**CBE22**

- Control panel to control units with 3-Speed AC~230V motor, 2-4 pipes, with/without valves.
- Control 3-speed motor: manual only
- Control 1 or 2 valves ON/OFF (Mod. VL-230V)  
With 1 valve, it is possible to select always running or thermostated motor.  
With 2 valves, it is possible to select always running motor only, not thermostated.
- Summer/Winter change-over: manual only.
- Adjustable set-point temperature range (Blockage knob).
- Compatibility:**
  - **SND-A** (remote air temperature sensor, included)
  - **TM-32, TM-42** (minimum thermostats, additional accessory)

**CBE23 (Auto, Configurabile)**

- Comando a bordo, configurabile, per la gestione di unità con motore AC~230V a 3-Velocità, 2-4 tubi, con/senza valvole.
- Gestione 3-velocità motore: manuale/AUTO
- Gestione 1 o 2 valvole ON/OFF (Mod. VL-230V)
- Funzione Anti-stratificazione: attivabile/disattivabile
- Funzione motore sempre attivo o termostato: attivabile/disattivabile
- Distanza tra le velocità AUTO: impostabile
- Change-Over Estate/Inverno: solo manuale
- Range di temperature del set-point regolabile (Blocco manopola).
- Compatibilità:**
  - **SND-A** (sonda aria remota, inclusa)
  - **TM-32, TM-42** (termostati di minima, accessorio addizionale)

**CBE23 (Auto, Configurabile)**

- Control panel, configurable, to control units with 3-Speed AC~230V motor, 2-4 pipes, with/without valves.
- Control 3-speed motor: manual/AUTO
- Control 1 or 2 valves ON/OFF (Mod. VL-230V)
- Anti-stratification function: active / not active
- Always running or thermostated motor function: active / not active
- AUTO speed steps: selectable
- Summer/Winter change-over: manual only
- Adjustable set-point temperature range (Blockage knob).
- Compatibility:**
  - **SND-A** (remote air temperature sensor, included)
  - **TM-32, TM-42** (minimum thermostats, additional accessory)

**CBE27 (Brushless, Basico)**

- Regolatore a bordo unità, basico, per la gestione di unità con motore EC~230V (0...10Vdc Brushless) 2-4 tubi, con/senza valvole
- Gestione motore su 4 velocità, solo manuali, equidistribuite all'interno del campo di lavoro, con range min/max rimodulabile
- Distanza tra le 4 velocità ridistribuibili tramite 2 Trimmer accessibili da 2 finestre di accesso superiore, 1 sinistra e 1 a destra, che permettono di regolare il campo di lavoro min/max. Entrambi i trimmer hanno un campo di regolazione ≈3Vdc. Ne consegue:
  - Con trimmer di sinistra si regola il segnale min ≈1...4Vdc
  - Con trimmer di destra si regola il segnale max ≈10...7Vdc
  - Le 4 velocità si ridistribuiscono sul nuovo campo di lavoro settato. Se ad es. si settano i 2 trimmer al limite (min a 4Vdc, max a 7Vdc), le 4 nuove velocità diventeranno 4-5-6-7Vdc
- 1 Trimmer (accessibile da sotto la scheda, post rimozione della staffa di supporto metallica) per la correzione della temperatura aria misurata
- Gestione 1 o 2 valvole ON/OFF (Mod. VL-230V)  
Con 1 valvola, possibile scegliere motore sempre attivo o motore termostato.
- Con n° 2 valvole, previsto solo motore sempre attivo, non termostato.
- Change-Over Estate/Inverno: solo manuale
- Range di temperature del set-point regolabile (Blocco manopola).
- Compatibilità:**
  - **SND-A4** (sonda aria remota, inclusa)
  - **TM-32, TM-42** (termostati di minima, accessorio addizionale)

**CBE27 (Brushless, Basic)**

- Controller on board of the unit, basic, to control units with EC~230V motor (0...10Vdc Brushless), 2-4 pipes, with/without valves.
- Control of motors on 4 speeds, only manual, equally distributed in the working range, with adjustable min/max ranges.
- Distance between the 4 redistributable speeds via 2 Trimmers accessible from 2 upper access windows, 1 left and 1 right, which allows to adjust the min/max working range. Both trimmers have a ≈3Vdc adjustment range. Consequently:
  - Left trimmer adjusts the min signal ≈1...4Vdc
  - Right trimmer adjusts the max signal ≈10...7Vdc
  - The 4 speed are redistributed on the new set working field. If for example the 2 trimmers are set at the limit (min at 4Vdc, max at 7Vdc), the 4 new speed will become 4-5-6-7Vdc
- 1 Trimmer (accessible on the rear side of the PCB, after removal of the metal bracket) for the correction of the measured air temperature
- Control 1 or 2 valves ON/OFF (Mod. VL-230V)  
With 1 valve, it is possible to select always running or thermostated motor.  
With 2 valves, it is possible to select always running motor only, not thermostated.
- Summer/Winter change-over: manual only
- Adjustable set-point temperature range (Blockage knob).
- Compatibility:**
  - **SND-A4** (remote air temperature sensor, included)
  - **TM-32, TM-42** (minimum thermostats, additional accessory)



**CBE25**

**TOP DI GAMMA - TOP OF RANGE**



**CBE26**



**CBE25 (ALTO LIVELLO, MULTIFUNZIONE, ON/OFF, P,P+I)**

- Regolatore a bordo unità, Alto Livello, a Microprocessore, Grande Display LCD, Pre-programmato, Facilmente configurabile per soddisfare le esigenze dei diversi tipo di impianto
- Multifunzionale, per la gestione completa di unità 2-4 tubi, con/senza valvole, con/senza resistenza elettrica
- Alimentazione: 230Vac-1Ph-50Hz (oppure, a richiesta, 24Vac-1Ph-50Hz)
- Gestione unità con motore AC-230V a 3-Velocità  
Regolazione 3-Velocità manuali/AUTO (con parametri configurabili: Distanza tra le velocità AUTO, Tempi Post-ventilazione, ecc.)
- Gestione 1 o 2 valvole ON/OFF, PWM, 3-Punti (Mod. VL-230V, VL-F230) oppure 1 Resistenza elettrica + 1 eventuale valvola
- Ideale per comandare unità provviste di resistenza elettrica, grazie alla funzione post-ventilazione (obbligatoria per lo smaltimento dell'inerzia termica della resistenza)
- Gestione della resistenza elettrica in Riscaldamento (in alternativa alla valvola acqua calda) o in Integrazione (addizionalmente alla valvola acqua calda)
- Funzioni configurabili: "Avviso filtro sporco", "Anti-stratificazione", "Economy", "Contatto finestra", "Ampiezza range SET-POINT", "Correzione temperatura aria misurata", "Motore termostato o sempre acceso", ecc.
- Gestione Bande proporzionali e Tempi integrativi (regolazione P, P+I)
- Change-Over Estate/Inverno configurabile: Manuale, Centralizzato, AUTO con Zona Neutra (per unità 4-Tubi), AUTO in funzione della temperatura acqua (per unità 2-Tubi, obbligatoria sonda SND-W4).
- Disponibile 1 Jumper per blocco configurazione + alcuni ingressi addizionali (piazzole sotto la scheda elettronica) per la gestione di funzioni addizionali e/o speciali (Change-Over Estate/Inverno ext. o centralizzato, funzione Economy ext./centralizzata, contatto finestra, ...) + 1 ponte stagno per rendere il regolatore idoneo per alimentazione 24Vac
- Compatibilità: - SND-A4 (sonda aria remota, inclusa)
  - TM-32, TM-42 (termostati di minima, accessorio addizionale)
  - SND-A4 (sonda acqua, in alternativa a TM, accessorio addizionale)
 Se installata la sonda acqua SND-W4, si rendono disponibili le seguenti funzioni: Termostato minima temp. acqua calda (Temperatura impostabile), Termostato max temp. acqua fredda (Temperatura impostabile), Change-Over Estate/Inverno Auto in funzione della temperatura acqua (per unità a 2-Tubi, Temperatura impostabile), Visualizza SI/NO temperatura acqua.

**CBE26 (ALTO LIVELLO, MULTIFUNZIONE, MODULANTE)**

- Regolatore a bordo unità, Alto Livello, a Microprocessore, Grande Display LCD, Pre-programmato, Facilmente configurabile per soddisfare le esigenze dei diversi tipo di impianto
- Multifunzionale, per la gestione completa di unità 2-4 tubi, con/senza valvole, con/senza resistenza elettrica
- Alimentazione: 230Vac-1Ph-50Hz (oppure, a richiesta, 24Vac-1Ph-50Hz)

**Alternativa 1: Gestione unità con motore EC-230V (0...10Vdc, Brushless):**

- Regolazione velocità 0...100% continua/modulante, opp. su 3-Vel. manuali (con Distanza tra le velocità, Tempi Post-ventilazione, ecc., configurabili)
- Gestione 1 o 2 valvole modulanti 0...10Vdc alim. 24V~ (Mod. VL-M010, escluso trasformatore 230V-24V), opp. 1 o 2 valvole ON/OFF (Mod. VL-230V), opp. 1 resistenza elettrica + 1 eventuale valvola ON/OFF o modulante (Mod. VL-230V o VL-M010)

**Alternativa 2: Gestione unità con motore AC-230V a 3-Velocità:**

- Regolazione 3-Velocità manuali/AUTO (con Distanza tra le velocità AUTO, Tempi Post-ventilazione, ecc., configurabili)
- Gestione 1 o 2 valvole modulanti 0...10Vdc alim. 24V~ (Mod. VL-M010, escluso trasformatore 230V-24V, disponibile come accessorio addizionale)
- Ideale per comandare unità provviste di resistenza elettrica, grazie alla funzione post-ventilazione (obbligatoria per lo smaltimento dell'inerzia termica della resistenza).
- Gestione della resistenza elettrica in Riscaldamento (in alternativa alla valvola acqua calda) o in Integrazione (addizionalmente alla valvola acqua calda)
- Funzioni configurabili: "Avviso filtro sporco", "Anti-stratificazione", "Economy", "Contatto finestra", "Ampiezza range SET-POINT", "Correzione temperatura aria misurata", "Motore termostato o sempre acceso", ecc.
- Gestione Bande proporzionali e Tempi integrativi (regolazione P, P+I)
- Change-Over Estate/Inverno configurabile: Manuale, Centralizzato, AUTO con Zona Neutra (per unità 4-Tubi), AUTO in funzione della temperatura acqua (per unità 2-Tubi, obbligatoria sonda SND-W4).
- Disponibile 1 Jumper per blocco configurazione + alcuni ingressi addizionali (piazzole sotto la scheda elettronica) per la gestione di funzioni addizionali e/o speciali (Change-Over Estate/Inverno ext. o centralizzato, funzione Economy ext./centralizzata, contatto finestra, ...) + 1 ponte stagno per rendere il regolatore idoneo per alimentazione 24Vac
- Compatibilità: - SND-A4 (sonda aria remota, inclusa)
  - TM-32, TM-42 (termostati di minima, accessorio addizionale)
  - SND-W4 (sonda acqua, in alternativa a TM, accessorio addizionale)
 Se installata la sonda acqua SND-W4, si rendono disponibili le seguenti funzioni: Termostato minima temp. acqua calda (Temperatura impostabile), Termostato max temp. acqua fredda (Temperatura impostabile), Change-Over Estate/Inverno Auto in funzione della temperatura acqua (per unità a 2-Tubi, Temperatura impostabile), Visualizza SI/NO temperatura acqua.

**CBE25 (HIGH LEVEL, MULTI-FUNCTIONS, ON/OFF, P,P+I)**

- Controller on board of the unit, High Level, Microprocessor, Big LCD Display, Pre-programmable, Easily configurable to meet the requirements of different installations
- Multi-functions, for the full control of 2-4 pipes unit, with/without valves, with/without electrical heater
- Power supply: 230Vac-1Ph-50Hz (or, on request, 24Vac-1Ph-50Hz)
- Control of the units with 3-Speed AC-230Vac motor  
Control 3-Speed manual/AUTO (with configurable parameters: Set of the AUTO speed steps, Post-ventilation times, etc.)
- AUTO control 1 or 2 valves ON/OFF, PWM, 3-Point (Mod. VL-230V, VL-F230), or 1 Electrical heater + 1 possible valve
- Ideal to control units provided with electrical heater, due to the post-ventilation function (compulsory to cool down the electric heater thermal inertia)
- Control of the electrical heater in Heating (as an alternative to the hot water valve) or in Integration (additionally to the hot water valve)
- Configurable functions: "Dirty filter", "Anti-stratification", "Economy", "Window contact", "SET-POINT temperature range", "Measured air temperature correction", "Thermostated or always ON motor", etc.
- Control by Proportional bands and Integrative timing (regulation P, P+I)
- Configurable Summer/Winter change-over: Manual, Centralized, AUTO with Neutral Zone (for 4-Pipe units), AUTO function of the water temperature (for 2-Pipe units, compulsory SND-W4 sensor).
- Available 1 Jumper for configuration block + some additional inputs (pitches under the printed control board) for the management of additional and/or special functions (external or centralized Summer/Winter change-over, ext./centralized Economy function, window contact) + 1 tin jumper to configure the controller to 24Vac power supply
- Compatibility: - SND-A4 (remote air temperature sensor, included)
  - TM-32, TM-42 (minimum thermostats, additional accessory)
  - SND-W4 (water sensor, as alternative to TM, additional accessory)
 If the SND-W4 water probe is installed, the following functions are available: thermostat for minimum hot water temperature (settable temperature), thermostat for maximum cold water temperature (settable temperature), Automatic Summer/Winter changeover according to water temperature (for 2-pipes units, settable temperature), Display water temperature YES/NO.

If the SND-W4 water probe is installed, the following functions are available: thermostat for minimum hot water temperature (settable temperature), thermostat for maximum cold water temperature (settable temperature), Automatic Summer/Winter changeover according to water temperature (for 2-pipes units, settable temperature), Display water temperature YES/NO.

**CBE26 (HIGH LEVEL, MULTI-FUNCTIONS, MODULATING)**

- Controller on board of the unit, High Level, Microprocessor, Big LCD Display, Pre-programmable, Easily configurable to meet the requirements of different installations
- Multi-functions, for the full control of 2-4 pipes unit, with/without valves, with/without electrical heater
- Power supply: 230Vac-1Ph-50Hz (or, on request, 24Vac-1Ph-50Hz)

**Alternativa 1: Control of the units with EC-230V motor (0...10Vdc, Brushless):**

- Control speed 0...100% continuous/modulating, or on 3-Speed manual (with Set of the speed steps, Post-ventilation times, etc., configurable)
- Control 1 or 2 modulating valves 0...10Vdc power 24V~ (Mod. VL-M010, transformer 230V-24V not included, available as additional accessory), or 1 or 2 ON/OFF valves (Mod. VL-230V), or 1 Electrical heater + 1 possible valve ON/OFF or modulating (Mod. VL-230V o VL-M010)

**Alternativa 2: Control of the units with 3-Speed AC-230V motor:**

- Control 3-Speed manual/AUTO (with Set of the AUTO speed steps, Post-ventilation times, etc., configurable)
- Control 1 or 2 modulating valves 0...10Vdc power 24V~ (Mod. VL-M010, transformer 230V-24V not included, available as additional accessory)
- Ideal to control units provided with electrical heater, due to the post-ventilation function (compulsory to cool down the electric heater thermal inertia).
- Control of the electrical heater in Heating (as an alternative to the hot water valve) or in Integration (additionally to the hot water valve)
- Configurable functions: "Dirty filter", "Anti-stratification", "Economy", "Window contact", "SET-POINT temperature range", "Measured air temperature correction", "Thermostated or always ON motor", etc.
- Control by Proportional bands and Integrative timing (regulation P, P+I)
- Configurable Summer/Winter change-over: Manual, Centralized, AUTO with Neutral Zone (for 4-Pipe units), AUTO function of the water temperature (for 2-Pipe units, compulsory SND-W4 sensor).
- Available 1 Jumper for configuration block + some additional inputs (pitches under the printed control board) for the management of additional and/or special functions (external or centralized Summer/Winter change-over, ext./centralized Economy function, window contact) + 1 tin jumper to configure the controller to 24Vac power supply
- Compatibility: - SND-A (remote air temperature sensor, included)
  - TM-32, TM-42 (minimum thermostats, additional accessory)
  - SND-W (water sensor, as alternative to TM, additional accessory)
 If the SND-W4 water probe is installed, the following functions are available: thermostat for minimum hot water temperature (settable temperature), thermostat for maximum cold water temperature (settable temperature), Automatic Summer/Winter changeover according to water temperature (for 2-pipes units, settable temperature), Display water temperature YES/NO.

If the SND-W4 water probe is installed, the following functions are available: thermostat for minimum hot water temperature (settable temperature), thermostat for maximum cold water temperature (settable temperature), Automatic Summer/Winter changeover according to water temperature (for 2-pipes units, settable temperature), Display water temperature YES/NO.

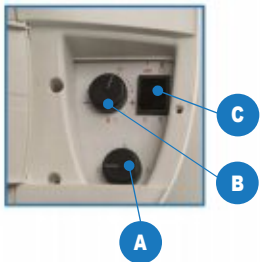

A	Commutatore OFF/3(6) velocità OFF/3(6)-speed switch
B	Termostato ambiente Room thermostat
C	Deviatore Estate/Inverno Summer/Winter switch

Una linea completa di pannelli comando dedicati per installazione a bordo delle unità AC-230V. Basici, di tipo elettromeccanico: semplici, robusti, eterni !! Normalmente richiesti con logiche di funzionamento specifiche (create tramite schemi elettrici speciali, da concordare di volta in volta).

A complete range of dedicated AC-230V units on board mounted control panels. Basic, electromechanical type: simple, strong, everlasting !! Usually requested on a specific operation logics (created through special wiring diagrams, to be agreed from time to time).



CB1



CB2



CB3



CB4

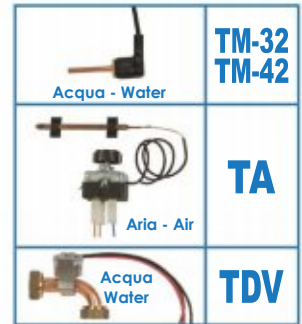

CB11



CB12



CB13



CB14

Mod. Quadri comando, forniti montati sull'unità, composti da: - Control panels, supplied mounted on the unit, including:

Cod.

### 3-VELOCITÀ - 3-SPEEDS

CB1	Commutatore "OFF/3 velocità" - "OFF/3-speed" switch	01901001
CB2(32)	Commutatore "OFF/3 velocità" + Deviatore "Estate/Inverno" + Termostato minima temperatura acqua "TM" (taratura TM = 32°C) "OFF/3-speed" switch + "Winter/Summer" switch + Water low temperature thermostat "TM" (TM setting = 32°C)	01901002
CB2(42)	Commutatore "OFF/3 velocità" + Deviatore "Estate/Inverno" + Termostato minima temperatura acqua "TM" (taratura TM = 42°C) "OFF/3-speed" switch + "Winter/Summer" switch + Water low temperature thermostat "TM" (TM setting = 42°C)	01901007
CB3	Commutatore "OFF/3 velocità" + Deviatore "Estate/Inverno" + Termostato ambiente a bulbo "TA" (Campo regolazione 0-40°C) "OFF/3-speed" switch + "Winter/Summer" switch + Bulb room thermostat "TA" (setting range 0-40°C)	01901003
CB4(32)	Commutatore "OFF/3 velocità" + Deviatore "Estate/Inverno" + Termostato minima temperatura acqua "TM-32" + Termostato ambiente a bulbo "TA" "OFF/3-speed" switch + "Winter/Summer" switch + Water low temperature thermostat "TM-32" + Bulb room thermostat "TA"	01901004
CB4(42)	Commutatore "OFF/3 velocità" + Deviatore "Estate/Inverno" + Termostato minima temperatura acqua "TM-42" + Termostato ambiente a bulbo "TA" "OFF/3-speed" switch + "Winter/Summer" switch + Water low temperature thermostat "TM-42" + Bulb room thermostat "TA"	01901008

### 6-VELOCITÀ - 6-SPEEDS (MULTI-SPEED)

CB11	Commutatore "6 velocità" + Deviatore "OFF/Estate/Inverno" - "6-speed" switch + "OFF/Winter/Summer" switch	01901011
CB12(32)	Commutatore "6 velocità" + Deviatore "OFF/Estate/Inverno" + Termostato minima temperatura acqua "TM" (taratura TM = 32°C) "6-speed" switch + "OFF/Winter/Summer" switch + Water low temperature thermostat "TM" (TM setting = 32°C)	01901012
CB13	Commutatore "6 velocità" + Deviatore "OFF/Estate/Inverno" + Termostato ambiente a bulbo "TA" (Campo regolazione 0-40°C) "6-speed" switch + "OFF/Winter/Summer" switch + Bulb room thermostat "TA" (setting range 0-40°C)	01901013
CB14(32)	Commutatore "6 velocità" + Deviatore "OFF/Estate/Inverno" + Termostato minima temperatura acqua "TM" + Termostato ambiente a bulbo "TA" "6-speed" switch + "OFF/Winter/Summer" switch + Water low temperature thermostat "TM" + Bulb room thermostat "TA"	01901014

### Termostato Estate/Inverno automatico (montato) - Automatic Summer/Winter Thermostat (mounted)

TDV	Termostato per Deviazione Estate/Inverno automatica "TDV" (solo per unità 2-tubi). Compatibilità: CB2,CB3,CB4,CB12,CB13,CB14 (Funzionamento del termostato "TDV": Rileva la temperatura acqua ingresso, con Temp.acqua > 25°C Inverno. Con Temp. < 15°C Estate). Automatic "Winter/Summer" commutation thermostat "TDV" (only for 2-pipe unit). Compatibility: CB2,CB3,CB4,CB12,CB13,CB14 ("TDV" thermostat operating: measures the entering water temperature, with water temp. > 25°C Winter. With temp. < 15°C Summer).	01901021
-----	--	----------

Tutti i comandi CB1,...,CB14 sono in grado di comandare 1 o 2 VL-230V (elettrovalvole 230V on/off) - A richiesta i comandi CB1,...,CB14 possono essere realizzati con deviazione Estate/Inverno centralizzata (senza sovrapprezzo).

Qualora il cliente desideri installare sul quadro comando un termostato che precedentemente non era stato previsto/richiesto, è possibile ordinare il solo singolo termostato (TA e/o TM).

Il Kit comprende il termostato richiesto, i cavi elettrici, l'istruzione di montaggio, eventuali interruttori e tutte le minuterie necessarie per l'installazione sul quadro comando esistente.

Nota: Specificare sempre in fase di ordine il tipo di quadro comando pre-esistente; in questo modo il Kit può essere considerato quale "Kit di trasformazione da un modello di CB ad un altro" (es: CB2+TA = CB4).

All control panels CB1,...,CB14 are able to control 1 or 2 VL-230V (230V on/off electro-valves) - On request the control panels CB1,...,CB14 can be realised with centralised Summer/Winter change-over (without extra price).

If the client needs to install a thermostat on the control panel which was not previously foreseen/requested, it is possible to singularly order the thermostat (TA and/or TM).

The thermostat kit includes: the thermostat, the electrical cables, the assembling instructions, possible switches and all necessary control panel assembling accessories.

Note: Always specify in the order which is the existing control panel; in this way, the kit can be considered as a "conversion kit from a CB model to a different one" (ex. CB2 + TA = CB4).

### Termostati forniti non montati - Thermostats supplied not mounted

TM-32	Termostato minima temperatura acqua calda "TM" - Minimum hot water temperature thermostat "TM"	T.SET = 32°C	01901022
TM-42	Compatibilità/y: (CBE21, CBE22, CBE23, CBE25, CBE26, CBE27), (CB2, CB4), (CR1, CR22, CR23, CR25, CR26)	T.SET = 42°C	01901025
TA	Termostato ambiente a bulbo "TA" + Manopola di regolazione temperatura (Campo regolazione 0-40°C) Bulb room thermostat "TA" + Temperature adjusting knob (setting range 0-40°C)		01901023
TA+TM32	Termostato ambiente a bulbo "TA" + Manopola di regolazione temperatura + Termostato minima temp. acqua "TM" con T.SET=32°C Bulb room thermostat "TA" + Temperature adjusting knob + Water low temperature thermostat "TM" with T.SET=32°C		01901024

- TM con T.SET=32°C: Consigliato per acqua calda a bassa temperatura (es. pompa di calore)
- TM con T.SET=42°C: Consigliato per acqua calda ad alta temperatura (acqua IN fino a 60°C)

- TM with T.SET=32°C: Recommended with low temperature hot water (ex. heat pump)
- TM with T.SET=42°C: Recommended with high temperature hot water (water IN up to 60°C)



A

C

B

- A Comando manuale per la variazione continua della vel. ventilatore 0...100%  
Manual control for continuous variation of the fan's speed 0 ... 100%
- B Manopola termostato ambiente  
Room thermostat knob
- C Deviatore bipolare Estate/OFF/Inverno  
Summer/OFF/Winter bipolar switch

Una linea completa di pannelli comando dedicati per installazione a bordo delle unità EC-230V (Brushless).  
Basici, di tipo elettromeccanico + potenziometro elettronico: semplici, robusti, eterni!! Normalmente richiesti con logiche di funzionamento specifiche (create tramite schemi elettrici speciali, da concordare di volta in volta).

A complete range of dedicated EC-230V (Brushless) units on board mounted control panels.  
Basic, electromechanical type + electronic potentiometer: simple, strong, everlasting!! Usually requested on a specific operation logics (created through special wiring diagrams, to be agreed from time to time).



**CB1-ECM**



**CB2-ECM**



**CB3-ECM**



**CB4-ECM**

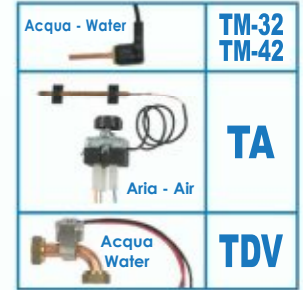

Mod. **Quadri comando, forniti montati sull'unità, composti da: - Control panels, supplied mounted on the unit, including:** Cod.

**Comandi con Variazione continua della velocità - Control panel with Continuous variation of the speed**

<b>CB1-ECM</b>	Interruttore bipolare "Estate/OFF/Inverno" + Comando manuale per la variazione continua della vel. ventilatore 0...100% "Summer/OFF/Winter" bipolar switch + Manual control for continuous variation of the fan's speed 0 ... 100%	01901034
<b>CB2(32)-ECM</b>	Interruttore bipolare "Estate/OFF/Inverno" + Comando manuale per la variazione continua della vel. ventilatore 0...100% + Termostato minima temperatura acqua calda (inverno) "TM-32" (taratura TM = 32°C) "Summer/OFF/Winter" bipolar switch + Manual control for continuous variation of the fan's speed 0 ... 100% + Minimum hot water temperature thermostat (winter) "TM-32" (TM setting = 32°C)	01901035
<b>CB2(42)-ECM</b>	Interruttore bipolare "Estate/OFF/Inverno" + Comando manuale per la variazione continua della vel. ventilatore 0...100% + Termostato minima temperatura acqua calda (inverno) "TM-42" (taratura TM = 42°C) "Summer/OFF/Winter" bipolar switch + Manual control for continuous variation of the fan's speed 0 ... 100% + Minimum hot water temperature thermostat (winter) "TM-42" (TM setting = 42°C)	01901036
<b>CB3-ECM</b>	Interruttore bipolare "Estate/OFF/Inverno" + Comando manuale per la variazione continua della vel. ventilatore 0...100% + Termostato ambiente a bulbo "TA" (Campo regolazione 0-40°C) "Summer/OFF/Winter" bipolar switch + Manual control for continuous variation of the fan's speed 0 ... 100% + Bulb room thermostat "TA" (setting range 0-40°C)	01901037
<b>CB4(32)-ECM</b>	Interruttore bipolare "Estate/OFF/Inverno" + Comando manuale per la variazione continua della vel. ventilatore 0...100% + Termostato minima temperatura acqua calda (inverno) "TM-32" + Termostato ambiente a bulbo "TA" (reg. 0-40°C) "Summer/OFF/Winter" bipolar switch + Manual control for continuous variation of the fan's speed 0 ... 100% + Minimum hot water temperature thermostat (winter) "TM-32" + Bulb room thermostat "TA" (setting range 0-40°C)	01901038
<b>CB4(42)-ECM</b>	Interruttore bipolare "Estate/OFF/Inverno" + Comando manuale per la variazione continua della vel. ventilatore 0...100% + Termostato minima temperatura acqua calda (inverno) "TM-42" + Termostato ambiente a bulbo "TA" (reg. 0-40°C) "Summer/OFF/Winter" bipolar switch + Manual control for continuous variation of the fan's speed 0 ... 100% + Minimum hot water temperature thermostat (winter) "TM-42" + Bulb room thermostat "TA" (setting range 0-40°C)	01901039

**Termostato Estate/Inverno automatico (montato) - Automatic Summer/Winter Thermostat (mounted)**

<b>TDV</b>	Termostato per Deviazione Estate/Inverno automatica "TDV" (solo per unità 2-tubi). (Funzionamento del termostato "TDV": Rileva la temperatura acqua ingresso, con Temp.acqua > 25°C Inverno, Con Temp. < 15°C Estate). Compatibilità: CB2-ECM; CB3-ECM; CB4-ECM. Quando presente il termostato "TDV", l'interruttore Est/OFF/Inv funge da ON/OFF/ON. Automatic "Winter/Summer" commutation thermostat "TDV" (only for 2-pipe unit). ("TDV" thermostat operating: measures the entering water temperature, with water temp. > 25°C Winter, With temp. < 15°C Summer). Compatibility: CB2-ECM; CB3-ECM; CB4-ECM. With the "TDV" thermostat mounted, the Summer/OFF/Winter switch works as ON/OFF/ON	01901021
------------	--	----------

Tutti i comandi CB1-ECM/.../CB4-ECM sono in grado di comandare 1 o 2 VL-230V (elettrovalvole 230V on/off). A richiesta i comandi CB1-ECM/.../CB4-ECM possono essere realizzati con deviazione Estate/Inverno centralizzata (senza sovrapprezzo).

Qualora il cliente desideri installare sul quadro comando un termostato che precedentemente non era stato previsto/richiesto, è possibile ordinare il solo singolo termostato (TA e/o TM).  
Il Kit comprende il termostato richiesto, i cavi elettrici, l'istruzione di montaggio, eventuali interruttori e tutte le minuterie necessarie per l'installazione sul quadro comando esistente.  
Nota: Specificare sempre in fase di ordine il tipo di quadro comando pre-esistente; in questo modo il Kit può essere considerato quale "Kit di trasformazione da un modello di CB ad un altro" (es: CB2-ECM+TA= CB4-ECM).

All control panels CB1-ECM/.../CB4-ECM are able to control 1 or 2 VL-230V (230V on/off electro-valves). On request the control panels CB1-ECM/.../CB4-ECM can be realised with centralised Summer/Winter change-over (without extra price).

If the client needs to install a thermostat on the control panel which was not previously foreseen/requested, it is possible to singularly order the thermostat (TA and/or TM).  
The thermostat kit includes: the thermostat, the electrical cables, the assembling instructions, possible switches and all necessary control panel assembling accessories.  
Note: Always specify in the order which is the existing control panel; in this way, the kit can be considered as a "conversion kit from a CB model to a different one" (ex. CB2-ECM+TA = CB4-ECM).

**Termostati forniti non montati - Thermostats supplied not mounted**

<b>TM-32</b>	Termostato minima temperatura acqua calda "TM"- Minimum hot water temperature thermostat "TM"	<b>T.SET = 32°C</b>	01901022
<b>TM-42</b>	Compatibilità/y: (CBE21, CBE22, CBE23, CBE25, CBE26, CBE27), (CB2, CB4), (CR1, CR22, CR23, CR25, CR26)	<b>T.SET = 42°C</b>	01901025
<b>TA</b>	Termostato ambiente a bulbo "TA" + Manopola di regolazione temperatura (Campo regolazione 0-40°C) Bulb room thermostat "TA" + Temperature adjusting knob (setting range 0-40°C)		01901023
<b>TA+TM32</b>	Termostato ambiente a bulbo "TA" + Manopola di regolazione temperatura + Termostato minima temp. acqua "TM" con T.SET=32°C Bulb room thermostat "TA" + Temperature adjusting knob + Water low temperature thermostat "TM" with T.SET=32°C		01901024

- **TM con T.SET=32°C:** Consigliato per acqua calda a bassa temperatura (es. pompa di calore)
- **TM con T.SET=42°C:** Consigliato per acqua calda ad alta temperatura (acqua IN fino a 60°C)
- **TM with T.SET=32°C:** Recommended with low temperature hot water (ex. heat pump)
- **TM with T.SET=42°C:** Recommended with high temperature hot water (water IN up to 60°C)

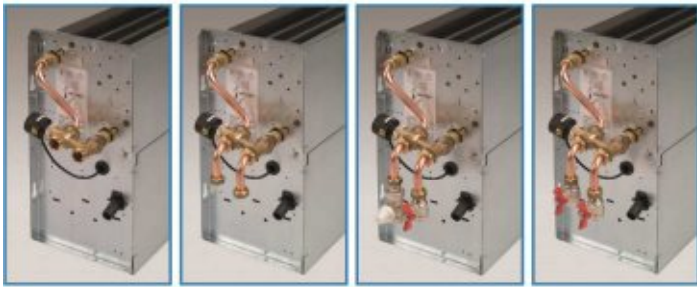

**VL21 VL22 VL23 VL24**



**VL31 VL32 VL33 VL34**

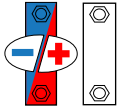

Per batteria caldo/freddo (unità 2-tubi) ; Per batteria freddo (unità 4-tubi) For cooling/heating coil (2-pipe unit) ; For cooling coil (4-pipe unit)									
3-vie / 3-way					2-vie / 2-way				
N° 1 valvola 3 vie (4 attacchi) No. 1 3-way valve (4 connections) DN 3/4" M – Kv 2,5 – PN 16 Bar					N° 1 valvola 2 vie (2 attacchi) No. 1 2-way valve (2 connections) DN 3/4" M – Kv 2,5 – PN 16 Bar				
Caratteristica Valvola - Valve characteristics (1)		DN 3/4" M	DN 1/2" F	DN 1/2" F	DN 1/2" F	DN 3/4" M	DN 1/2" F	DN 1/2" F	DN 1/2" F
Attacchi lato utente - User side connections (1)									
Mod. generale/padre – Father/general Mod. (2)		VL21	VL22	VL23	VL24	VL31	VL32	VL33	VL34
VL-230V	<b>PWM &amp; ON/OFF (230V)</b> Elettrotermico - Electrothermic (230Vac, 50-60Hz)	Mod. VL21-230V Cod. 01906001	Mod. VL22-230V Cod. 01906002	Mod. VL23-230V Cod. 01906003	Mod. VL24-230V Cod. 01906004	Mod. VL31-230V Cod. 01906051	Mod. VL32-230V Cod. 01906052	Mod. VL33-230V Cod. 01906053	Mod. VL34-230V Cod. 01906054
VL-24V	<b>PWM &amp; ON/OFF (24V)</b> Elettrotermico - Electrothermic (24Vac, 50-60Hz)	Mod. VL21-24V Cod. 01906011	Mod. VL22-24V Cod. 01906012	Mod. VL23-24V Cod. 01906013	Mod. VL24-24V Cod. 01906014	Mod. VL31-24V Cod. 01906061	Mod. VL32-24V Cod. 01906062	Mod. VL33-24V Cod. 01906063	Mod. VL34-24V Cod. 01906064
VL-F24	<b>3 Punti/Points 24V</b> Flottante - Floating (24Vac, 50-60Hz)	Mod. VL21-F24 Cod. 01906021	Mod. VL22-F24 Cod. 01906022	Mod. VL23-F24 Cod. 01906023	Mod. VL24-F24 Cod. 01906024	Mod. VL31-F24 Cod. 01906071	Mod. VL32-F24 Cod. 01906072	Mod. VL33-F24 Cod. 01906073	Mod. VL34-F24 Cod. 01906074
VL-F230	<b>3 Punti/Points 230V</b> Flottante - Floating (230Vac, 50-60Hz)	Mod. VL21-F230 Cod. 01906031	Mod. VL22-F230 Cod. 01906032	Mod. VL23-F230 Cod. 01906033	Mod. VL24-F230 Cod. 01906034	Mod. VL31-F230 Cod. 01906081	Mod. VL32-F230 Cod. 01906082	Mod. VL33-F230 Cod. 01906083	Mod. VL34-F230 Cod. 01906084
VL-M010	<b>Modulante/Modulating 0-10V</b> Alimentazione/Power: 24 Vac, 50-60Hz Segnale modulazione - Modulating signal: 0...10V	Mod. VL21-M010 Cod. 01906041	Mod. VL22-M010 Cod. 01906042	Mod. VL23-M010 Cod. 01906043	Mod. VL24-M010 Cod. 01906044	Mod. VL31-M010 Cod. 01906091	Mod. VL32-M010 Cod. 01906092	Mod. VL33-M010 Cod. 01906093	Mod. VL34-M010 Cod. 01906094

(1) DN= Diametro Nominale; M= Attacchi idraulici Gas Maschio; F= Attacchi idraulici Gas Femmina  
PN= Pressione nominale valvola; Kv= Fattore perdita di carico acqua valvola

(1) DN= Nominal Diameter; M= Male Gas water connections; F= Female Gas water connections  
PN= Valve nominal pressure; Kv= Valve water pressure drop factor

Mod. (2)	Componenti che costituiscono il Kit Valvola (fornito montato sull'unità)	Valve kit components (supplied mounted on the unit)
<b>3-vie (unità 2-Tubi)</b>		
VL21	N° 1 Valvola 3-vie DN 3/4" (Kv=2,5) + N° 1 Servocomando + Kit montaggio (*)	No. 1 3-way valve DN 3/4" (Kv=2,5) + No. 1 Actuator + Installation kit (*)
VL22	= VL21 + Kit n° 2 tubi di rame 90° valvola/impianto (cartellati; facilmente smontabili)	= VL21 + No. 2 Copper pipes 90° valve/system kit (flanged; easy to remove)
VL23	= VL22 + 1 Valvola a sfera DN 1/2" (Kv=14,6) + 1 Detentore DN 1/2" (Kv=2,5)	= VL22 + 1 Shut-off (ball) DN1/2" (Kv=14,6) valve + 1 Balancing DN1/2" (Kv=2,5) valve
VL24	= VL22 + 2 Valvole a sfera DN 1/2" (Kv=14,6)	= VL22 + 2 Shut-off (ball) DN 1/2" (Kv=14,6) valves
<b>2-vie (unità 2-Tubi)</b>		
VL31	N° 1 Valvola 2-vie DN 3/4" (Kv=2,5) + N° 1 Servocomando + Kit montaggio (*)	No. 1 2-way valve DN 3/4" (Kv=2,5) + No. 1 Actuator + Installation kit (*)
VL32	= VL31 + Kit n° 2 tubi di rame 90° valvola/impianto (cartellati; facilmente smontabili)	= VL31 + No. 2 Copper pipes 90° valve/system kit (flanged; easy to remove)
VL33	= VL32 + 1 Valvola a sfera DN 1/2" (Kv=14,6) + 1 Detentore DN 1/2" (Kv=2,5)	= VL32 + 1 Shut-off (ball) DN1/2" (Kv=14,6) valve + 1 Balancing DN1/2" (Kv=2,5) valve
VL34	= VL32 + 2 Valvole a sfera DN 1/2" (Kv=14,6)	= VL32 + 2 Shut-off (ball) DN 1/2" (Kv=14,6) valves
<b>3-vie (unità 4-Tubi: Valvola freddo + Valvola caldo)</b>		
VL61	Batt.Freddo: N°1 Valvola 3-vie DN3/4" (Kv=2,5) + N°1 Servocomando + Kit montaggio (*) Batt.Caldo: N°1 Valvola 3-vie DN1/2" (Kv=1,7) + N°1 Servocomando + Kit montaggio (*)	Cooling coil: No. 1 3-way valve DN 3/4" (Kv=2,5) + No. 1 Actuator + Installation kit (*) Heating valve: No. 1 3-way valve DN 1/2" (Kv=1,7) + No. 1 Actuator + Installation kit (*)
VL62	= VL61 + Kit n° 4 tubi di rame 90° valvola/impianto (cartellati; facilmente smontabili)	= VL61 + No. 4 Copper pipes 90° valve/system kit (flanged; easy to remove)
VL63	= VL62 + 2 Valvole a sfera DN 1/2" (Kv=14,6) + 2 Detentori DN 1/2" (Kv=2,5)	= VL62 + 2 Shut-off (ball) DN1/2" (Kv=14,6) valves + 2 Balancing DN1/2" (Kv=2,5) valves
VL64	= VL62 + 4 Valvole a sfera DN 1/2" (Kv=14,6)	= VL62 + 4 Shut-off (ball) DN 1/2" (Kv=14,6) valves
<b>2-vie (unità 4-Tubi: Valvola freddo + Valvola caldo)</b>		
VL71	Valv.Freddo: N°1 Valvola 2-vie DN3/4" (Kv=2,5) + N°1 Servocomando + Kit montaggio (*) Valv.Caldo: N°1 Valvola 2-vie DN1/2" (Kv=1,7) + N°1 Servocomando + Kit montaggio (*)	Cooling valve: No. 1 2-way valve DN 3/4" (Kv=2,5) + No. 1 Actuator + Installation kit (*) Heating valve: No. 1 2-way valve DN 1/2" (Kv=1,7) + No. 1 Actuator + Installation kit (*)
VL72	= VL71 + Kit n° 4 tubi di rame 90° valvola/impianto (cartellati; facilmente smontabili)	= VL71 + No. 4 Copper pipes 90° valve/system kit (flanged; easy to remove)
VL73	= VL72 + 2 Valvole a sfera DN 1/2" (Kv=14,6) + 2 Detentori DN 1/2" (Kv=2,5)	= VL72 + 2 Shut-off (ball) DN1/2" (Kv=14,6) valves + 2 Balancing DN1/2" (Kv=2,5) valves
VL74	= VL72 + 4 Valvole a sfera DN 1/2" (Kv=14,6)	= VL72 + 4 Shut-off (ball) DN 1/2" (Kv=14,6) valves
<b>3-vie (unità 4-Tubi: Solo valvola caldo)</b>		
VL81	N° 1 Valvola 3-vie DN 1/2" (Kv=1,7) + N° 1 Servocomando + Kit montaggio (*)	No. 1 3-way valve DN 1/2" (Kv=1,7) + No. 1 Actuator + Installation kit (*)
VL82	= VL81 + Kit n° 4 tubi di rame 90° valvola/impianto (flangiati/smuntabili)	= VL81 + No. 4 Copper pipes 90° valve/system kit (flanged/removable)
VL83	= VL82 + 2 Valvole a sfera DN 1/2" (Kv=14,6) + 2 Detentori DN 1/2" (Kv=2,5)	= VL82 + 2 Shut-off (ball) DN1/2" (Kv=14,6) valves + 2 Balancing DN1/2" (Kv=2,5) valves
VL84	= VL82 + 4 Valvole a sfera DN 1/2" (Kv=14,6)	= VL82 + 4 Shut-off (ball) DN 1/2" (Kv=14,6) valves
<b>2vie (unità 4-Tubi: Solo valvola caldo)</b>		
VL91	N° 1 Valvola 2-vie DN 1/2" (Kv=1,7) + N° 1 Servocomando + Kit montaggio (*)	No. 1 2-way valve DN 1/2" (Kv=1,7) + No. 1 Actuator + Installation kit (*)
VL92	= VL91 + Kit n° 4 tubi di rame 90° valvola/impianto (flangiati/smuntabili)	= VL91 + No. 4 Copper pipes 90° valve/system kit (flanged/removable)
VL93	= VL92 + 2 Valvole a sfera DN 1/2" (Kv=14,6) + 2 Detentori DN 1/2" (Kv=2,5)	= VL92 + 2 Shut-off (ball) DN1/2" (Kv=14,6) valves + 2 Balancing DN1/2" (Kv=2,5) valves
VL94	= VL92 + 4 Valvole a sfera DN 1/2" (Kv=14,6)	= VL92 + 4 Shut-off (ball) DN 1/2" (Kv=14,6) valves

(2) Ogni singolo Kit valvole "VL..." è compatibile con qualsiasi taglia/versione di unità FX,FXE,...  
(\*) Il "Kit montaggio" comprende tutti i componenti necessari per il montaggio della valvola di regolazione sull'unità: kit raccordi rame + kit nipples/curve/riduzioni + sigillante + guarnizioni + materiale cablaggio elettrico; ecc.

**Valvola a 3 vie:** consigliata per impianti con tradizionale pompa a portata acqua costante.  
**Valvola a 2 vie:** consigliata per impianti con pompa a risparmio energetico (pompa con RPM variabile, che garantisce portata acqua variabile e prevalenza costante).

Escluso il Sistema di Regolazione (regolatore, sonde, schede elettroniche, ecc.). I Kit valvole sono compatibili con qualsiasi sistema di regolazione (Johnson Controls, Honeywell, Siemens, ecc.).  
VL-24V, VL-F24, VL-M010: Escluso Trasformatore 230V-24V (disponibile come accessorio addizionale)

(2) Each "VL..." valve kit is suitable for any unit FX, FXE, ... size/version  
(\*) The "Installation Kit" include all necessary components to mount the regulation valve on the unit: copper pipes kit + nipples/connections/curves/reductions kit + sealing + gaskets + electrical wiring; etc.

**3 way valve:** is recommended with systems provided with traditional constant water flow pump.  
**2 way valve:** is recommended with systems provided with energy saving pump (pump with variable RPM, able to guarantee variable water flow and constant pressure).

Regulating system not included (regulator, sensors, electronic interface charts, etc.). The valve kits are compatible with any regulation system (Johnson Controls, Honeywell, Siemens, etc.).  
VL-24V, VL-F24, VL-M010: Transformer 230V-24V not included (available as additional accessory)



**VL61 VL62 VL63 VL64**



**VL71 VL72 VL73 VL74**

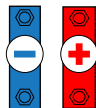

Per batteria freddo + batteria caldo (unità 4-tubi) For cooling coil + heating coil (4-pipe unit)									
3-vie / 3-way					2-vie / 2-way				
N° 2 valvole 3 vie (4 attacchi cadauna) No. 2 3-way valves (4 connections each)					N° 2 valvole 2 vie (2 attacchi cadauna) No. 2 2-way valves (2 connections each)				
DN 3/4" M - Kv 2,5 - PN 16 Bar					DN 1/2" M - Kv 1,7 - PN 16 Bar				
DN 1/2" M - Kv 1,7 - PN 16 Bar					DN 1/2" M - Kv 1,7 - PN 16 Bar				
Caratteristica Valvola Valve characteristics (1)		Batteria freddo - Cooling coil		Batteria caldo - Heating coil		Batteria freddo - Cooling coil		Batteria caldo - Heating coil	
Attacchi lato utente User side connections (1)		DN 3/4" M		DN 1/2" F		DN 1/2" F		DN 1/2" F	
Mod. generale/padre - Father/general Mod. (2)		<b>VL61</b>		<b>VL62</b>		<b>VL63</b>		<b>VL64</b>	
<b>VL-230V</b>		<b>PWM &amp; ON/OFF (230V)</b>		Mod. VL61-230V		Mod. VL62-230V		Mod. VL63-230V	
		Elettrotermico - Electrothermic (230Vac, 50-60Hz)		Cod. 01906101		Cod. 01906102		Cod. 01906103	
<b>VL-24V</b>		<b>PWM &amp; ON/OFF (24V)</b>		Mod. VL61-24V		Mod. VL62-24V		Mod. VL63-24V	
		Elettrotermico - Electrothermic (24Vac, 50-60Hz)		Cod. 01906111		Cod. 01906112		Cod. 01906113	
<b>VL-F24</b>		<b>3 Punti/Points 24V</b>		Mod. VL61-F24		Mod. VL62-F24		Mod. VL63-F24	
		Flottante - Floating (24Vac, 50-60Hz)		Cod. 01906121		Cod. 01906122		Cod. 01906123	
<b>VL-F230</b>		<b>3 Punti/Points 230V</b>		Mod. VL61-F230		Mod. VL62-F230		Mod. VL63-F230	
		Flottante - Floating (230Vac, 50-60Hz)		Cod. 01906131		Cod. 01906132		Cod. 01906133	
<b>VL-M010</b>		<b>Modulante/Modulating 0-10V</b>		Mod. VL61-M010		Mod. VL62-M010		Mod. VL63-M010	
		Alimentazione/Power: 24 Vac, 50-60Hz Segnale modulazione - Modulating signal: 0...10V		Cod. 01906141		Cod. 01906142		Cod. 01906143	

(1) DN= Diametro Nominale; M= Attacchi idraulici Gas Maschio; F= Attacchi idraulici Gas Femmina  
PN= Pressione nominale valvola; Kv= Fattore perdita di carico acqua valvola

(1) DN= Nominal Diameter; M= Male Gas water connections; F= Female Gas water connections  
PN= Valve nominal pressure; Kv= Valve water pressure drop factor



**VL81 VL82 VL83 VL84 VL91 VL92 VL93 VL94**

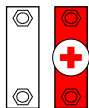

Per batteria caldo (solo per unità 4 tubi) ; Per sezioni aggiuntive (RRA1) For heating coil (for 4 pipe unit only) ; For additional sections (RRA1)									
3-vie / 3-way					2-vie / 2-way				
N° 1 valvola 3 vie (4 attacchi) No. 1 3-way valve (4 connections)					N° 1 valvola 2 vie (2 attacchi) No. 1 2-way valve (2 connections)				
DN 1/2" M - Kv 1,7 - PN 16 Bar					DN 1/2" M - Kv 1,7 - PN 16 Bar				
Caratteristica Valvola - Valve characteristics (1)		DN 1/2" M		DN 1/2" F		DN 1/2" F		DN 1/2" F	
Attacchi lato utente - User side connections (1)		DN 1/2" M		DN 1/2" F		DN 1/2" F		DN 1/2" F	
Mod. generale/padre - Father/general Mod. (2)		<b>VL81</b>		<b>VL82</b>		<b>VL83</b>		<b>VL84</b>	
<b>VL-230V</b>		<b>PWM &amp; ON/OFF (230V)</b>		Mod. VL81-230V		Mod. VL82-230V		Mod. VL83-230V	
		Elettrotermico - Electrothermic (230Vac, 50-60Hz)		Cod. 01906105		Cod. 01906106		Cod. 01906107	
<b>VL-24V</b>		<b>PWM &amp; ON/OFF (24V)</b>		Mod. VL81-24V		Mod. VL82-24V		Mod. VL83-24V	
		Elettrotermico - Electrothermic (24Vac, 50-60Hz)		Cod. 01906115		Cod. 01906116		Cod. 01906117	
<b>VL-F24</b>		<b>3 Punti/Points 24V</b>		Mod. VL81-F24		Mod. VL82-F24		Mod. VL83-F24	
		Flottante - Floating (24Vac, 50-60Hz)		Cod. 01906125		Cod. 01906126		Cod. 01906127	
<b>VL-F230</b>		<b>3 Punti/Points 230V</b>		Mod. VL81-F230		Mod. VL82-F230		Mod. VL83-F230	
		Flottante - Floating (230Vac, 50-60Hz)		Cod. 01906135		Cod. 01906136		Cod. 01906137	
<b>VL-M010</b>		<b>Modulante/Modulating 0-10V</b>		Mod. VL81-M010		Mod. VL82-M010		Mod. VL83-M010	
		Alimentazione/Power: 24 Vac, 50-60Hz Segnale modulazione - Modulating signal: 0...10V		Cod. 01906145		Cod. 01906146		Cod. 01906147	

(1) DN= Diametro Nominale; M= Attacchi idraulici Gas Maschio; F= Attacchi idraulici Gas Femmina  
PN= Pressione nominale valvola; Kv= Fattore perdita di carico acqua valvola

(1) DN= Nominal Diameter; M= Male Gas water connections; F= Female Gas water connections  
PN= Valve nominal pressure; Kv= Valve water pressure drop factor



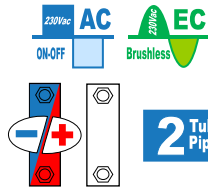

VL11

VL12



2T-212



2T-112

Valvole manuali di intercettazione  
Manual-control locking valves

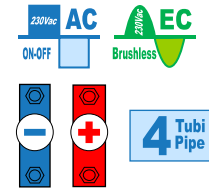

VL51

VL52



4T-212



4T-112

Mod.(\*) Componenti che costituiscono il Kit Bilanciamento Idrico - Hydraulic Balancing kit components

Cod.

**Kit Bilanciamento Idrico per unità a 2 tubi (1 batteria) - Hydraulic Balancing kit for 2 pipe system (1 coil)**

VL11	<ul style="list-style-type: none"> <li>1 Valvola a sfera (Kv=14,6) Maschio-Femmina con attacco lato utente 1/2" Gas Femmina - Pressione nominale min. 25 Bar</li> <li>1 Detentore (Kv=2,5) Maschio-Femmina con attacco lato utente 1/2" Gas Femmina - Pressione nominale min. 25 Bar</li> <li>Kit tubi di rame + nipples + sigillante + guarnizioni per montaggio di 1valvola/1 detentore sull'unità</li> </ul>	01905001
	<ul style="list-style-type: none"> <li>1 Shut-off (ball) valve (Kv=14,6) Male-Female with user connection 1/2" Gas Female - Nominal pressure min. 25 Bar</li> <li>1 Balancing valve (Kv=2,5) Male-Female with user connection 1/2" Gas Female - Nominal pressure min. 25 Bar</li> <li>Copper pipes kit + nipples + sealing + gaskets to mount 1valve/1balancing valve on the unit</li> </ul>	
VL12	<ul style="list-style-type: none"> <li>2 Valvole a sfera (Kv=14,6) Maschio-Femmina con attacchi lato utente 1/2" Gas Femmina - Pressione nominale min. 25 Bar</li> <li>Kit tubi di rame + nipples + sigillante + guarnizioni per montaggio di 2 valvole sull'unità</li> </ul>	01905002
	<ul style="list-style-type: none"> <li>2 Shut-off (ball) valves (Kv=14,6) Male-Female with user connections 1/2" Gas Female - Nominal pressure min. 25 Bar</li> <li>Copper pipes kit + nipples + sealing + gaskets to mount 2 valves on the unit</li> </ul>	
2T-212	2 tubi flessibili in acciaio INOX L = 200 mm (estensibili 200-400 mm) 1/2" Maschio-Femmina con attacco lato utente 1/2" Gas Femmina - Pressione nominale min. 25 Bar (forniti non montati sull'unità)	01905011
	2 flexible stainless steel pipes L = 200 mm (extensible 200-400 mm) 1/2" Male-Female with user side connection 1/2" Gas Female - Nominal Pressure min. 25 Bar (supplied not mounted on the unit)	
2T-112	2 tubi flessibili in acciaio INOX L = 100 mm (estensibili 100-200 mm) 1/2" Maschio-Femmina con attacco lato utente 1/2" Gas Femmina - Pressione nominale min. 25 Bar (forniti non montati sull'unità)	01905012
	2 flexible stainless steel pipes L = 100 mm (extensible 100-200 mm) 1/2" Male-Female with user side connection 1/2" Gas Female - Nominal Pressure min. 25 Bar (supplied not mounted on the unit)	

**Kit Bilanciamento Idrico per unità a 4 tubi (2 batterie) - Hydraulic Balancing kit for 4 pipe system (2 coils)**

VL51	<ul style="list-style-type: none"> <li>2 Valvole a sfera (Kv=14,6) Maschio-Femmina con attacchi lato utente 1/2" Gas Femmina - Pressione nominale min. 25 Bar</li> <li>2 Detentori (Kv=2,5) Maschio-Femmina con attacchi lato utente 1/2" Gas Femmina - Pressione nominale min. 25 Bar</li> <li>Kit tubi di rame + nipples + sigillante + guarnizioni per montaggio di 2valvole/2detentori sull'unità</li> </ul>	01905021
	<ul style="list-style-type: none"> <li>2 Shut-off (ball) valves (Kv=14,6) Male-Female with user connections 1/2" Gas Female - Nominal pressure min. 25 Bar</li> <li>2 Balancing valves (Kv=2,5) Male-Female with user connections 1/2" Gas Female - Nominal pressure min. 25 Bar</li> <li>Copper pipes kit + nipples + sealing + gaskets to mount 2valves/2balancing valves on the unit</li> </ul>	
VL52	<ul style="list-style-type: none"> <li>4 Valvole a sfera (Kv=14,6) Maschio-Femmina con attacchi lato utente 1/2" Gas Femmina - Pressione nominale min. 25 Bar</li> <li>Kit tubi di rame + nipples + sigillante + guarnizioni per montaggio di 4 valvole sull'unità</li> </ul>	01905022
	<ul style="list-style-type: none"> <li>4 Shut-off (ball) valves (Kv=14,6) Male-Female with user connections 1/2" Gas Female - Nominal pressure min. 25 Bar</li> <li>Copper pipes kit + nipples + sealing + gaskets to mount 4 valves on the unit</li> </ul>	
4T-212	4 tubi flessibili in acciaio INOX L = 200 mm (estensibili 200-400 mm) 1/2" Maschio-Femmina con attacco lato utente 1/2" Gas Femmina - Pressione nominale min. 25 Bar (forniti non montati sull'unità)	01905031
	4 flexible stainless steel pipes L = 200 mm (extensible 200-400 mm) 1/2" Male-Female with user side connection 1/2" Gas Female - Nominal Pressure min. 25 Bar (supplied not mounted on the unit)	
4T-112	4 tubi flessibili in acciaio INOX L = 100 mm (estensibili 100-200 mm) 1/2" Maschio-Femmina con attacco lato utente 1/2" Gas Femmina - Pressione nominale min. 25 Bar (forniti non montati sull'unità)	01905032
	4 flexible stainless steel pipes L = 100 mm (extensible 100-200 mm) 1/2" Male-Female with user side connection 1/2" Gas Female - Nominal Pressure min. 25 Bar (supplied not mounted on the unit)	

Accessori forniti montati o non montati (a richiesta) sull'unità

Accessories supplied mounted or not mounted (on request) on the unit

(\*) Disponibile ampia gamma di valvole, kit e dispositivi idrici: Vedi sezione WATER

(\*) A wide range of valves, kit and hydraulic devices is available (See WATER section)



Mod. **Compatibilità: tutte le taglie di FX-FXE - Compatibility: all FX-FXE sizes**

Cod.

<b>BACINELLE AUSILIARIE E POMPE CONDENSA – AUXILIARY DRAIN PANS AND CONDENSATE PUMPS</b>		
<b>BRV</b>	Bacinele auxiliare raccoglicondensa (idonea per tutte le versioni VERTICALI) <b>Adatta per raccogliere la condensa della valvola 2 e/o 3 vie</b> Auxiliary drain pan (suitable for all VERTICAL versions) <b>Suitable to collect 2 and/or 3 way valve condensate</b>	in materiale plastico made of plastic material 01907001
<b>BRV.304</b>		in acciaio INOX AISI304, Coibentata made of AISI304 stainless steel, Insulated 01907005
<b>BRO</b>	Bacinele auxiliare raccoglicondensa (idonea per tutte le versioni ORIZZONTALI) <b>Adatta per raccogliere la condensa della valvola 2 e/o 3 vie</b> Auxiliary drain pan (suitable for all HORIZONTAL versions) <b>Suitable to collect 2 and/or 3 way valve condensate</b>	in materiale plastico made of plastic material 01907003
<b>BRO.304</b>		in acciaio INOX AISI304, Coibentata made of AISI304 stainless steel, Insulated 01907004
<b>PMP1</b>	BRV + Pompa condensa (portata acqua max 8 l/h con 0 m.c.a., portata acqua 6,5 l/h con 1 m.c.a., portata acqua 4 l/h con 3 m.c.a., portata acqua 0 l/h con 6 m.c.a.) provvista di contatto allarme 8A@250V (idonea per tutte le versioni <b>VERTICALI</b> ) BRV + Condensate pump (max water flow 8 l/h with 0 m.w.c., water flow 6,5 l/h with 1 m.w.c., water flow 4 l/h with 3 m.w.c., water flow 0 l/h with 6 m.w.c.) provided with 8A@250V alarm contact; (suitable for all <b>VERTICAL</b> versions)	01907011
<b>PMP2</b>	Pompa condensa (portata acqua max 8 l/h con 0 m.c.a., portata acqua 6,5 l/h con 1 m.c.a., portata acqua 4 l/h con 3 m.c.a., portata acqua 0 l/h con 6 m.c.a.) provvista di contatto allarme 8A@250V (idonea per tutte le versioni <b>ORIZZONTALI</b> ) Condensate pump (max water flow 8 l/h with 0 m.w.c., water flow 6,5 l/h with 1 m.w.c., water flow 4 l/h with 3 m.w.c., water flow 0 l/h with 6 m.w.c.) provided with 8A@250V alarm contact (suitable for all <b>HORIZONTAL</b> versions)	01907012
<b>ZOCCOLI - FEET</b>		
<b>CZPB</b>	Coppia zoccoli preverniciati bassi H = 90 mm (STANDARD, CONSIGLIATA) Low prepainted feet couple H = 90 mm (STANDARD, RECOMMENDED) <b>Idonea per versioni con MOBILE - Suitable for versions with CABINET : VA – HA</b>	01908001
<b>CZPA</b>	Coppia zoccoli preverniciati alti H = 155 mm (SPECIALE) High prepainted feet couple H = 155 mm (SPECIAL) <b>Idonea per versioni con MOBILE - Suitable for versions with CABINET : VA – HA</b>	01908002
<b>CZZB</b>	Coppia zoccoli zincati bassi H = 90 mm (STANDARD, CONSIGLIATA) Low galvanized feet couple H = 90 mm (STANDARD, RECOMMENDED) <b>Idonea per versioni ad INCASSO (senza mobile) - Suitable for CONCEALED versions (without cabinet) : CA – CC – CH</b>	01908003
<b>CZZA</b>	Coppia zoccoli zincati alti H = 155 mm (SPECIALE) High galvanized feet couple H = 155 mm (SPECIAL) <b>Idonea per versioni ad INCASSO (senza mobile) - Suitable for CONCEALED versions (without cabinet) : CA – CC – CH</b>	01908004
<b>CZPB.304</b>	Coppia zoccoli bassi H = 90 mm in acciaio INOX AISI304 Low feet couple H = 90 mm made of AISI304 stainless steel <b>Idonea per versioni con MOBILE inox AISI304 - Suitable for versions with AISI304 stainless steel CABINET : VA – HA</b>	01908007

Compatibilità/y		FX, FXE, ...	100/200	300/400	500/600	700/800	900/1000	1100/1200
Dimensioni - Dimensions		L mm	400	600	800	1.000	1.200	1.400
<b>Zoccolone + griglia aspirazione aria (per trasformazione da versione FX-VA a FX-VC o da versione FX-HA a FX-HC)</b> <b>Air intake feet support + grill (to change from version FX-VA onto FX-VC or FX-HA onto FX-HC)</b>								
<b>ZLG</b>	Compatibilità/y VA – HA	Mod. Cod.	ZLG 10-20 01908011	ZLG 30-40 01908012	ZLG 50-60 01908013	ZLG 70-80 01908014	ZLG 90-100 01908015	ZLG 110-120 01908016

Accessori forniti montati o non montati (a richiesta) sull'unità

Accessories supplied mounted or not mounted (on request) on the unit

RES1  
RES2

QR0/1/2



- **Relè di potenza incluso**
- Quadro elettrico di potenza con interruttore magnetotermico (o magnetotermico differenziale) escluso: disponibile come accessorio, vedi sez. ELECTR-QR0/1/2
- **Power relay included**
- Power electric board with magnetothermic switch (or magnetothermic differential switch) not included: available as accessory, see ELECTR-QR0/1/2 section

**RESISTENZA ELETTRICA INTEGRATA ALL'INTERNO DELL'UNITA'**

Resistenze elettriche realizzate secondo le normative internazionali elettriche e di sicurezza, di tipo corazzato con alettatura di scambio termico in alluminio.

- Ogni singola resistenza elettrica "RES" è 230Vac/1Ph/50-60Hz, 2-stadi.  
Nota: può essere alimentato solo 1 stadio per volta (NO entrambi contemporaneamente, pena sovriscaldamento)
- Max temperatura di funzionamento resistenze elettriche "RES": 350°C
- Ogni singolo stadio di potenza viene corredato di n° 1 termostato di sicurezza "TS" a riarmo automatico (n° 1 "TS" per ogni singolo stadio) + (solo su richiesta addizionale) n°1 Termostato di sicurezza a riarmo manuale "TS.M".  
Standard sezioni elettriche monostadio, con relè di potenza, senza interruttore (magnetotermico differenziale) generale.
- Per le versioni con mobile di copertura, anziché la griglia in ABS, viene montata la griglia mandata aria in NYLON CARICATO FIBRA VETRO (stesso colore della griglia Standard), resistente alle alte temperature raggiunte dalla resistenza elettrica.

Compatibilità sia per unità 2-Tubi (con 1 sola batteria), sia per unità 4-Tubi (con 2 batterie):

- Max no. 1 RES per unità 2-Tubi con Mobile
- Max no. 2 RES per unità 2-Tubi incasso (senza Mobile)
- Max no. 1 RES per unità 4-Tubi con Mobile
- Max no. 1 RES per unità 4-Tubi incasso (senza Mobile)

Disponibili soluzioni con solo resistenza elettrica (senza batteria ad acqua), sia 230Vac monofase che 400Vac trifase:

- vedi variante VRE: variante resistenza elettrica
- vedi unità FX(R): unità già preconfigurate 100% elettriche

Nota: Le resistenze elettriche devono essere richieste in fase di acquisto dell'unità, poiché la resistenza viene installata e collaudata direttamente dal costruttore in fase di costruzione, ottenendo così un prodotto completo e testato in fabbrica, conforme alle normative elettriche e di sicurezza.

**Nota:** Per un buon funzionamento di un sistema, quando sono presenti le resistenze elettriche è obbligatoria una velocità aria sulla "RES" > 1 m/s e la funzione post-ventilazione (min. 300 sec, oppure ventilazione sempre attiva), vedi es. regolatori CBE25, CBE26, CR25, CR26.

**ELECTRICAL HEATER INTEGRATED INSIDE THE UNIT**

Electrical heaters are made according to the international electric and safety standards, of armored type with aluminum fins.

- Each electrical heater "RES" is 230Vac/1Ph/50-60Hz, 2-stages.  
Note: can be powered a single stage at a time (NOT both at once, unit can be overheated)
- RES" Electrical heaters Max working temperature: 350°C.
- Each single stage is provided with one "TS" safety thermostat with automatic reset (no. 1 "TS" each single stage) + (only on request) no.1 safety thermostat "TS.M" with manual reset.  
Standard electrical sections are single-stage, with power relay, without general (magnetothermic differential) switch.

For versions with cabinet, instead of ABS grill, will be mounted a NYLON air supply grill GLASS FIBRE ADDED (same color of the standard grill), resistant to high temperature reached by the electrical heater.

Compatibility for both 2-Pipe unit (with 1 coil only) and 4-Pipe units (with 2 coils):

- Max no. 1 RES for 2-Pipe unit with Cabinet
- Max no. 2 RES for 2-Pipe concealed unit (without Cabinet)
- Max no. 1 RES for 4-Pipe unit with Cabinet
- Max no. 1 RES for 4-Pipe concealed unit (without Cabinet)

Available solutions with electrical heater only (without water coil), 230Vac single-phase or 400Vac three-phase:

- see VRE variant: variant electrical heater
- see FX(R) unit: 100% electrical preconfigured unit

Note: This solution must be required when purchasing the unit, as the electric resistance will be installed and tested directly by the manufacturer, when assembling, getting a complete and tested product at the factory, compliant with electrical and safety regulations.

**Note:** For a correct operation of the system, when are installed electric heaters, it is mandatory to have air speed on the "RES" > 1 m/s and the post-ventilation function (min. 300 sec, or ventilation always on), see ex. CBE25, CBE26, CR25, CR26 controllers.

Compatibilità/y (*)		FX, FXE, ...	100/200	300/400	500/600	700/800	900/1000	1100/1200
Dimensioni - Dimensions		L mm	400	600	800	1.000	1.200	1.400
<b>230V</b> Resistenza elettrica 230Vac + Relay di potenza + Termostato di sicurezza "TS" ; Monostadio Electrical heater 230Vac + Power relay + Safety thermostat "TS" ; Single-stage								
Ref. RES			1R700(1000),(M1,2)	1R1000(1500),(M1,2)	1R1500(2000),(M1,2)	1R2000(3000),(M1,2)	1R2000(3000),(M1,2)	1R2000(3000),(M1,2)
<b>Alimentazione elettrica - Power supply</b>			<b>230Vac-1Ph-50/60Hz (resistenza elettrica 230Vac monofase - Electrical heater 230Vac monophase)</b>					
Potenzialità Termica - Heating capacity	W		700 W	1.000 W	1.500 W	2.000 W	2.000 W	2.000 W
Assorb. Electr. Res. elettrica - Electrical heater current input	(1) A		3,05 A	4,35 A	6,53 A	8,70 A	8,70 A	8,70 A
ΔT Aria uscita-ingresso - Air supply-intake ΔT	(2) °C		11,5	12,1	13,6	12,1	9,5	6,3
<b>RES1</b>	<b>Potenza bassa - Low power</b>	Mod. Cod.	RES1 10-20 01909001	RES1 30-40 01909002	RES1 50-60 01909003	RES1 70-80 01909004	RES1 90-100 01909005	RES1 110-120 01909006
Idoneo per tutte le versioni - Suitable for all versions								
<b>230V</b> Resistenza elettrica 230Vac + Relay di potenza + Termostato di sicurezza "TS" ; Monostadio Electrical heater 230Vac + Power relay + Safety thermostat "TS" ; Single-stage								
Ref. RES			1R(700)1000,(M1,2)	1R(1000)1500,(M1,2)	1R(1500)2000,(M1,2)	1R(2000)3000,(M1,2)	1R(2000)3000,(M1,2)	1R(2000)3000,(M1,2)
<b>Alimentazione elettrica - Power supply</b>			<b>230Vac-1Ph-50/60Hz (resistenza elettrica 230Vac monofase - Electrical heater 230Vac monophase)</b>					
Potenzialità Termica - Heating capacity	W		1.000 W	1.500 W	2.000 W	3.000 W	3.000 W	3.000 W
Assorb. Electr. Res. elettrica - Electrical heater current input	(1) A		4,35 A	6,53 A	8,70 A	13,05 A	13,05 A	13,05 A
ΔT Aria uscita-ingresso - Air supply-intake ΔT	(2) °C		16,4	18,2	18,1	18,2	14,2	9,5
<b>RES2</b>	<b>Potenza alta - High power</b>	Mod. Cod.	RES2 10-20 01909011	RES2 30-40 01909012	RES2 50-60 01909013	RES2 70-80 01909014	RES2 90-100 01909015	RES2 110-120 01909016
Idoneo per tutte le versioni - Suitable for all versions								

Accessori forniti montati o non montati (a richiesta) sull'unità

Dati tecnici riferiti alle seguenti condizioni: Press. atmosferica 1013 mbar - Portata aria di rif. = Portata aria Nominale (Qa-n) dell'unità standard 2-Tubi più piccola  
(1) Dati elettrici: Valori rilevati con Wattmeter Jokogawa WT 110  
(2) DT nominale resistenza: DT riferito al 50% di Qa-n. Riferito alle più probabili condizioni di funzionamento dell'unità (Qa con velocità-max ed ESP>0Pa).

(\*)  
Nota: a richiesta, i modelli di resistenza più piccoli possono essere installati sulle unità di taglia maggiore (stesso prezzo). Es. RES1/10-20 (700W) può essere installata su FX330. In questi casi però la resistenza (più corta dell'unità) non copre tutta la superficie di passaggio dell'aria e quindi una parte del flusso d'aria non viene riscaldata. Viene quindi garantita la potenza termica/elettrica della resistenza (W), ma non la omogeneità della temperatura aria di mandata.

**NOTA:** A richiesta accessorio resistenza elettrica "RES" con potenza differente (solo con alimentazione elettrica 230Vac) ed 1 o 2 stadi di potenza.

Accessories supplied mounted or not mounted (on request) on the unit

Technical data refer to the following conditions: Atmospheric pressure 1013 mbar - Air flow of ref. = Nominal air flow (Qa-n) of the standard smaller 2-Pipe unit  
(1) Electrical data: Measurements with Wattmeter Jokogawa WT 110  
(2) Nominal electrical heaters DT: DT referred to 50% of Qa-n. Refer to the most probable working conditions of the unit (Qa with speed-max and ESP>0Pa).

(\*)  
Note: on request the smaller electric heaters sizes can be installed on larger size units (same price). Ex. RES1/10-20 (700W) can be installed on FX330. However, in the hereby cases the electric resistance (shorter than the unit) does not cover the full width of the unit and the air-flow is only partially heated. It is then guaranteed the thermal/electrical power of the resistance (W), but not the homogeneity of the air supply temperature.

**NOTE:** On request "RES" electrical heater accessory with different power (available with power supply 230Vac only) and 1 or 2 power stages.

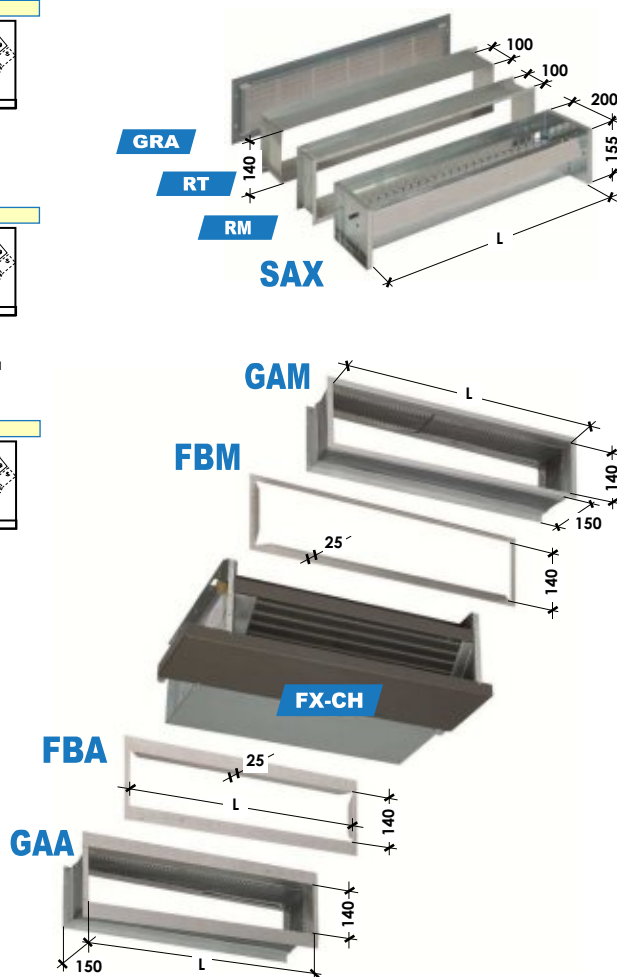
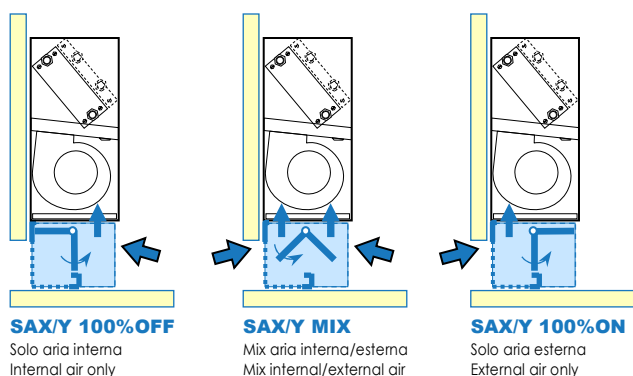
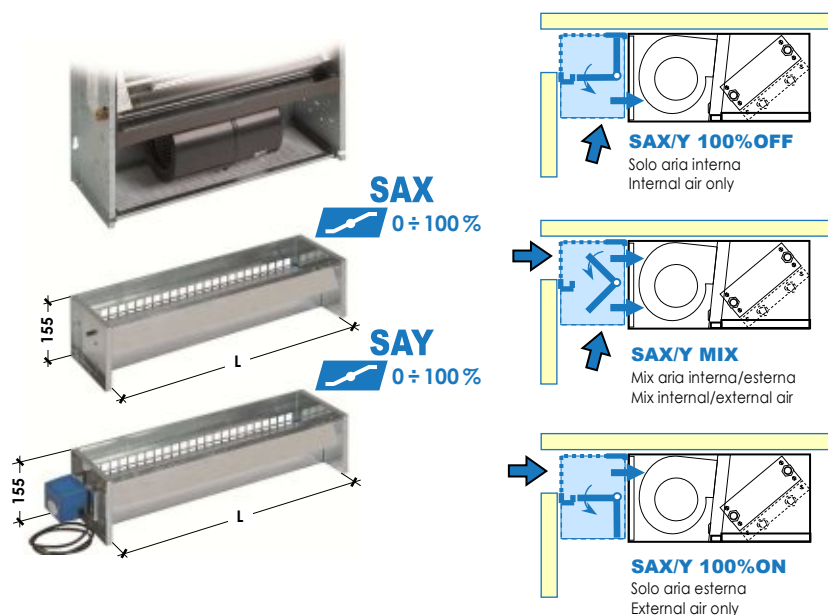

Compatibilità/y	FX, FXE, ...	100/200	300/400	500/600	700/800	900/1000	1100/1200
Dimensioni - Dimensions	L mm	400	600	800	1.000	1.200	1.400
<b>(1) Serranda presa aria esterna. Serranda chiusa: Portata aria esterna 0%, Portata aria interna 100% - Serranda in max apertura: Portata aria esterna 100%, Portata aria interna 0%</b> <b>Fresh air intake louver. Louver closed: External air flow 0%, Internal air flow 100% - Louver totally open: External air flow 100%, Internal air flow 0%</b>							
<b>SAX</b>	<b>Manuale - Manual</b> Idoneo per tutte le versioni - Suitable for all versions	Mod. Cod. SAX 10-20 01910201	SAX 30-40 01910202	SAX 50-60 01910203	SAX 70-80 01910204	SAX 90-100 01910205	SAX 110-120 01910206
<b>SAY</b>	<b>Motorizzata - Motorized (ON/OFF)</b> Idoneo per tutte le versioni - Suitable for all versions	Mod. Cod. SAY 10-20 01910211	SAY 30-40 01910212	SAY 50-60 01910213	SAY 70-80 01910214	SAY 90-100 01910215	SAY 110-120 01910216
<b>Flangia per "attacco canale a baionetta"</b> <b>Air flange with "duct nesting connection"</b>							
<b>FBM</b>	Mandata aria Air supply	Mod. Cod. FBM 10-20 01910021	FBM 30-40 01910022	FBM 50-60 01910023	FBM 70-80 01910024	FBM 90-100 01910025	FBM 110-120 01910026
<b>FBA</b>	Apirazione aria Air intake	Mod. Cod. FBA 10-20 01910031	FBA 30-40 01910032	FBA 50-60 01910033	FBA 70-80 01910034	FBA 90-100 01910035	FBA 110-120 01910036
<b>Flangia per "attacco canale a baionetta" + modifica fan-coil per estrazione filtro aria dal basso</b> <b>Air intake flange with "duct nesting connection" + modified fan-coil to remove air-filter from bottom side</b>							
<b>FBF</b>	Apirazione aria Air intake	Mod. Cod. FBF 10-20 01910041	FBF 30-40 01910042	FBF 50-60 01910043	FBF 70-80 01910044	FBF 90-100 01910045	FBF 110-120 01910046
<b>Giunto antivibrante con flangia attacco fan-coil + flangia attacco canale</b> <b>Anti-vibration junction with fan-coil connection flange + duct connection flange</b>							
<b>GAM</b>	Mandata aria Air supply	Mod. Cod. GAM 10-20 01910091	GAM 30-40 01910092	GAM 50-60 01910093	GAM 70-80 01910094	GAM 90-100 01910095	GAM 110-120 01910096
<b>GAA</b>	Apirazione aria Air intake	Mod. Cod. GAA 10-20 01910101	GAA 30-40 01910102	GAA 50-60 01910103	GAA 70-80 01910104	GAA 90-100 01910105	GAA 110-120 01910106

Accessori forniti montati o non montati (a richiesta) sull'unità

**(1)** Questo accessorio è idoneo sia per le versioni verticali, sia per le versioni orizzontali. Per le versioni con mobile, per coprire/nascondere la serranda è necessario aggiungere lo "zoccolone + griglia aspirazione aria" (ZLG), o prevedere direttamente una versione con zoccolone (FX-VC, FX-HC). Possibile anche il montaggio sul fan-coil + accessorio coppia zoccoli alta (CZPA), ma in questo caso la parte centrale della serranda rimane visibile.

- Disponibile ampia gamma di Motori serranda on/off, Motori serranda Modulanti, ... (Vedi sezione AIR, paragrafo MS).
- Grado di apertura delle serrande (da 0 a 100%) settabile sul sito di installazione (fine corsa settabile sia per le serrande manuali, sia per le serrande motorizzate).

Accessories supplied mounted or not mounted (on request) on the unit

**(1)** This accessory is suitable for vertical and for horizontal versions. For models with cabinet, in order to cover/hide the louver it is necessary to add the "feet support + air intake grill" (ZLG), or directly install a version with feet support (FX-VC, FX-HC). It's also possible to fit on the fan-coil + the accessory high feet couple (CZPA), but in this case the middle part of the louver will be visible.

- A wide range of on/off damper motors, modulating damper motors, ... is available (See AIR section, paragraph MS).
- Opening degree of the damper (from 0 to 100%) can be set at the installation site (end stroke is settable for both manual and motorized shutters).

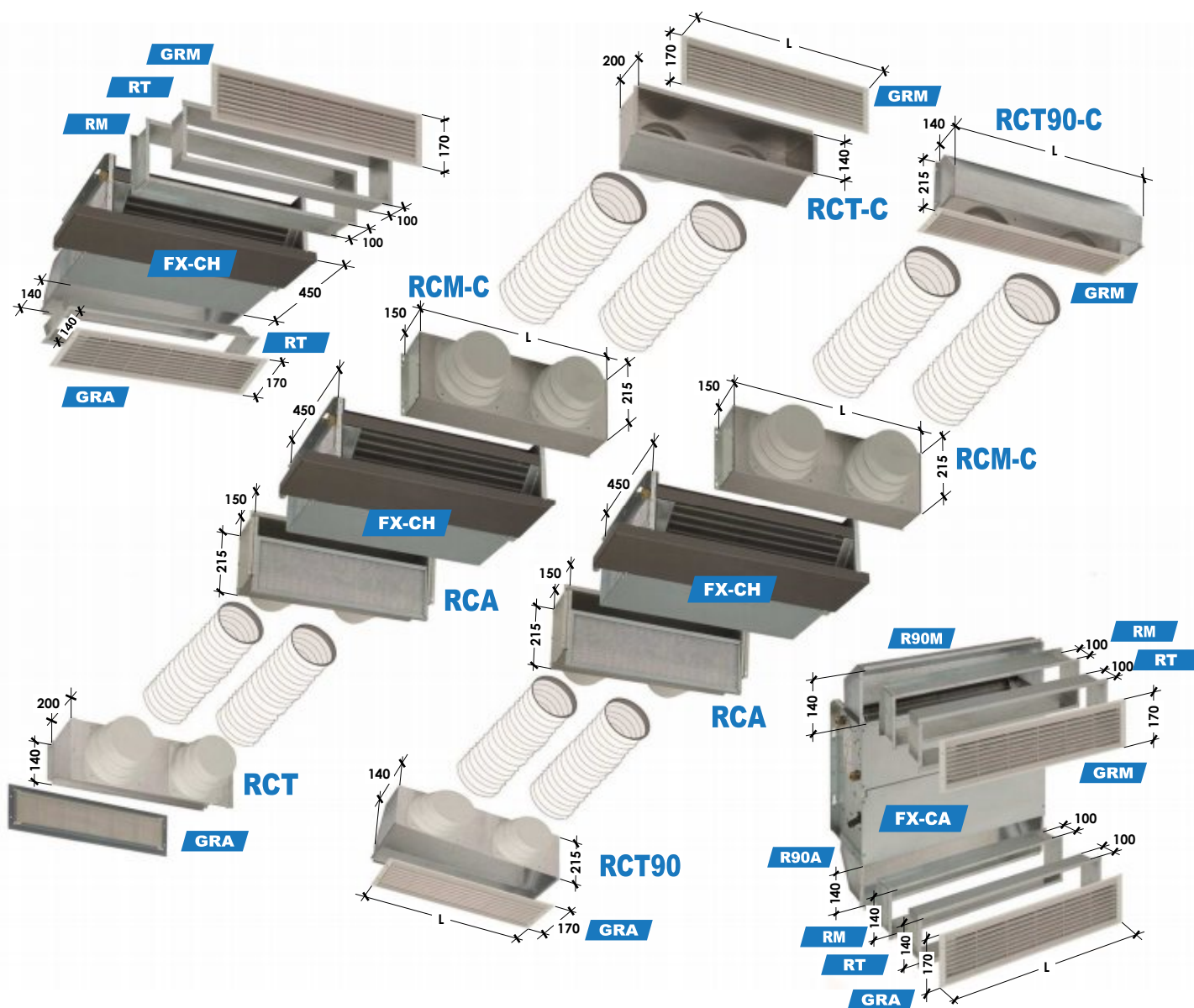

Compatibilità: tutte le versioni ad incasso senza mobile (CA-CB-CC-CD-CH-CK...) - Compatibility: all concealed versions without cabinet (CA-CB-CC-CD-CH-CK...)

Compatibilità/y		FX, FXE, ...	100/200	300/400	500/600	700/800	900/1000	1100/1200
Dimensioni - Dimensions		L mm	400	600	800	1.000	1.200	1.400
<b>Plenum con attacchi circolari - Plenum with spigots</b>								
Attacchi circolari - Spigots (No.x $\phi$ 200/180/160 mm)			1 x $\phi$	2 x $\phi$	2 x $\phi$	3 x $\phi$	4 x $\phi$	4 x $\phi$
<b>RCM-C</b>	Mandata aria (Coibentato) Air supply (Insulated)	Mod. Cod.	RCM-C10-20 01910051	RCM-C30-40 01910052	RCM-C50-60 01910053	RCM-C70-80 01910054	RCM-C90-100 01910055	RCM-C110-120 01910056
Attacchi circolari - Spigots (No.x $\phi$ 200/180/160 mm)			1 x $\phi$	2 x $\phi$	2 x $\phi$	3 x $\phi$	4 x $\phi$	4 x $\phi$
<b>RCA</b>	Aspirazione aria (con filtro aria) Air intake (with air filter) (Non coibentato, Not insulated)	Mod.(1) Cod.	RCA 10-20 01910061	RCA 30-40 01910062	RCA 50-60 01910063	RCA 70-80 01910064	RCA 90-100 01910065	RCA 110-120 01910066
<b>Plenum Terminale con attacchi circolari per collegamento (tramite condotti flessibili circolari) ai Plenum RCM-C o RCA. Compatibilità: GRA, GRM, AGRA, AGRM</b> Terminal Plenum with circular spigots to be connected (through flexible circular pipes) to the Plenum RCM-C or RCA. Compatibility: GRA, GRM, AGRA, AGRM								
Attacchi circolari - Spigots (No.x $\phi$ 200/180/160 mm)			1 x $\phi$	2 x $\phi$	2 x $\phi$	3 x $\phi$	4 x $\phi$	4 x $\phi$
<b>RCT</b>	Aspirazione aria (Non coibentato) Air intake (Not insulated)	Mod.(2) Cod.	RCT 10-20 01910071	RCT 30-40 01910072	RCT 50-60 01910073	RCT 70-80 01910074	RCT 90-100 01910075	RCT 110-120 01910076
<b>RCT-C</b>	Mandata aria (Coibentato) Air supply (Insulated)	Mod.(2) Cod.	RCT-C 10-20 01912101	RCT-C 30-40 01912102	RCT-C 50-60 01912103	RCT-C 70-80 01912104	RCT-C 90-100 01912105	RCT-C 110-120 01912106
Attacchi circolari - Spigots (No.x $\phi$ 200/180/160 mm)			1 x $\phi$	2 x $\phi$	2 x $\phi$	3 x $\phi$	4 x $\phi$	4 x $\phi$
<b>RCT90</b>	Aspirazione aria (Non coibentato) Air intake (Not insulated)	Mod.(2) Cod.	RCT90 10-20 01912111	RCT90 30-40 01912112	RCT90 50-60 01912113	RCT90 70-80 01912114	RCT90 90-100 01912115	RCT90 110-120 01912116
<b>RCT90-C</b>	Mandata aria (Coibentato) Air supply (Insulated)	Mod.(2) Cod.	RCT90-C10-20 01912121	RCT90-C30-40 01912122	RCT90-C50-60 01912123	RCT90-C70-80 01912124	RCT90-C90-100 01912125	RCT90-C110-120 01912126

(1) Standard con estrazione filtro da sotto. A richiesta estrazione laterale, stesso prezzo.  
(2) Plenum compatibili sia in aspirazione che mandata. Si consiglia plenum coibentato in mandata.  
• Accessori forniti montati o non montati (a richiesta) sull'unità

A richiesta Plenum e Raccordi realizzati su specifica del cliente: qualsiasi forma, dimensione, materiale (richiesta approvazione del disegno).

(1) Standard with filter extraction from below. Side extraction on request, same price.  
(2) Compatible plenums for both air-intake and air-supply. We recommend an insulated plenum on the air-supply side.  
• Accessories supplied mounted or not mounted (on request) on the unit

On request Plenum and Connections realised on specific customer need: any shape, dimension, material (drawing approval will be required).

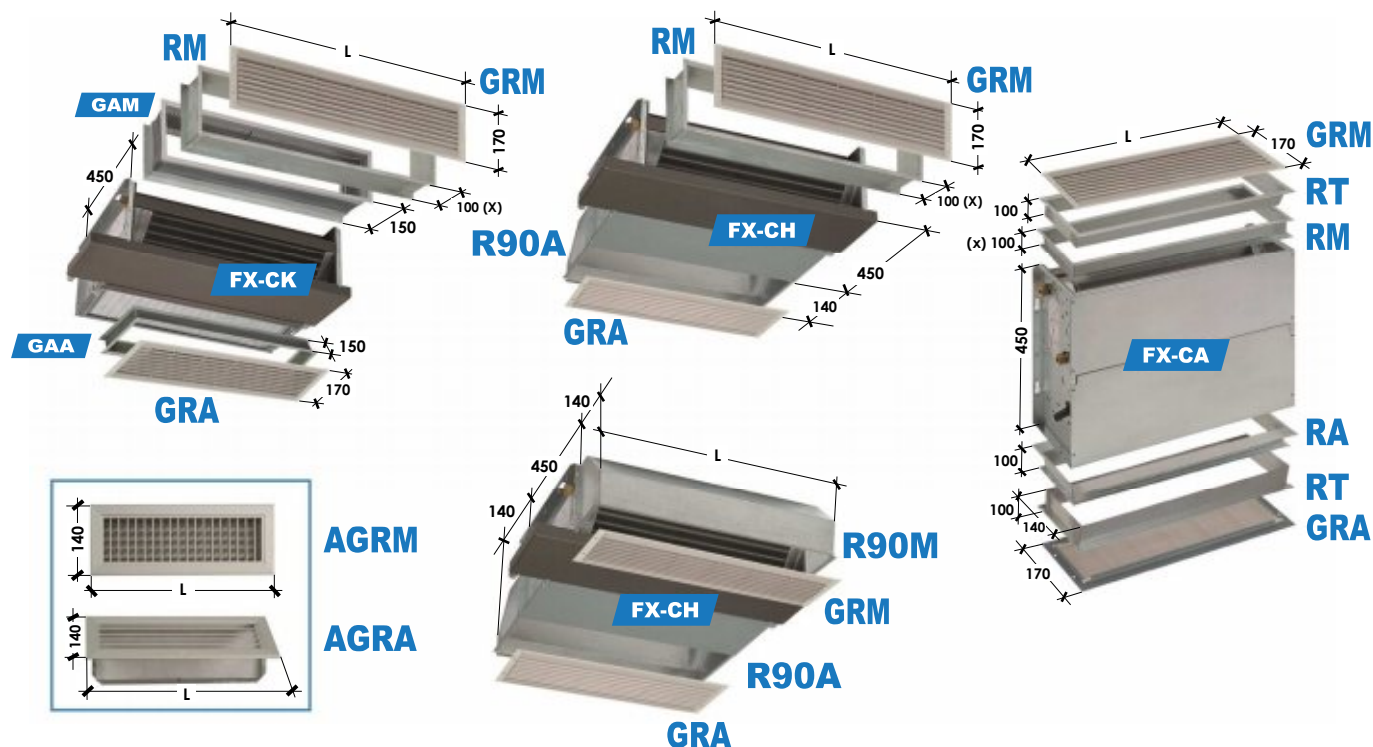

Compatibilità: tutte le versioni ad incasso senza mobile (CA-CB-CC-CD-CH-CK...)/ Compatibility: all concealed versions without cabinet (CA-CB-CC-CD-CH-CK...)

Compatibilità/y	FX, FXE, ...		100/200	300/400	500/600	700/800	900/1000	1100/1200
Dimensioni - Dimensions	L	mm	400	600	800	1.000	1.200	1.400
<b>Plenum dritto - Straight plenum</b>								
<b>RM</b>	Mandata aria (Non coibentato) Air supply (Not insulated)	Mod. Cod.	RM 10-20 01910111	RM 30-40 01910112	RM 50-60 01910113	RM 70-80 01910114	RM 90-100 01910115	RM 110-120 01910116
<b>RM-C</b>	Mandata aria (Coibentato) Air supply (Insulated)	Mod. Cod.	RM-C10-20 01910291	RM-C30-40 01910292	RM-C50-60 01910293	RM-C70-80 01910294	RM-C90-100 01910295	RM-C110-120 01910296
<b>RM200-C</b>	Mandata aria (Coibentato) Air supply (Insulated)	Mod. Cod.	RM200-C10-20 01910301	RM200-C30-40 01910302	RM200-C50-60 01910303	RM200-C70-80 01910304	RM200-C90-100 01910305	RM200-C110-120 01910306
<b>RM500-C</b>	Mandata aria (Coibentato) Air supply (Insulated)	Mod. Cod.	RM500-C10-20 01910311	RM500-C30-40 01910312	RM500-C50-60 01910313	RM500-C70-80 01910314	RM500-C90-100 01910315	RM500-C110-120 01910316
<b>RA</b>	Apirazione aria (Non coibentato) Air intake (Not insulated)	Mod. Cod.	RA 10-20 01910121	RA 30-40 01910122	RA 50-60 01910123	RA 70-80 01910124	RA 90-100 01910125	RA 110-120 01910126
<b>Plenum a 90° - 90° plenum</b>								
<b>R90M</b>	Mandata aria (Non coibentato) Air supply (Not insulated)	Mod. Cod.	R90M 10-20 01910131	R90M 30-40 01910132	R90M 50-60 01910133	R90M 70-80 01910134	R90M 90-100 01910135	R90M 110-120 01910136
<b>R90M-C</b>	Mandata aria (Coibentato) Air supply (Insulated)	Mod. Cod.	R90M-C10-20 01912131	R90M-C30-40 01912132	R90M-C50-60 01912133	R90M-C70-80 01912134	R90M-C90-100 01912135	R90M-C110-120 01912136
<b>R90A</b>	Apirazione aria (Non coibentato) Air intake (Not insulated)	Mod. Cod.	R90A 10-20 01910141	R90A 30-40 01910142	R90A 50-60 01910143	R90A 70-80 01910144	R90A 90-100 01910145	R90A 110-120 01910146
<b>Prolunga telescopica 0-100 mm (idonea per collegamento su tutti i plenum RM - RA - R90M - R90A) Telescopic extension 0-100 mm (suitable to be connected to all RM - RA - R90M - R90A plenums)</b>								
<b>RT</b>	Mandata/Aspirazione aria Air supply/intake (Non coibentato - Not insulated)	Mod. Cod.	RT 10-20 01910151	RT 30-40 01910152	RT 50-60 01910153	RT 70-80 01910154	RT 90-100 01910155	RT 110-120 01910156
<b>Griglia aria a semplice ordine di alette fisse in ABS (idonea per collegamento su tutti i plenum RM - RA - R90M - R90A - RT - GAM - GAA) Air grill with single bank fixed ABS louvers (suitable to be connected to all RM - RA - R90M - R90A - RT - GAM - GAA plenums)</b>								
<b>GRM</b>	Mandata aria (senza filtro aria) Air supply (without air filter)	Mod. Cod.	GRM 10-20 01910161	GRM 30-40 01910162	GRM 50-60 01910163	GRM 70-80 01910164	GRM 90-100 01910165	GRM 110-120 01910166
<b>GRA</b>	Aspirazione aria (con filtro aria) Air intake (with air filter)	Mod. Cod.	GRA 10-20 01910171	GRA 30-40 01910172	GRA 50-60 01910173	GRA 70-80 01910174	GRA 90-100 01910175	GRA 110-120 01910176
<b>Griglia in alluminio a doppio ordine di alette orientabili (idonea per collegamento su tutti i plenum RM - RA - R90M - R90A - RT - GAM - GAA) Aluminium air grill with double bank adjustable louvers (suitable to be connected to all RM - RA - R90M - R90A - RT - GAM - GAA plenums)</b>								
<b>AGRM</b>	Mandata aria (senza filtro aria) Air supply (without air filter)	Mod. Cod.	AGRM 10-20 01910181	AGRM 30-40 01910182	AGRM 50-60 01910183	AGRM 70-80 01910184	AGRM 90-100 01910185	AGRM 110-120 01910186
<b>Griglia aria in alluminio a semplice ordine di alette fisse (idonea per collegamento su tutti i plenum RM - RA - R90M - R90A - RT - GAM - GAA) Aluminium air grill with single bank fixed louvers (suitable to be connected to all RM - RA - R90M - R90A - RT - GAM - GAA plenums)</b>								
<b>AGRA</b>	Aspirazione aria (con filtro aria) Air intake (with air filter)	Mod. Cod.	AGRA 10-20 01910191	AGRA 30-40 01910192	AGRA 50-60 01910193	AGRA 70-80 01910194	AGRA 90-100 01910195	AGRA 110-120 01910196

Accessori forniti montati o non montati (a richiesta) sull'unità

Accessories supplied mounted or not mounted (on request) on the unit

**RM-RA-R90M-R90A-RT-GRM-GRA-AGRM-AGRA-GAM-GAA sono componibili**

**RM-RA-R90M-R90A-RT-GRM-GRA-AGRM-AGRA-GAM-GAA are compatible**

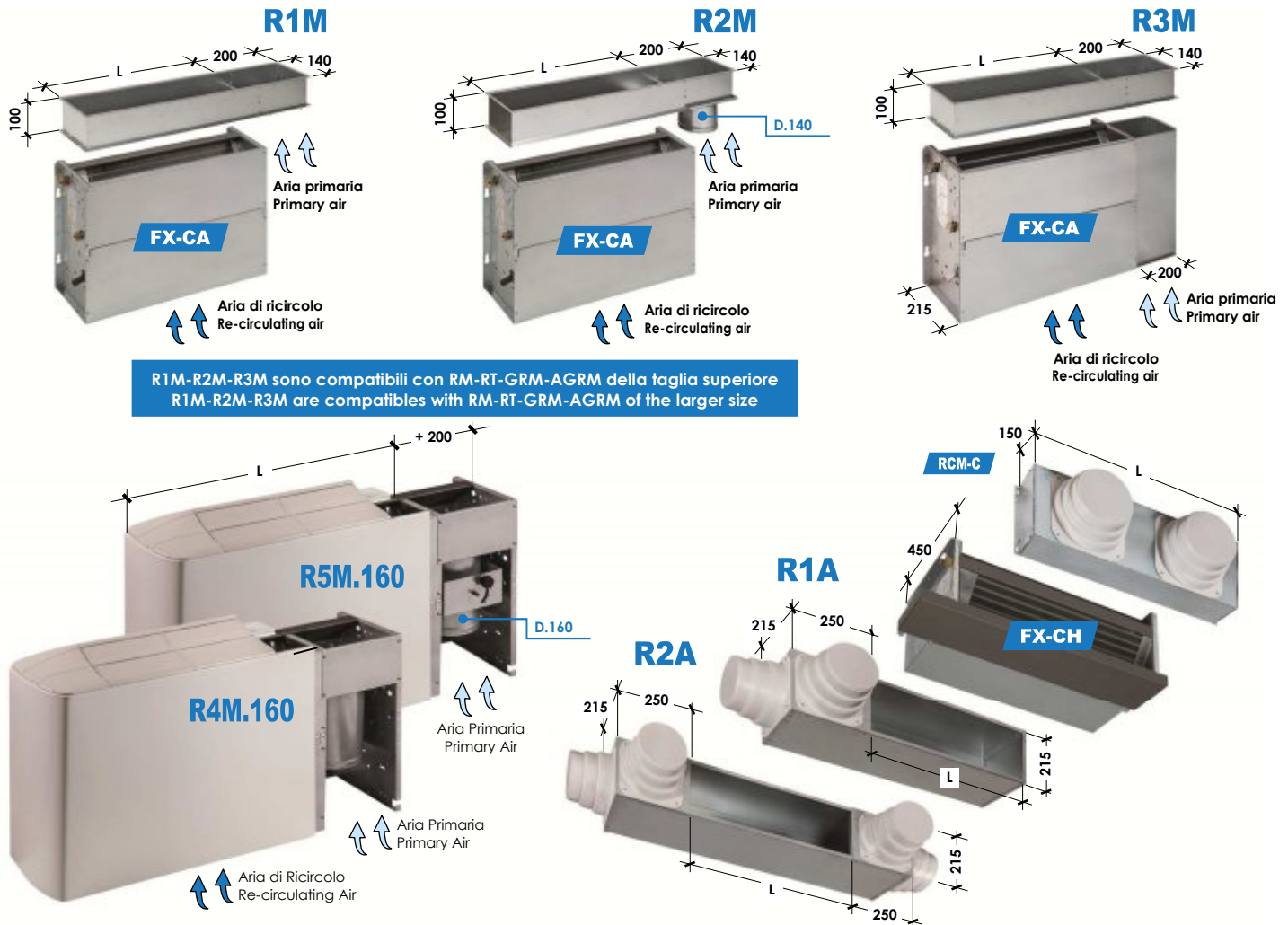

R1M-R2M-R3M sono compatibili con RM-RT-GRM-AGRM della taglia superiore  
R1M-R2M-R3M are compatibles with RM-RT-GRM-AGRM of the larger size

Compatibilità/y		FX, FXE, ...	100/200	300/400	500/600	700/800	900/1000	1100/1200
Dimensioni - Dimensions		L mm	400	600	800	1.000	1.200	1.400
Plenum dritto mandata aria con attacco aria primaria (attacco rettangolare 140x200) – Sezione d'ingresso libera, senza serranda Air supply straight plenum with primary air connection (rectangular connection 140x200) – Free air inlet section, without damper								
<b>R1M</b>	Compatibilità/y Versioni senza Mobile – Versions without cabinet CA-CB-CH-CK	Mod. Cod.	R1M 10-20 01910221	R1M 30-40 01910222	R1M 50-60 01910223	R1M 70-80 01910224	R1M 90-100 01910225	R1M 110-120 01910226
Plenum dritto mandata aria con attacco aria primaria (attacco circolare D.140mm) – Sezione d'ingresso libera, senza serranda Air supply straight plenum with primary air connection (circular connection D.140mm) – Free air inlet section, without damper								
<b>R2M</b>	Mandata aria Air supply	Mod. Cod.	R2M 10-20 01910231	R2M 30-40 01910232	R2M 50-60 01910233	R2M 70-80 01910234	R2M 90-100 01910235	R2M 110-120 01910236
Plenum dritto mandata aria + Plenum laterale aria primaria (attacco rettangolare 215x200) – Sezione d'ingresso libera, senza serranda Air supply straight plenum + Primary side air plenum (rectangular connection 215x200) – Free air inlet section, without damper								
<b>R3M</b>	Mandata aria Air supply	Mod. Cod.	R3M 10-20 01910241	R3M 30-40 01910242	R3M 50-60 01910243	R3M 70-80 01910244	R3M 90-100 01910245	R3M 110-120 01910246
Canale aria laterale per immissione aria primaria, con presa per attacco aria primaria D.160mm, senza serranda, incluso mobile 200mm più lungo Side air duct for primary air input, with primary air connection D.160mm, without louver, including cabinet 200mm longer								
<b>R4M.160</b>	Compatibilità/y Versioni con Mobile – Versions with cabinet VA-VB-VC-HA-HB-HC	Mod. Cod.	R4M.160/10-20 01910251	R4M.160/30-40 01910252	R4M.160/50-60 01910253	R4M.160/70-80 01910254	R4M.160/90-100 01910255	R4M.160/110-120 01910256
Canale aria laterale per immissione aria primaria, con presa per attacco aria primaria D.160mm, con serranda manuale, incluso mobile 200mm più lungo Side air duct for primary air input, with primary air connection D.160mm, with manual louver, including cabinet 200mm longer								
<b>R5M.160</b>	Compatibilità/y Versioni con Mobile – Versions with cabinet VA-VB-VC-HA-HB-HC	Mod. Cod.	R5M.160/10-20 01910261	R5M.160/30-40 01910262	R5M.160/50-60 01910263	R5M.160/70-80 01910264	R5M.160/90-100 01910265	R5M.160/110-120 01910266
(1) Plenum di aspirazione per ottenere ripresa e mandata dallo stesso lato. Estensione ed attacchi circolari su 1 solo lato (consigliato per le sole taglie piccole) Air intake plenum in order to have air supply and air intake on the same side. Extension and spigots on one side only (recommended for small sizes only)								
<b>R1A</b>	Attacchi circolari – Spigots (No.2 x $\phi$ 200/180/160 mm)	Mod. Cod.	R1A 10-20 01910271	R1A 30-40 01910272	R1A 50-60 01910273	R1A 70-80 01910274	R1A 90-100 01910275	R1A 110-120 01910276
(1) Plenum di aspirazione per ottenere ripresa e mandata dallo stesso lato. Estensione ed attacchi circolari su entrambi i 2 lati (consigliato per le taglie grandi) Air intake plenum in order to have air supply and air intake on the same side. Extension and spigots on both sides (recommended for large sizes)								
<b>R2A</b>	Attacchi circolari – Spigots (No.2+2 x $\phi$ 200/180/160 mm)	Mod. Cod.	R2A 10-20 01910281	R2A 30-40 01910282	R2A 50-60 01910283	R2A 70-80 01910284	R2A 90-100 01910285	R2A 110-120 01910286

Accessori forniti montati o non montati (a richiesta) sull'unità

(1) R1A: Plenum adatto a tutte quelle installazioni in cui si vuole posizionare l'unità all'esterno dei locali climatizzati al fine di ridurre al minimo la rumorosità e rendere più agevoli le operazioni di manutenzione. Su richiesta (con sovrapprezzo) con attacco aria esterna posteriore.

Accessories supplied mounted or not mounted (on request) on the unit

(1) R1A: Plenum suitable for all installations where it is required to install the unit outside the room in order to reduce as much as possible the noise and to ease the maintenance operations. On request (with extra cost) with rear external air connection.

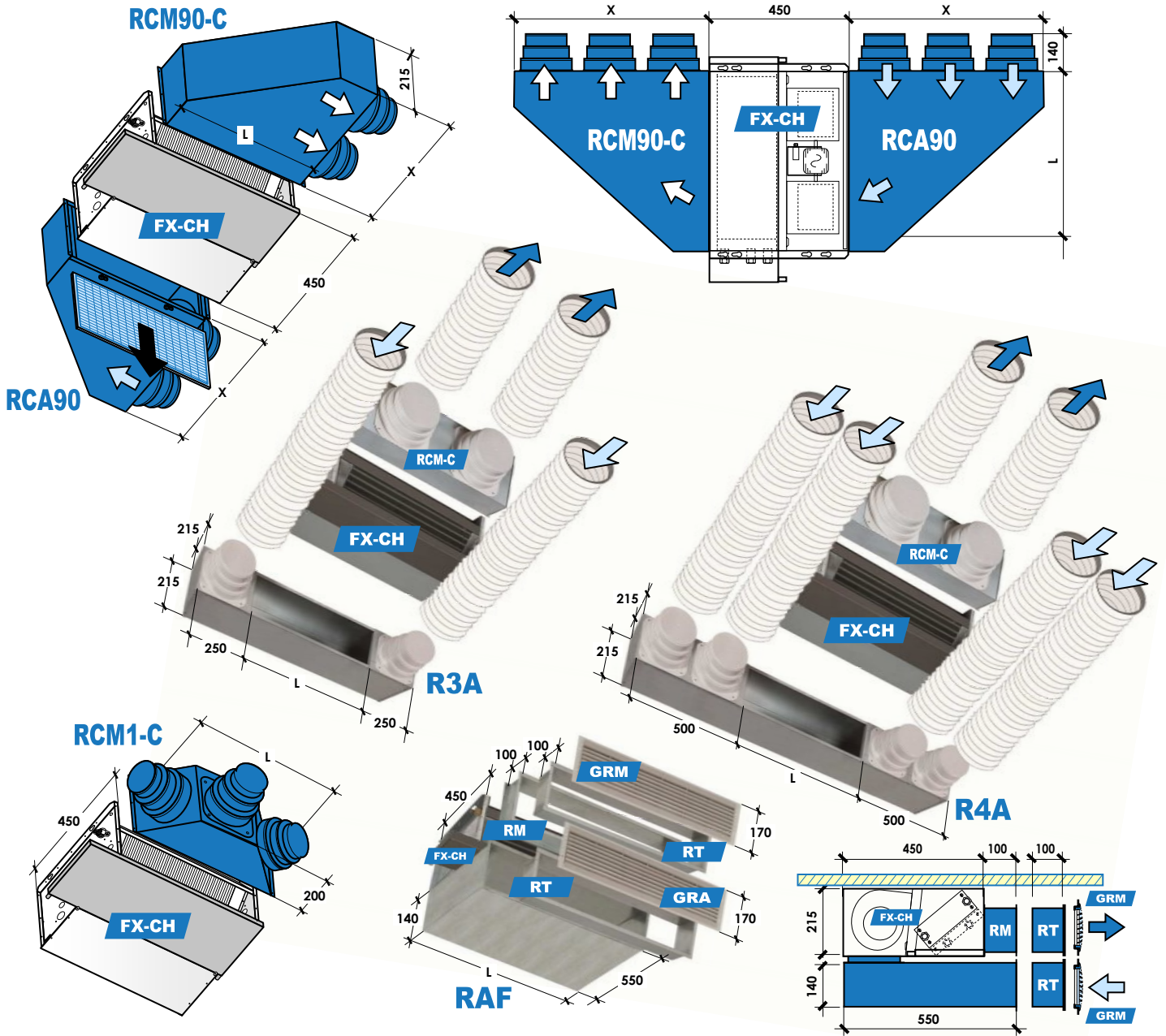

Compatibilità/y	FX, FXE, ...	100/200	300/400	500/600	700/800	900/1000	1100/1200	
Dimensioni - Dimensions	L mm	400	600	800	1.000	1.200	1.400	
<b>Plenum 90° con attacchi circolari – 90° Plenum with spigots</b>								
Attacchi circolari – Spigots (No.x $\phi$ 200/180/160 mm)		1 x $\phi$	2 x $\phi$	2 x $\phi$	3 x $\phi$	3 x $\phi$	3 x $\phi$	
	X mm	250	500	500	750	750	750	
<b>RCA90</b>	Aspirazione aria (con filtro aria) Air intake (with air filter) (Non coibentato, Not insulated)	Mod.(1) Cod.	RCA90 10-20 01912141	RCA90 30-40 01912142	RCA90 50-60 01912143	RCA90 70-80 01912144	RCA90 90-100 01912145	RCA90 110-120 01912146
<b>RCM90-C</b>	Mandata aria (Coibentato) Air supply (Insulated)	Mod. Cod.	RCM90-C10-20 01912151	RCM90-C30-40 01912152	RCM90-C50-60 01912153	RCM90-C70-80 01912154	RCM90-C90-100 01912155	RCM90-C110-120 01912156
<b>Plenum di aspirazione per ottenere ripresa e mandata dallo stesso lato. Estensione ed attacchi circolari su entrambi i 2 lati (R3A per taglie 100..600 , R4A per taglie 700..1200)</b> <b>Air intake plenum in order to have air supply and air intake on the same side. Extension and spigots on both sides (R3A for sizes 100..600 , R4A for sizes 700..1200)</b>								
Attacchi circolari – Spigots (No.x $\phi$ 200/180/160 mm)		(1+1) x $\phi$	(1+1) x $\phi$	(1+1) x $\phi$	(2+2) x $\phi$	(2+2) x $\phi$	(2+2) x $\phi$	
<b>R3A, R4A</b>	Apirazione aria (Non coibentato) Air intake (Not insulated)	Mod. Cod.	R3A 10-20 01912161	R3A 30-40 01912162	R3A 50-60 01912163	R4A 70-80 01912174	R4A 90-100 01912175	R4A 110-120 01912176
<b>Plenum con 2 attacchi circolari obliqui - Plenum with 2 obliques spigots</b>								
Attacchi circolari – Spigots (No.x $\phi$ 200/180/160 mm)		(1+0+1) x $\phi$	(1+1+1) x $\phi$	(1+1+1) x $\phi$	(1+1+1) x $\phi$	(1+2+1) x $\phi$	(1+2+1) x $\phi$	
<b>RCM1-C</b>	Mandata aria (Coibentato) Air supply (Insulated)	Mod. Cod.	RCM1-C10-20 01912181	RCM1-C30-40 01912182	RCM1-C50-60 01912183	RCM1-C70-80 01912184	RCM1-C90-100 01912185	RCM1-C110-120 01912186
<b>Plenum per Apirazione Frontale (Compatibilità: FX-CK + RM, RT, GRA, AGRA) – Frontal air intake Plenum (Compatibility: FX-CK + RM, RT, GRA, AGRA)</b>								
<b>RAF</b>	Apirazione aria (Non coibentato) Air intake (Not insulated)	Mod. Cod.	RAF 10-20 01912191	RAF 30-40 01912192	RAF 50-60 01912193	RAF 70-80 01912194	RAF 90-100 01912195	RAF 110-120 01912196

Accessori forniti montati o non montati (a richiesta) sull'unità

(1) Standard con estrazione filtro da sotto. A richiesta estrazione laterale, stesso prezzo

A richiesta Plenum e Raccordi realizzati su specifica del cliente: qualsiasi forma, dimensione, materiale (richiesta approvazione del disegno).

Accessories supplied mounted or not mounted (on request) on the unit

(1) Standard with filter extraction from below. On request side extraction, same price

On request Plenum and Connections realised on specific customer need: any shape, dimension, material (drawing approval will be required).



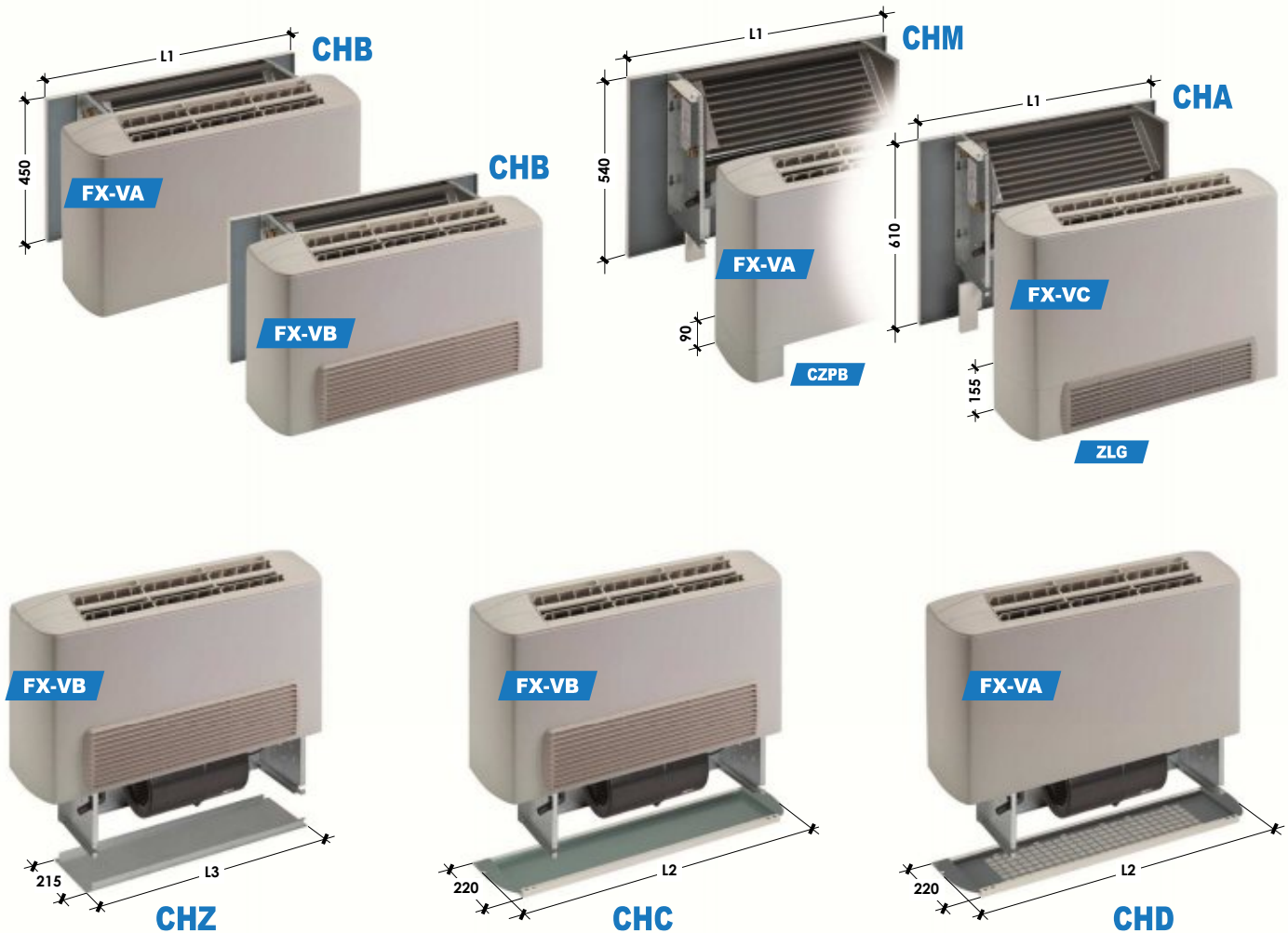

Accessori idonei per l'installazione sulle versioni con mobile (verticali ed orizzontali) - Accessories suitable for installation on versions with cabinet (vertical and horizontal)

Compatibilità/y	FX, FXE, ...		100/200	300/400	500/600	700/800	900/1000	1100/1200
Dimensioni - Dimensions	<b>L1</b>	mm	640	840	1.040	1.240	1.440	1.640
	<b>L2</b>	mm	670	870	1.070	1.270	1.470	1.670
	<b>L3</b>	mm	430	630	830	1.030	1.230	1.430
<b>Pannello di chiusura posteriore alto in lamiera preverniciata - Higher closing back panel made of pre-painted steel</b>								
<b>CHA</b>	Compatibilità/y VC, HC VA+CZPA, HA+CZPA	Mod. Cod.	CHA 10-20 01911001	CHA 30-40 01911002	CHA 50-60 01911003	CHA 70-80 01911004	CHA 90-100 01911005	CHA 110-120 01911006
<b>Pannello di chiusura posteriore medio in lamiera preverniciata (idoneo per unità con mobile + accessorio zoccoli CZPB) Central closing back panel made of pre-painted steel (suitable for unit with cabinet + accessory CZPB feet)</b>								
<b>CHM</b>	Compatibilità/y VA+CZPB, HA+CZPB	Mod. Cod.	CHM 10-20 01911011	CHM 30-40 01911012	CHM 50-60 01911013	CHM 70-80 01911014	CHM 90-100 01911015	CHM 110-120 01911016
<b>Pannello di chiusura posteriore basso in lamiera preverniciata - Lower closing back panel made of pre-painted steel</b>								
<b>CHB</b>	Compatibilità/y VA - VB - HA - HB	Mod. Cod.	CHB 10-20 01911021	CHB 30-40 01911022	CHB 50-60 01911023	CHB 70-80 01911024	CHB 90-100 01911025	CHB 110-120 01911026
<b>Pannello di chiusura inferiore senza griglia in lamiera preverniciata - Bottom closing panel without grill made of pre-painted steel</b>								
<b>CHC</b>	Compatibilità/y VB - VC - HB - HC	Mod. Cod.	CHC 10-20 01911031	CHC 30-40 01911032	CHC 50-60 01911033	CHC 70-80 01911034	CHC 90-100 01911035	CHC 110-120 01911036
<b>Pannello di chiusura inferiore in lamiera preverniciata con griglia estraibile in ABS e filtro aria piano con grado filtrazione EU3 (EUROVENT 4/5) Bottom closing panel made of pre-painted steel with removable grill made of ABS and flat air filter with EU3 filtering level (EUROVENT 4/5)</b>								
<b>CHD</b>	Compatibilità/y VA - HA	Mod. Cod.	CHD 10-20 01911041	CHD 30-40 01911042	CHD 50-60 01911043	CHD 70-80 01911044	CHD 90-100 01911045	CHD 110-120 01911046
<b>Pannello di chiusura inferiore senza griglia in lamiera zincata (per la chiusura inferiore della sola parte centrale dell'unità) Bottom closing panel without grill made of galvanized steel (suitable to close the central bottom part of the units)</b>								
<b>CHZ</b>	Compatibilità/y VB - HB	Mod. Cod.	CHZ 10-20 01911051	CHZ 30-40 01911052	CHZ 50-60 01911053	CHZ 70-80 01911054	CHZ 90-100 01911055	CHZ 110-120 01911056

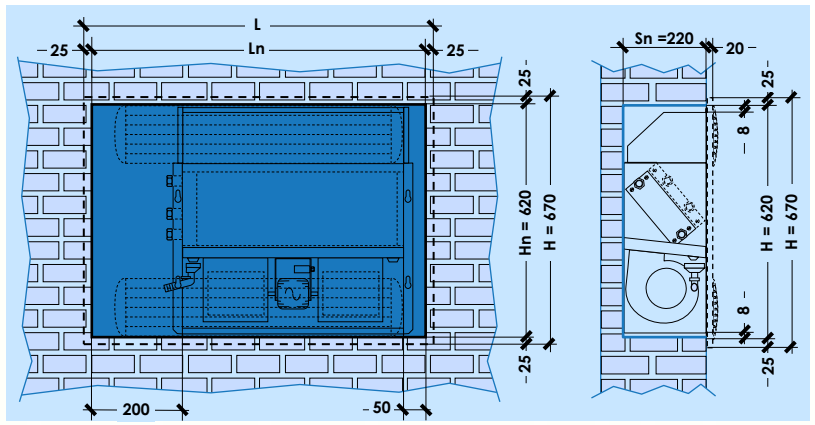
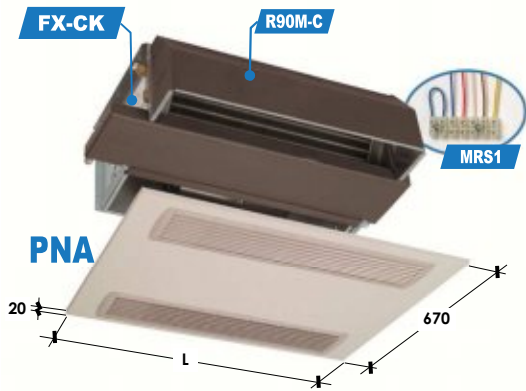

**Dimensioni nicchia (per installazione senza FTZ) - Niche dimensions (for installation without FTZ)**  
 ( Ln ) x ( Hn = 620 ) x ( Sn = 220 )

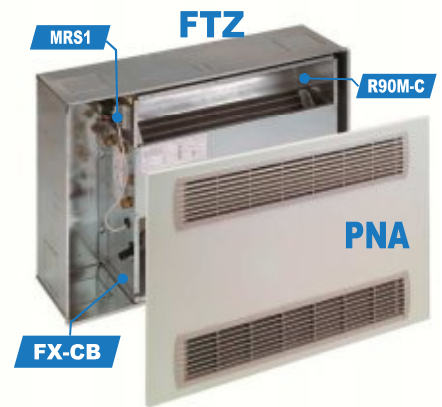
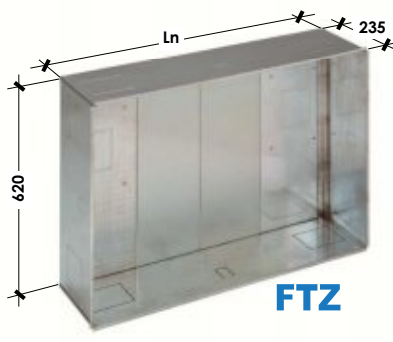
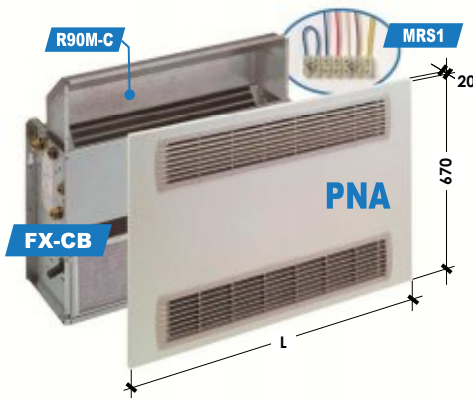
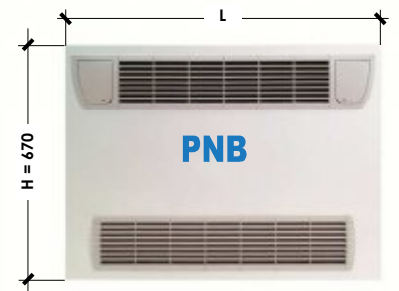
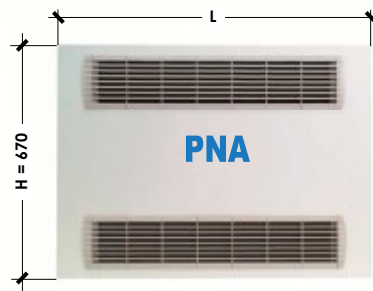
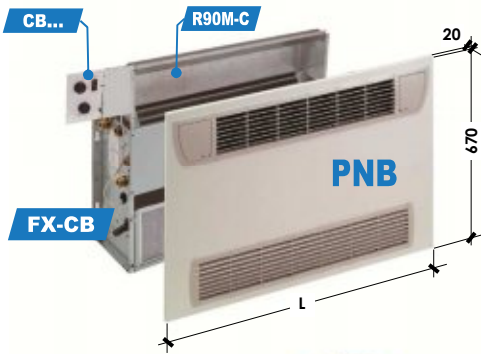

**Pannelli in lamiera preverniciata, ideati per l'installazione su versione incasso verticale CB o su versione incasso orizzontale CK.**

**NOTA: Per il montaggio dei pannelli PNA o PNB è necessario l'accessorio "R90M-C" (plenum 90° di mandata aria)**

- Le griglie di aspirazione e mandata aria sono estraibili e possono ruotare di 180° consentendo l'orientamento del flusso d'aria in 2 diverse direzioni.
- Il pannello "PNA" o "PNB" si può facilmente asportare per eventuali operazioni di manutenzione sull'unità.
- La griglia di aspirazione estraibile permette una facile pulizia del filtro.
- Il pannello viene fissato direttamente sull'unità ad incasso, quindi non necessita di alcun telaio o supporto murale (per il montaggio NON è necessario il falso telaio "FTZ"): è sufficiente realizzare una nicchia con dimensioni precise.

**Pre-painted steel panels, suitable on both vertical CB and horizontal CK concealed versions.**

**NOTE: The "R90M-C" accessory (air supply 90° plenum) is required when mounting PNA or PNB panels)**

- Both air intake and air supply grills are removable and can be revolved by 180°, allowing the air flow to go into 2 different ways.
- "PNA" and "PNB" panels can be easily removed in case of maintenance operations on the unit.
- The removable air intake grill allows an easy filter cleaning.
- The panel is fixed exactly on the concealed unit, so that no frame or wall support is required (for the mounting it is not required any false "FTZ" frame): just make a niche keeping the right dimension.

Compatibilità/y		FX, FXE, ...	100/200	300/400	500/600	700/800	900/1000	1100/1200
Dimensioni	Pannello/Panel PNA o/or PNB	L mm	700	900	1.100	1.300	1.500	1.700
Dimensions	Nicchia/Niche o/or FTZ	Ln mm	650	850	1.050	1.250	1.450	1.650
<b>Pannello in lamiera preverniciata SENZA sportellini quadro comando (adatto per unità con comando remoto)</b> <b>Panel made of pre-painted steel WITHOUT control panel doors (suitable on units with remote control)</b>								
<b>PNA</b>	Compatibilità/y FX-CB + R90M FX-CK + R90M	Mod. Cod.	PNA 10-20 01912001	PNA 30-40 01912002	PNA 50-60 01912003	PNA 70-80 01912004	PNA 90-100 01912005	PNA 110-120 01912006
<b>Pannello in lamiera preverniciata CON sportellini quadro comando (adatto per unità con quadro comando a bordo)</b> <b>Panel made of pre-painted steel WITH control panel doors (suitable for units with on board control panel)</b>								
<b>PNB</b>	Compatibilità/y FX-CB + R90M FX-CK + R90M	Mod. Cod.	PNB 10-20 01912011	PNB 30-40 01912012	PNB 50-60 01912013	PNB 70-80 01912014	PNB 90-100 01912015	PNB 110-120 01912016
<b>Falso telaio in lamiera zincata (adatto per pannelli "PNA" e "PNB") - False frame made of galvanized steel (suitable for "PNA" and "PNB" panels)</b>								
Il falso telaio "FTZ" NON è necessario, ma è consigliato per garantire: Veloce realizzazione di una nicchia con le corrette dimensioni necessarie + Rapida installazione dell'unità "FX" e dei pannelli "PNA" o "PNB" The false "FTZ" frame is NOT required, but suggested in order to: Quickly make a niche of the right size + Quickly install the "FX" unit and the "PNA" or "PNB" panels								
<b>FTZ</b>	Compatibilità/y FX-CB + R90M + PNA/PNB FX-CK + R90M + PNA/PNB	Mod. Cod.	FTZ 10-20 01912021	FTZ 30-40 01912022	FTZ 50-60 01912023	FTZ 70-80 01912024	FTZ 90-100 01912025	FTZ 110-120 01912026

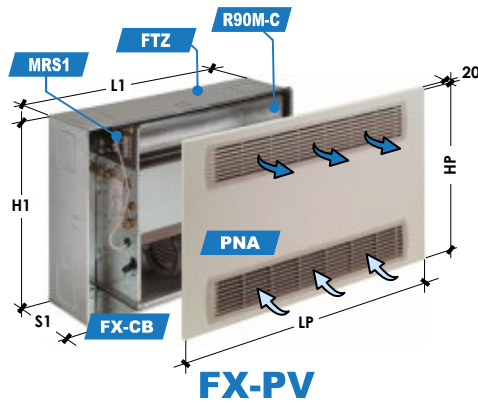

Specificare il lato attacchi idraulici batteria  
Specify the water coil connections side

- SX = Sinistra - Left (STANDARD)
- DX = Destra - Right

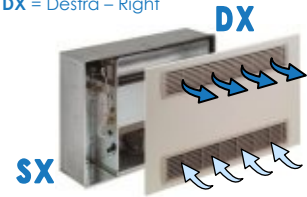

## FX-PV

Versione incasso verticale con falso telaio e pannello di copertura (per installazione su nicchia nel muro)

Unità completa con pannello PNA, falsotelaio FTZ, plenum aria R90M-C, morsetteria MRS1, completamente configurata, montata e collaudata in fabbrica, pronta per una semplice e rapida installazione.

Soluzione adatta per installazione all'interno di nicchia a parete, per rispondere al meglio alle esigenze di razionalizzazione degli spazi.

A lavori ultimati, l'unità sarà completamente nascosta alla vista, ottenendo così un risultato estetico di alto livello, eliminando gli ingombri e l'impatto fisico di una unità installata esternamente a vista sulla parete.

- Tempi e costi di installazione ridotti al minimo
- Il falsotelaio FTZ, in lamiera zincata, facilita notevolmente le opere murarie in fase di realizzazione della nicchia e prevede sulle fiancate e sui fondi diversi elementi pretranciati facilmente rimovibili per i collegamenti idraulici ed elettrici
- La griglia di aspirazione estraibile permette una facile pulizia del filtro
- Il pannello "PNA" si può facilmente asportare rendendo particolarmente agevoli eventuali operazioni di manutenzione sull'unità
- Le griglie di aspirazione e mandata aria sono estraibili e possono ruotare di 180° consentendo l'orientamento del flusso aria in 2 diverse direzioni
- Pannello "PNA" in lamiera preverniciata SENZA sportellini quadro comando (adatto per unità con comando remoto)
- Questa soluzione, incassata ed adeguatamente coibentata, garantisce una buona attenuazione del livello sonoro, rendendo l'unità particolarmente silenziosa
- Su richiesta (con sovrapprezzo) attacco aria esterna e/o attacco aria primaria, posteriore o laterale

Per necessità di sintesi sono state riportate solo le serie FX (AC-standard) ed FXE (EC-standard). La versione PV è comunque disponibile in tutte le varianti fandeck disponibili: per le serie non contemplate (FX-P, FX-S, FXE-P, ...), considerare il corrispondente mod. FX-PV (AC-standard) + la variante Motorizzazione desiderata

## FX-PV

Vertical concealed version with false frame and covering panel (for wall niche installation)

Unit complete with PNA panel, sub-frame FTZ, plenum R90M-C, electric terminal MRS1, fully configured, assembled and tested at the factory, ready for a simple and quick installation.

Solution suitable for installation inside a wall niche, to best meet the requirements of spaces rationalization.

With works completed, the unit will be completely hidden, achieving a very high aesthetic result, avoiding overall dimensions and the impact of a unit placed in view on the wall.

- Minimized installation times and costs
- The subframe FTZ, made of galvanized sheet, greatly simplifies masonry work during the construction of niche and provides on the sides and on rear side various easily removable pre-cut elements for the hydraulic and electrical connections
- The removable air intake grill allows an easy filter cleaning
- "PNA" panel can be easily removed in case of maintenance operations on the unit
- Both air intake and air supply grills are removable and can be revolved by 180°, allowing the air flow to go into 2 different ways
- "PNA" Panel made of pre-painted steel WITHOUT control panel doors (suitable on units with remote control)
- This solution, recessed and properly insulated, provides good attenuation of the sound level, making the unit particularly silent
- On request (with extra cost) rear or side external air connection and/or primary air connection

By necessity of synthesis only the FX series (AC-standard) and FXE (EC-standard) have been contemplated. The PV version is however available in all the fandeck available variants: for the series not shown (FX-P, FX-S, FXE-P, ...), consider the corresponding mod. FX-PV (AC-standard) + the wished Motorization variant

Composizione unità	
FX-CB	Ventilconvettore ad incasso verticale (versione "CB")
FTZ	Falso telaio in lamiera zincata
R90M-C	Plenum a 90° di mandata aria Coibentato
MRS 1	Morsetteria tipo "Mamut" (comando remoto escluso)
PNA	Pannello in lamiera preverniciata bianca (≈ RAL9010/9003)

Unit's components	
FX-CB	Vertical concealed fan-coil ("CB" version)
FTZ	False frame made of galvanized steel
R90M-C	Insulated Air supply 90° plenum
MRS 1	"Mammoth" type terminal board (Remote control not included)
PNA	Panel made of white (≈ RAL9010/9003) pre-painted steel

Taglia - Size		FX, FXE	100	200	300	400	500	600	700	800	900	1000	1100	1200
Potenza frigorifera Totale - Total Cooling cap. (1)	W		1.500	2.000	2.530	3.020	3.750	4.250	5.520	6.420	7.530	9.020	8.990	10.040
Potenza Termica - Heating capacity (1)	W		3.740	4.910	5.980	6.710	8.160	9.440	12.000	13.300	15.500	18.100	19.690	21.670
Portata aria - Air flow (1)	m³/h		370	400	500	550	670	720	1.000	1.050	1.280	1.310	1.720	1.750
Livelli sonori - Sound levels (1)	Min-Med-Max dB(A)		24-31-38	25-31-38	30-38-44	31-38-45	26-33-37	27-34-37	34-41-43	35-41-45	39-46-48	40-46-49	42-44-49	42-45-49
Dimensioni	L1 x H1 x S1		650 x 620 x 235		850 x 620 x 235		1.050 x 620 x 235		1.250 x 620 x 235		1.450 x 620 x 235		1.650 x 620 x 235	
Dimensions	LP x HP		700 x 670		900 x 670		1.100 x 670		1.300 x 670		1.500 x 670		1.700 x 670	
		Mod.	FX-PV	FX-PV	FX-PV	FX-PV	FX-PV	FX-PV	FX-PV	FX-PV	FX-PV	FX-PV	FX-PV	FX-PV
		Cod.	130	230	330	430	530	630	730	830	930	1030	1130	1230
		Mod.	FX-PV	FX-PV	FX-PV	FX-PV	FX-PV	FX-PV	FX-PV	FX-PV	FX-PV	FX-PV	FX-PV	FX-PV
		Cod.	131	231	331	431	531	631	731	831	931	1031	1131	1231
		Mod.	FXE-PV	FXE-PV	FXE-PV	FXE-PV	FXE-PV	FXE-PV	FXE-PV	FXE-PV	FXE-PV	FXE-PV	FXE-PV	FXE-PV
		Cod.	08013014	08023014	08033014	08043014	08053014	08063014	08073014	08083014	08093014	08103014	08113014	08123014
		Mod.	FXE-PV	FXE-PV	FXE-PV	FXE-PV	FXE-PV	FXE-PV	FXE-PV	FXE-PV	FXE-PV	FXE-PV	FXE-PV	FXE-PV
		Cod.	131	231	331	431	531	631	731	831	931	1031	1131	1231
		Kg (2)	24,5	25,0	30,7	31,5	40,0	41,0	46,3	47,8	52,9	54,4	59,4	62,9

(1) Prestazioni Nominali rif. unità AC 2-Tubi (1 batteria). Raccomandato l'uso del SW per una corretta selezione.  
(2) kg = Peso netto (solo unità, escluso imballo)

(1) Nominal Performances ref. 2-Pipes AC unit (1 coil). Recommended the use of the SW for correct selection.  
(2) kg = Net weight (unit only, excluding packaging)

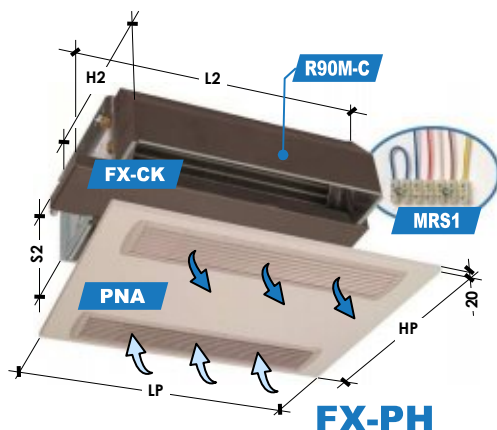

Specificare il lato attacchi idraulici batteria  
Specify the water coil connections side

- SX = Sinistra - Left (STANDARD)
- DX = Destra - Right



**FX-PH** Versione incasso orizzontale con pannello di copertura (per installazione su controsoffitto)

Unità completa con pannello PNA, plenum aria R90M-C, morsetteria MRS1, completamente configurata, montata e collaudata in fabbrica, pronta per una semplice e rapida installazione.

Soluzione adatta per installazione in controsoffitto, per rispondere al meglio alle esigenze di razionalizzazione degli spazi.

A lavori ultimati, l'unità sarà completamente nascosta alla vista, ottenendo così un risultato estetico di alto livello, eliminando gli ingombri e l'impatto fisico di una unità installata esternamente a vista a soffitto.

- Tempi e costi di installazione ridotti al minimo
- La griglia di aspirazione estraibile permette una facile pulizia del filtro
- Il pannello "PNA" si può facilmente asportare rendendo particolarmente agevoli eventuali operazioni di manutenzione sull'unità
- Le griglie di aspirazione e mandata aria sono estraibili e possono ruotare di 180° consentendo l'orientamento del flusso d'aria in 2 diverse direzioni
- Pannello "PNA" in lamiera preverniciata SENZA sportellini quadro comando (adatto per unità con comando remoto)
- Questa soluzione, incassata ed adeguatamente coibentata, garantisce una buona attenuazione del livello sonoro, rendendo l'unità particolarmente silenziosa
- Su richiesta (con sovrapprezzo) attacco aria esterna e/o attacco aria primaria, posteriore o laterale

Per necessità di sintesi sono state riportate solo le serie FX (AC-standard) ed FXE (EC-standard). La versione PH è comunque disponibile in tutte le varianti fandeck disponibili: per le serie non contemplate (FX-P, FX-S, FXE-P, ...), considerare il corrispondente mod. FX-PH (AC-standard) + la variante Motorizzazione desiderata

**FX-PH** Horizontal concealed version with covering panel (for false ceiling installation)

Unit complete with PNA panel, plenum R90M-C, electric terminal MRS1, fully configured, assembled and tested at the factory, ready for a simple and quick installation.

Solution suitable for installation in false ceilings to best meet the requirements of spaces rationalization.

With works completed, the unit will be completely hidden, achieving a very high aesthetic result, avoiding overall dimensions and the impact of a unit placed in view on the ceiling.

- Minimized installation times and costs
- The removable air intake grill allows an easy filter cleaning
- "PNA" panel can be easily removed in case of maintenance operations on the unit
- Both air intake and air supply grills are removable and can be revolved by 180°, allowing the air flow to go into 2 different ways
- "PNA" Panel made of pre-painted steel WITHOUT control panel doors (suitable on units with remote control)
- This solution, recessed and properly insulated, provides good attenuation of the sound level, making the unit particularly silent
- On request (with extra cost) rear or side external air connection and/or primary air connection

By necessity of synthesis only the FX series (AC-standard) and FXE (EC-standard) have been contemplated. The PH version is however available in all the fandeck available variants: for the series not shown (FX-P, FX-S, FXE-P, ...), consider the corresponding mod. FX-PH (AC-standard) + the wished Motorization variant

Composizione unità	
FX-CK	Ventilconvettore ad incasso orizzontale (versione "CK")
R90M-C	Plenum a 90° di mandata aria Coibentato
MRS 1	Morsetteria tipo "Mamut" (comando remoto escluso)
PNA	Pannello in lamiera preverniciata bianca (≈ RAL9010/9003)

Unit's components	
FX-CK	Horizontal concealed fan-coil ("CK" version)
R90M-C	Insulated Air supply 90° plenum
MRS 1	"Mammoth" type terminal board (Remote control not included)
PNA	Panel made of white (≈ RAL9010/9003) pre-painted steel

Taglia - Size		FX, FXE	100	200	300	400	500	600	700	800	900	1000	1100	1200
Potenza frigorifera Totale - Total Cooling cap. (1)	W		1.500	2.000	2.530	3.020	3.750	4.250	5.520	6.420	7.530	9.020	8.990	10.040
Potenza Termica - Heating capacity (1)	W		3.740	4.910	5.980	6.710	8.160	9.440	12.000	13.300	15.500	18.100	19.690	21.670
Portata aria - Air flow (1)	m³/h		370	400	500	550	670	720	1.000	1.050	1.280	1.310	1.720	1.750
Livelli sonori - Sound levels (1)	Min-Med-Max dB(A)		24-31-38	25-31-38	30-38-44	31-38-45	26-33-37	27-34-37	34-41-43	35-41-45	39-46-48	40-46-49	42-44-49	42-45-49
Dimensioni	L2 x H2 x S2		545 x 590 x 215		745 x 590 x 215		945 x 590 x 215		1.145 x 590 x 215		1.345 x 590 x 215		1.545 x 590 x 215	
Dimensions	LP x HP		700 x 670		900 x 670		1.100 x 670		1.300 x 670		1.500 x 670		1.700 x 670	
230Vac AC TRADITIONAL	2 Tubi Pipe	Mod.	FX-PH	FX-PH	FX-PH	FX-PH	FX-PH	FX-PH	FX-PH	FX-PH	FX-PH	FX-PH	FX-PH	FX-PH
		Cod.	130	230	330	430	530	630	730	830	930	1030	1130	1230
230Vac AC TRADITIONAL	4 Tubi Pipe	Mod.	FX-PH	FX-PH	FX-PH	FX-PH	FX-PH	FX-PH	FX-PH	FX-PH	FX-PH	FX-PH	FX-PH	FX-PH
		Cod.	01013015	01023015	01033015	01043015	01053015	01063015	01073015	01083015	01093015	01103015	01113015	01123015
230Vac EC Brushless	2 Tubi Pipe	Mod.	FXE-PH	FXE-PH	FXE-PH	FXE-PH	FXE-PH	FXE-PH	FXE-PH	FXE-PH	FXE-PH	FXE-PH	FXE-PH	FXE-PH
		Cod.	130	230	330	430	530	630	730	830	930	1030	1130	1230
230Vac EC Brushless	4 Tubi Pipe	Mod.	FXE-PH	FXE-PH	FXE-PH	FXE-PH	FXE-PH	FXE-PH	FXE-PH	FXE-PH	FXE-PH	FXE-PH	FXE-PH	FXE-PH
		Cod.	08013015	08023015	08033015	08043015	08053015	08063015	08073015	08083015	08093015	08103015	08113015	08123015
Kg (2)			16,9	17,4	21,0	21,8	28,4	29,4	33,6	35,1	39,3	40,8	43,5	47,0
Kg (2)			17,8	18,3	22,0	22,8	29,5	30,5	34,8	36,3	40,6	42,1	44,9	48,4
Kg (2)			16,5	17,0	21,1	21,9	28,8	29,8	33,5	35,0	38,4	39,9	43,3	46,8
Kg (2)			17,4	17,9	22,1	22,9	29,9	30,9	34,7	36,2	39,7	41,2	44,7	48,2

(1) Prestazioni Nominali rif. unità AC 2-Tubi (1 batteria). Raccomandato l'uso del SW per una corretta selezione.  
(2) kg = Peso netto (solo unità, escluso imballo)

(1) Nominal Performances ref. 2-Pipes AC unit (1 coil). Recommended the use of the SW for correct selection.  
(2) kg = Net weight (unit only, excluding packaging)

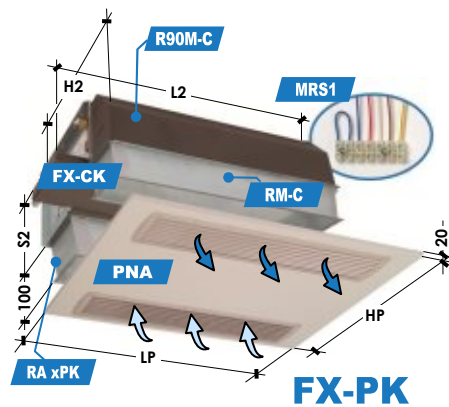

Specificare il lato attacchi idraulici batteria  
Specify the water coil connections side

- SX = Sinistra - Left (STANDARD)
- DX = Destra - Right

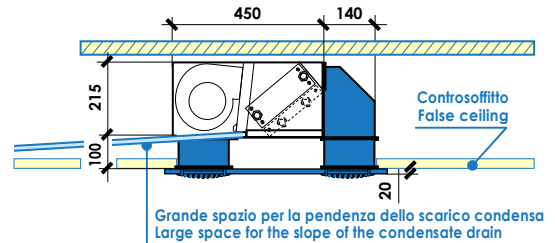

### FX-PK

Versione incasso orizz. con pannello di copertura e plenum dritti per estensione 100mm (per installazione su controsoffitto)

Unità completa con pannello PNA, plenum aria R90M-C + RM-C + RAxPK, morsetteria MRS1, completamente configurata, montata e collaudata in fabbrica, pronta per una semplice e rapida installazione.

Soluzione adatta per installazione in controsoffitto, per rispondere al meglio alle esigenze di razionalizzazione degli spazi.

A lavori ultimati, l'unità sarà completamente nascosta alla vista, ottenendo così un risultato estetico di alto livello, eliminando gli ingombri e l'impatto fisico di una unità installata esternamente a vista a soffitto.

- Tempi e costi di installazione ridotti al minimo
- La griglia di aspirazione estraibile permette una facile pulizia del filtro
- Il pannello "PNA" si può facilmente asportare rendendo particolarmente agevoli eventuali operazioni di manutenzione sull'unità
- Le griglie di aspirazione e mandata aria sono estraibili e possono ruotare di 180° consentendo l'orientamento del flusso d'aria in 2 diverse direzioni
- Pannello "PNA" in lamiera preveniciata SENZA sportellini quadro comando (adatto per unità con comando remoto)
- Questa soluzione, incassata ed adeguatamente coibentata, garantisce una buona attenuazione del livello sonoro, rendendo l'unità particolarmente silenziosa
- Su richiesta (con sovrapprezzo) attacco aria esterna e/o attacco aria primaria, posteriore o laterale

I plenum di estensione RM-C + RAxPK consentono l'installazione dell'unità 100mm più alta del controsoffitto lasciando tutto lo spazio desiderato per una pendenza senza problemi del tubo di scarico naturale della condensa.

Per necessità di sintesi sono state riportate solo le serie FX (AC-standard) ed FXE (EC-standard). La versione PK è comunque disponibile in tutte le varianti fandeck disponibili: per le serie non contemplate (FX-P, FX-S, FXE-P, ...), considerare il corrispondente mod. FX-PK (AC-standard) + la variante Motorizzazione desiderata

Composizione unità	
FX-CK	Ventilconvettore ad incasso orizzontale (versione "CK")
R90M-C	Plenum a 90° di mandata aria Coibentato
RA xPK	Plenum dritto aspirazione aria 100mm per versione "PK"
RM-C	Plenum dritto mandata aria 100mm coibentato
MRS 1	Morsetteria tipo "Mamut" (comando remoto escluso)
PNA	Pannello in lamiera preveniciata bianca (≈ RAL9010/9003)

### FX-PK

Horizontal concealed version with covering panel and straight plenums for 100mm extension (for false ceiling installation)

Unit complete with PNA panel, plenum R90M-C + RM-C + RAxPK, electric terminal MRS1, fully configured, assembled and tested at the factory, ready for a simple and quick installation.

Solution suitable for installation in false ceiling, to best meet the requirements of spaces rationalization.

With works completed, the unit will be completely hidden, achieving a very high aesthetic result, avoiding overall dimensions and the impact of a unit placed in view on the ceiling.

- Minimized installation times and costs
- The removable air intake grill allows an easy filter cleaning
- "PNA" panel can be easily removed in case of maintenance operations on the unit
- Both air intake and air supply grills are removable and can be revolved by 180°, allowing the air flow to go into 2 different ways
- "PNA" Panel made of pre-painted steel WITHOUT control panel doors (suitable on units with remote control)
- This solution, recessed and properly insulated, provides good attenuation of the sound level, making the unit particularly silent
- On request (with extra cost) rear or side external air connection and/or primary air connection

Extension RM-C + RAxPK plenum allow the installation of the unit 100mm higher than the false ceiling leaving wished space for a slope without any problems for condensate drain.

By necessity of synthesis only the FX series (AC-standard) and FXE (EC-standard) have been contemplated. The PK version is however available in all the fandeck available variants: for the series not shown (FX-P, FX-S, FXE-P, ...), consider the corresponding mod. FX-PK (AC-standard) + the wished Motorization variant

Unit's components	
FX-CK	Horizontal concealed fan-coil ("CK" version)
R90M-C	Insulated Air supply 90° plenum
RA xPK	Air intake straight plenum 100mm for "PK" version
RM-C	Insulated air supply straight plenum 100mm
MRS 1	"Mammoth" type terminal board (Remote control not included)
PNA	Panel made of white (≈ RAL9010/9003) pre-painted steel

Taglia - Size	FX, FXE	100	200	300	400	500	600	700	800	900	1000	1100	1200	
Potenza frigorifera Totale - Total Cooling cap. (1)	W	1.500	2.000	2.530	3.020	3.750	4.250	5.520	6.420	7.530	9.020	8.990	10.040	
Potenza Termica - Heating capacity (1)	W	3.740	4.910	5.980	6.710	8.160	9.440	12.000	13.300	15.500	18.100	19.690	21.670	
Portata aria - Air flow (1)	m³/h	370	400	500	550	670	720	1.000	1.050	1.280	1.310	1.720	1.750	
Livelli sonori - Sound levels (1)	Min-Med-Max dB(A)	24-31-38	25-31-38	30-38-44	31-38-45	26-33-37	27-34-37	34-41-43	35-41-45	39-46-48	40-46-49	42-44-49	42-45-49	
Dimensioni	L2 x H2 x S2	545 x 590 x 215	745 x 590 x 215	745 x 590 x 215	945 x 590 x 215	945 x 590 x 215	1.145 x 590 x 215	1.145 x 590 x 215	1.345 x 590 x 215	1.345 x 590 x 215	1.545 x 590 x 215	1.545 x 590 x 215	1.700 x 670	
Dimensioni	LP x HP	700 x 670	700 x 670	900 x 670	900 x 670	1.100 x 670	1.100 x 670	1.300 x 670	1.300 x 670	1.500 x 670	1.500 x 670	1.700 x 670	1.700 x 670	
230Vac AC TRADIZIONALE	2 Tubi Pipe	Mod.	FX-PK 130	FX-PK 230	FX-PK 330	FX-PK 430	FX-PK 530	FX-PK 630	FX-PK 730	FX-PK 830	FX-PK 930	FX-PK 1030	FX-PK 1130	FX-PK 1230
		Cod.	01013016	01023016	01033016	01043016	01053016	01063016	01073016	01083016	01093016	01103016	01113016	01123016
	4 Tubi Pipe	Mod.	18,4	19,1	22,8	23,8	30,5	31,8	36,2	38,3	42,4	44,8	46,9	51,5
		Cod.	01013116	01023116	01033116	01043116	01053116	01063116	01073116	01083116	01093116	01103116	01113116	01123116
230Vac EC Brushless	2 Tubi Pipe	Mod.	FXE-PK 130	FXE-PK 230	FXE-PK 330	FXE-PK 430	FXE-PK 530	FXE-PK 630	FXE-PK 730	FXE-PK 830	FXE-PK 930	FXE-PK 1030	FXE-PK 1130	FXE-PK 1230
		Cod.	08013016	08023016	08033016	08043016	08053016	08063016	08073016	08083016	08093016	08103016	08113016	08123016
	4 Tubi Pipe	Mod.	18,0	18,7	22,9	23,9	30,9	32,2	36,1	38,2	41,5	43,9	46,7	51,3
		Cod.	08013116	08023116	08033116	08043116	08053116	08063116	08073116	08083116	08093116	08103116	08113116	08123116
Kg (2)		18,9	19,6	23,9	24,9	32,0	33,3	37,3	39,4	42,8	45,2	48,1	52,7	

(1) Prestazioni Nominali rif. unità AC 2-Tubi (1 batteria). Raccomandato l'uso del SW per una corretta selezione.  
(2) kg = Peso netto (solo unità, escluso imballo)

(1) Nominal Performances ref. 2-Pipes AC unit (1 coil). Recommended the use of the SW for correct selection.  
(2) kg = Net weight (unit only, excluding packaging)

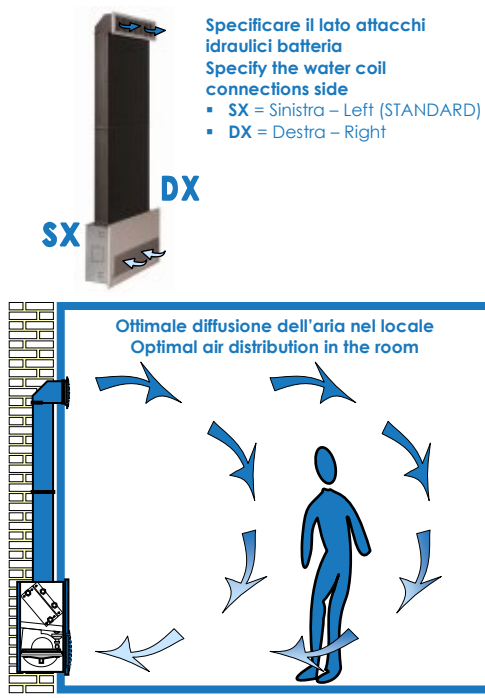
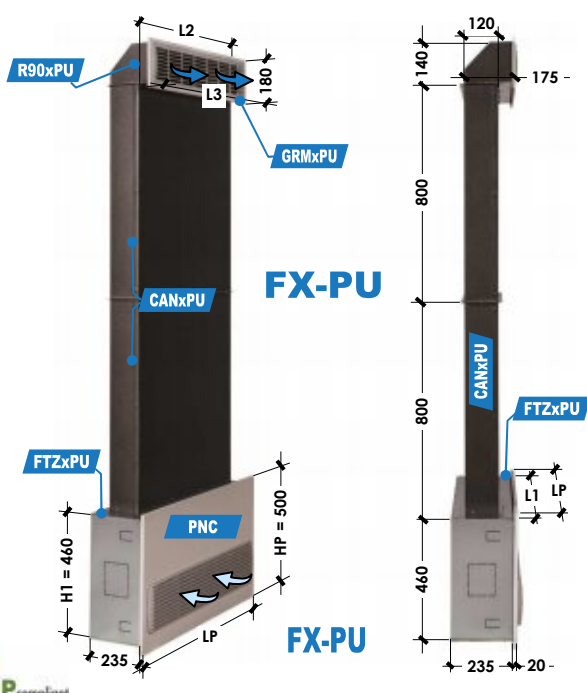

**FX-PU** Versione incasso verticale con falso telaio, pannello di copertura, canale e griglia per mandata aria alta (per installazione ad incasso dentro il muro)

Unità completa, completamente configurata, montata e collaudata in fabbrica, pronta per una semplice e rapida installazione. Soluzione adatta per installazione incassata in parete, per rispondere al meglio alle esigenze di razionalizzazione degli spazi.

- La griglia di aspirazione estraibile permette una facile pulizia del filtro
- Il pannello "PNC" si può facilmente asportare rendendo particolarmente agevoli eventuali operazioni di manutenzione sull'unità
- Questa soluzione, incassata ed adeguatamente coibentata, garantisce una buona attenuazione del livello sonoro, rendendo l'unità particolarmente silenziosa

L'aspirazione da sotto e la mandata dall'alto garantiscono una ottimale diffusione dell'aria nel locale da climatizzare, riduzione della stratificazione a soffitto dell'aria calda, distribuzione uniforme della temperatura in tutto l'ambiente, aumento del benessere percepito dagli occupanti.

Per necessità di sintesi sono state riportate solo le serie FX (AC-standard) ed FXE (EC-standard). La versione PU è comunque disponibile in tutte le varianti fandeck disponibili: per le serie non contemplate (FX-P, FX-S, FXE-P, ...), considerare il corrispondente mod. FX-PU (AC-standard) + la variante Motorizzazione desiderata

Composizione unità	
FX-CB	Ventilconvettore ad incasso verticale (versione "CB")
MRS 1	Morsettiere tipo "Mammoth" (comando remoto escluso)
PNC	Pannello in lamiera preverniciata bianca (≈ RAL9010/9003) con 1 sola griglia (di aspirazione) + filtro aria
FTZ xPU	Falso telaio in lamiera zincata, ribassato con uscita superiore, per "PU"
CAN xPU	Canale dritto di mandata aria (2 sezioni; Esternamente coibentato) per "PU"
R90 xPU	Plenum a 90° di mandata aria Coibentato per versione "PU"
GRM xPU	Griglia mandata aria a semplice ordine di alette fisse in ABS per versione "PU"

**FX-PU** Vertical concealed version with false frame, covering panel, duct and grill for high air supply (for concealed inside the wall installation)

Complete unit, fully configured, assembled and tested at the factory, ready for a simple and quick installation. Solution suitable for installation recessed in the wall, to best meet the requirements of spaces rationalization.

- The removable air intake grill allows an easy filter cleaning
- "PNC" panel can be easily removed in case of maintenance operations on the unit
- This solution, recessed and properly insulated, provides good attenuation of the sound level, making the unit particularly silent

Bottom air intake and top air supply guarantee an optimal air distribution in the room, reduction of hot air stratification on the ceiling, uniform distribution of the temperature in the room, increased perceived well-being.

By necessity of synthesis only the FX series (AC-standard) and FXE (EC-standard) have been contemplated. The PU version is however available in all the fandeck available variants: for the series not shown (FX-P, FX-S, FXE-P, ...), consider the corresponding mod. FX-PU (AC-standard) + the wished Motorization variant

Unit's components	
FX-CB	Vertical concealed fan-coil ("CB" version)
MRS 1	"Mammoth" type terminal board (Remote control not included)
PNC	Panel made of white (≈ RAL9010/9003) pre-painted steel with only 1 grill (air intake) + air filter
FTZ xPU	False frame made of galvanized steel, reduced with outlet on the top
CAN xPU	Air supply duct straight plenum (2 sections; External Insulated) for "PU"
R90 xPU	Insulated Air supply 90° plenum for "PU" version
GRM xPU	Air supply grill with single bank fixed ABS louvers for "PU" version

Taglia - Size		FX, FXE	100	200	300	400	500	600	700	800	900	1000	1100	1200	
230Vac AC	TRADIZIONALE	Potenza frigorifera Totale - Total Cooling cap. (1)	1.500	2.000	2.530	3.020	3.750	4.250	5.520	6.420	7.530	9.020	8.990	10.040	
		Potenza Termica - Heating capacity (1)	3.740	4.910	5.980	6.710	8.160	9.440	12.000	13.300	15.500	18.100	19.690	21.670	
		Portata aria - Air flow (1)	370	400	500	550	670	720	1.000	1.050	1.280	1.310	1.720	1.750	
		Livelli sonori - Sound levels (1)	Min-Med-Max dB(A)	24-31-38	25-31-38	30-38-44	31-38-45	26-33-37	27-34-37	34-41-43	35-41-45	39-46-48	40-46-49	42-44-49	42-45-49
		Dimensioni	L1 - L2 - L3	650 - 540 - 585	850 - 740 - 785	900 x 500	1.050 - 940 - 985	1.100 x 500	1.250-1.140-1.185	1.450-1.340-1.385	1.500 x 500	1.650-1.540-1.585	1.650-1.540-1.585	1.700 x 500	
		Dimensions	LP x HP	700 x 500	900 x 500										
230Vac AC	2 Tubi Pipe	Mod.	FX-PU	FX-PU	FX-PU	FX-PU	FX-PU	FX-PU	FX-PU	FX-PU	FX-PU	FX-PU	FX-PU	FX-PU	
		Cod.	01013017	01023017	01033017	01043017	01053017	01063017	01073017	01083017	01093017	01103017	01113017	01123017	
	Kg (2)	41,1	41,6	51,7	52,5	66,8	67,8	78,7	80,2	91,2	92,7	103,0	106,5		
	Mod.	FX-PU	FX-PU	FX-PU	FX-PU	FX-PU	FX-PU	FX-PU	FX-PU	FX-PU	FX-PU	FX-PU	FX-PU	FX-PU	
	4 Tubi Pipe	Cod.	01013117	01023117	01033117	01043117	01053117	01063117	01073117	01083117	01093117	01103117	01113117	01123117	
		Kg (2)	42,0	42,5	52,7	53,5	67,9	68,9	79,9	81,4	92,5	94,0	104,4	107,9	
230Vac EC	2 Tubi Pipe	Mod.	FXE-PU	FXE-PU	FXE-PU	FXE-PU	FXE-PU	FXE-PU	FXE-PU	FXE-PU	FXE-PU	FXE-PU	FXE-PU	FXE-PU	
		Cod.	08013017	08023017	08033017	08043017	08053017	08063017	08073017	08083017	08093017	08103017	08113017	08123017	
	Kg (2)	40,7	41,2	51,8	52,6	67,2	68,2	78,6	80,1	90,3	91,8	102,8	106,3		
	Mod.	FXE-PU	FXE-PU	FXE-PU	FXE-PU	FXE-PU	FXE-PU	FXE-PU	FXE-PU	FXE-PU	FXE-PU	FXE-PU	FXE-PU	FXE-PU	
	4 Tubi Pipe	Cod.	08013117	08023117	08033117	08043117	08053117	08063117	08073117	08083117	08093117	08103117	08113117	08123117	
		Kg (2)	41,6	42,1	52,8	53,6	68,3	69,3	79,8	81,3	91,6	93,1	104,2	107,7	

(1) Prestazioni Nominali rif. unità AC 2-Tubi (1 batteria). Raccomandato l'uso del SW per una corretta selezione.  
(2) kg = Peso netto (solo unità, escluso imballo)

(1) Nominal Performances ref. 2-Pipes AC unit (1 coil). Recommended the use of the SW for correct selection.  
(2) kg = Net weight (unit only, excluding packaging)

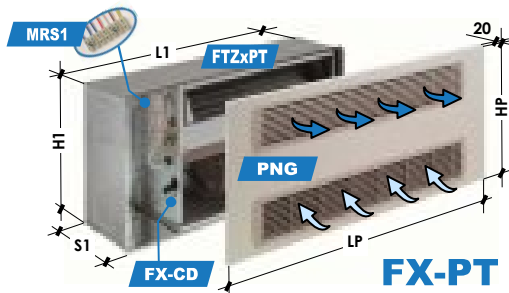
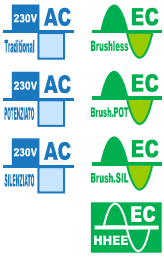

Specificare il lato attacchi idraulici batteria  
Specify the water coil connections side

- SX = Sinistra - Left (STANDARD)
- DX = Destra - Right

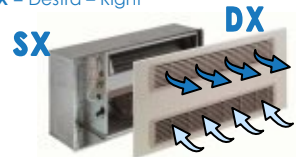

**FX-PT** Versione incasso verticale, IPERCOMPATTA, con falso telaio e pannello di copertura (per installazione su nicchia nel muro)

Unità completa con pannello PNG, falso telaio FTZxPT, morsetteria MRS1, completamente configurata, montata e collaudata in fabbrica, pronta per una semplice e rapida installazione.

Soluzione **IPERCOMPATTA** adatta per installazione all'interno di nicchia a parete, per rispondere al meglio alle esigenze di razionalizzazione degli spazi. A lavori ultimati, l'unità sarà completamente nascosta alla vista, ottenendo così un risultato estetico di alto livello, eliminando gli ingombri e l'impatto fisico di una unità installata esternamente a vista sulla parete.

- Tempi e costi di installazione ridotti al minimo
- Il falso telaio FTZxPT, in lamiera zincata, facilita notevolmente le opere murarie in fase di realizzazione della nicchia e prevede sulle fiancate e sui fondi diversi elementi pretranciati facilmente rimovibili per i collegamenti idraulici ed elettrici
- La griglia di aspirazione estraibile permette una facile pulizia del filtro
- Il pannello "PNG" si può facilmente asportare rendendo particolarmente agevoli eventuali operazioni di manutenzione sull'unità
- Le griglie di aspirazione e mandata aria sono estraibili e possono ruotare di 180° consentendo l'orientamento del flusso aria in 2 diverse direzioni
- Pannello "PNG" in lamiera preverniciata SENZA sportellini quadro comando (adatto per unità con comando remoto)
- Su richiesta (con sovrapprezzo) attacco aria esterna e/o attacco aria primaria, posteriore o laterale

**ATTENZIONE:** Versione ipercompatta, da adottare solo ed esclusivamente se gli spazi a disposizione non consentono alternative migliori (come ad es. FX-PV/PU/PW). Infatti lo sviluppo in altezza della versione FX-PT è minimo (l'unità interna è un FX-CD), pertanto le griglie di aspirazione e mandata risultano molto vicine fra loro e dunque non garantiscono una ottimale diffusione dell'aria nel locale da climatizzare (anzi favoriscono il ricircolo di aria trattata fra aspirazione e mandata). Conseguenze: perdita di prestazioni e necessità di sovradimensionamento. Ciò nonostante questa soluzione viene comunque proposta, ma con la raccomandazione di utilizzarla solo in circostanze speciali, solo quando non ci sono altre alternative (es. presenza di vincoli architettonici o strutturali).

Per necessità di sintesi sono state riportate solo le serie FX (AC-standard) ed FXE (EC-standard). La versione PT è comunque disponibile in tutte le varianti fandeck disponibili: per le serie non contemplate (FX-P, FX-S, FXE-P, ...), considerare il corrispondente mod. FX-PT (AC-standard) + la variante Motorizzazione desiderata

Composizione unità	
<b>FX-CD</b>	Ventilconvettore ad incasso verticale (versione "CD")
<b>FTZ xPT</b>	Falso telaio in lamiera zincata, ribassato, per versione "PT"
<b>MRS 1</b>	Morsetteria tipo "Mamut" (comando remoto escluso)
<b>PNG</b>	Pannello in lamiera preverniciata bianca (≈ RAL9010/9003)

**FX-PT** Vertical concealed version, HYPER-COMPACT, with false frame and covering panel (for wall niche installation)

Unit complete with PNG panel, sub-frame FTZxPT, electric terminal MRS1, fully configured, assembled and tested at the factory, ready for a simple and quick installation.

**HYPER-COMPACT** solution suitable for installation inside a wall niche, to best meet the requirements of spaces rationalization.

With works completed, the unit will be completely hidden, achieving a very high aesthetic result, avoiding overall dimensions and the impact of a unit placed in view on the wall.

- Minimized installation times and costs
- The subframe FTZxPT, made of galvanized sheet, greatly simplifies masonry work during the construction of niche and provides on the sides and on rear side various easily removable pre-cut elements for the hydraulic and electrical connections
- The removable air intake grill allows an easy filter cleaning
- "PNG" panel can be easily removed in case of maintenance operations on the unit
- Both air intake and air supply grills are removable and can be revolved by 180°, allowing the air flow to go into 2 different ways
- "PNG" Panel made of pre-painted steel WITHOUT control panel doors (suitable on units with remote control)
- On request (with extra cost) rear or side external air connection and/or primary air connection

**ATTENTION:** Hyper-compact version, to be used only and exclusively if the available spaces do not allow any better alternative (such as FX-PV/PU/PW). In fact, the height of the FX-PT version is minimal (the internal unit is an FX-CD), therefore the return and supply grilles are very close to each other and therefore do not guarantee optimal air diffusion in the room (on the contrary, they favor the recirculation of treated air between return and supply). Consequences: loss of performance and the need for oversizing the unit. Nevertheless, this solution is still proposed, but with the recommendation to use it only in special circumstances, when there are no other alternatives (e.g. presence of architectural or structural constraints).

By necessity of synthesis only the FX series (AC-standard) and FXE (EC-standard) have been contemplated. The PT version is however available in all the fandeck available variants: for the series not shown (FX-P, FX-S, FXE-P, ...), consider the corresponding mod. FX-PT (AC-standard) + the wished Motorization variant

Unit's components	
<b>FX-CD</b>	Vertical concealed fan-coil ("CD" version)
<b>FTZ xPT</b>	False frame made of galvanized steel, reduced, for "PT" version
<b>MRS 1</b>	"Mammoth" type terminal board (Remote control not included)
<b>PNG</b>	Panel made of white (≈ RAL9010/9003) pre-painted steel

Taglia - Size		FX, FXE	100	200	300	400	500	600	700	800	900	1000	1100	1200
Potenza frigorifera Totale - Total Cooling cap. (1)	W	Mod.	1.500	2.000	2.530	3.020	3.750	4.250	5.520	6.420	7.530	9.020	8.990	10.040
		Cod.	01013042	01023042	01033042	01043042	01053042	01063042	01073042	01083042	01093042	01103042	01113042	01123042
Potenza Termica - Heating capacity (1)	W	Mod.	3.740	4.910	5.980	6.710	8.160	9.440	12.000	13.300	15.500	18.100	19.690	21.670
		Cod.	01013142	01023142	01033142	01043142	01053142	01063142	01073142	01083142	01093142	01103142	01113142	01123142
Portata aria - Air flow (1)	m³/h	Mod.	370	400	500	550	670	720	1.000	1.050	1.280	1.310	1.720	1.750
		Cod.	01013242	01023242	01033242	01043242	01053242	01063242	01073242	01083242	01093242	01103242	01113242	01123242
Livelli sonori - Sound levels (1)	Min-Med-Max dB(A)	Mod.	24-31-38	25-31-38	30-38-44	31-38-45	26-33-37	27-34-37	34-41-43	35-41-45	39-46-48	40-46-49	42-44-49	42-44-49
		Cod.	01013342	01023342	01033342	01043342	01053342	01063342	01073342	01083342	01093342	01103342	01113342	01123342
Dimensioni Dimensions	L1 x H1 x S1 LP x HP	Mod.	650 x 460 x 235	850 x 460 x 235	1.050 x 460 x 235	1.250 x 460 x 235	1.450 x 460 x 235	1.650 x 460 x 235	1.850 x 460 x 235	2.050 x 460 x 235	2.250 x 460 x 235	2.450 x 460 x 235	2.650 x 460 x 235	2.850 x 460 x 235
		Cod.	01013442	01023442	01033442	01043442	01053442	01063442	01073442	01083442	01093442	01103442	01113442	01123442
230Vac AC TRADITIONAL	2 Tubi Pipe	Mod.	130	230	330	430	530	630	730	830	930	1030	1130	1230
		Cod.	01013542	01023542	01033542	01043542	01053542	01063542	01073542	01083542	01093542	01103542	01113542	01123542
230Vac AC TRADITIONAL	4 Tubi Pipe	Mod.	21,7	22,2	26,8	27,6	36,2	37,2	41,8	43,3	48,1	49,6	54,3	57,8
		Cod.	01013642	01023642	01033642	01043642	01053642	01063642	01073642	01083642	01093642	01103642	01113642	01123642
230Vac EC Brushless	2 Tubi Pipe	Mod.	22,6	23,1	27,8	28,6	37,3	38,3	43,0	44,5	49,4	50,9	55,7	59,2
		Cod.	08013042	08023042	08033042	08043042	08053042	08063042	08073042	08083042	08093042	08103042	08113042	08123042
230Vac EC Brushless	4 Tubi Pipe	Mod.	21,3	21,8	26,9	27,7	36,6	37,6	41,7	43,2	47,2	48,7	54,1	57,6
		Cod.	08013142	08023142	08033142	08043142	08053142	08063142	08073142	08083142	08093142	08103142	08113142	08123142
		Mod.	22,2	22,7	27,9	28,7	37,7	38,7	42,9	44,4	48,5	50,0	55,5	59,0
		Cod.	08013242	08023242	08033242	08043242	08053242	08063242	08073242	08083242	08093242	08103242	08113242	08123242

(1) Prestazioni Nominali rif. unità AC 2-Tubi (1 batteria). Raccomandato l'uso del SW per una corretta selezione. Considerare una riduzione delle prestazioni di circa il 20% per effetto di un parziale ricircolo dell'aria trattata.  
(2) kg = Peso netto (solo unità, escluso imballo)

(1) Nominal Performances ref. 2-Pipes AC unit (1 coil). Recommended the use of the SW for correct selection. Considered a performances reduction of about 20% due to a partial treated air recirculation.  
(2) kg = Net weight (unit only, excluding packaging)

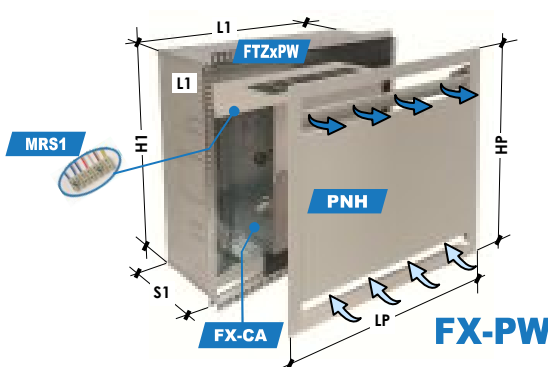
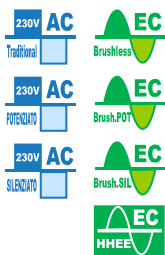

Specificare il lato attacchi idraulici batteria  
Specify the water coil connections side

- SX = Sinistra - Left (STANDARD)
- DX = Destra - Right

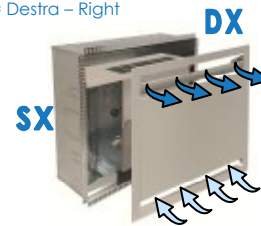

**FX-PW**

Versione incasso verticale con falso telaio ed ESCLUSIVO pannello di copertura (per installazione su nicchia nel muro)

Unità completa con pannello PNH, falsotelaio FTZxPW (incluso setto distribuzione aria), morsetteria MRS1, completamente configurata, montata e collaudata in fabbrica, pronta per una semplice e rapida installazione. Soluzione adatta per installazione all'interno di nicchia a parete, per rispondere al meglio alle esigenze di razionalizzazione degli spazi.

A lavori ultimati, l'unità sarà completamente nascosta alla vista, ottenendo così un risultato estetico di alto livello, eliminando gli ingombri e l'impatto fisico di una unità installata esternamente a vista sulla parete.

- Tempi e costi di installazione ridotti al minimo
- Il falsotelaio FTZxPW, in lamiera zincata, facilita notevolmente le opere murarie in fase di realizzazione della nicchia e prevede sulle fiancate e sui fondi diversi elementi pretranciati facilmente rimovibili per i collegamenti idraulici ed elettrici
- La bocca aspirazione aria permette una facile estrazione e pulizia del filtro
- La bocca di mandata è congegnata per garantire una ottimale diffusione dell'aria nel locale da climatizzare ed una uniforme distribuzione della temperatura in tutto l'ambiente
- Il pannello "PNH" si può facilmente asportare rendendo particolarmente agevoli eventuali operazioni di manutenzione sull'unità
- Pannello "PNH" in lamiera preverniciata SENZA sportellini quadro comando (adatto per unità con comando remoto)
- Pannello "PNH" con deflettore mandata aria orientabile
- Questa soluzione, incassata ed adeguatamente coibentata, garantisce una buona attenuazione del livello sonoro, rendendo l'unità particolarmente silenziosa. Su richiesta (con sovrapprezzo) attacco aria esterna e/o attacco aria primaria, posteriore o laterale

TOP-LEVEL: Fantastico pannello di copertura, lineare, moderno ed equilibrato che ben si inserisce in qualsiasi ambiente.  
Fantastica essenzialità monocromatica: Full bianco ≈ RAL9010/9003.

Per necessità di sintesi sono state riportate solo le serie FX (AC-standard) ed FXE (EC-standard). La versione PW è comunque disponibile in tutte le varianti fandeck disponibili: per le serie non contemplate (FX-P, FX-S, FXE-P, ...), considerare il corrispondente mod. FX-PW (AC-standard) + la variante Motorizzazione desiderata

**FX-PW**

Vertical concealed version with false frame and EXCLUSIVE covering panel (for wall niche installation)

Unit complete with PNH panel, sub-frame FTZxPW (included air distribution separator), electric terminal MRS1, fully configured, assembled and tested at the factory, ready for a simple and quick installation.

Solution suitable for installation inside a wall niche, to best meet the requirements of spaces rationalization.

With works completed, the unit will be completely hidden, achieving a very high aesthetic result, avoiding overall dimensions and the impact of a unit placed in view on the wall.

- Minimized installation times and costs
- The subframe FTZxPW, made of galvanized sheet, greatly simplifies masonry work during the construction of niche and provides on the sides and on rear side various easily removable pre-cut elements for the hydraulic and electrical connections
- The air intake outlet allows easy extraction and cleaning of the filter
- The air supply outlet is designed to guarantee optimal air distribution in the room and uniform temperature distribution throughout the room
- "PNH" panel can be easily removed in case of maintenance operations on the unit
- "PNH" Panel made of pre-painted steel WITHOUT control panel doors (suitable on units with remote control)
- "PNH" Panel with adjustable air supply deflector
- This solution, recessed and properly insulated, provides good attenuation of the sound level, making the unit particularly silent
- On request (with extra cost) rear or side external air connection and/or primary air connection

TOP-LEVEL: Fantastic, linear, modern and balanced covering panel that perfectly fits into any environment.  
Fantastic monochrome essentiality: Full white ≈ RAL9010/9003.

By necessity of synthesis only the FX series (AC-standard) and FXE (EC-standard) have been contemplated. The PW version is however available in all the fandeck available variants: for the series not shown (FX-P, FX-S, FXE-P, ...), consider the corresponding mod. FX-PW (AC-standard) + the wished Motorization variant

**Composizione unità**

FX-CA	Ventilconvettore ad incasso verticale (versione "CA")
FTZ xPW	Falso telaio in lamiera zincata (con setto) per versione "PW"
MRS 1	Morsetteria tipo "Mamut" (comando remoto escluso)
PNH	Esclusivo pannello in lamiera preverniciata bianca (≈ RAL9010/9003) con deflettore mandata aria orientabile

**Unit's components**

FX-CA	Vertical concealed fan-coil ("CA" version)
FTZ xPW	False frame made of galvanized steel (with separator) for "PW" version
MRS 1	"Mammoth" type terminal board (Remote control not included)
PNH	Exclusive panel made of white (≈ RAL9010/9003) pre-painted steel with adjustable air supply deflector

Taglia - Size	FX, FXE	100	200	300	400	500	600	700	800	900	1000	1100	1200	
Potenza frigorifera Totale - Total Cooling cap. (1) W		1.500	2.000	2.530	3.020	3.750	4.250	5.520	6.420	7.530	9.020	8.990	10.040	
Potenza Termica - Heating capacity (1) W		3.740	4.910	5.980	6.710	8.160	9.440	12.000	13.300	15.500	18.100	19.690	21.670	
Portata aria - Air flow (1) m³/h		370	400	500	550	670	720	1.000	1.050	1.280	1.310	1.720	1.750	
Livelli sonori - Sound levels (1) Min-Med-Max dB(A)		24-31-38	25-31-38	30-38-44	31-38-45	26-33-37	27-34-37	34-41-43	35-41-45	39-46-48	40-46-49	42-44-49	42-45-49	
Dimensioni Dimensions	L1 x H1 x S1 LP x HP	650 x 635 x 240 720 x 705		850 x 635 x 240 920 x 705		1.050 x 635 x 240 1.120 x 705		1.250 x 635 x 240 1.320 x 705		1.450 x 635 x 240 1.520 x 705		1.650 x 635 x 240 1.720 x 705		
230Vac AC TRADITIONAL	2 Tubi Pipe	Mod.	FX-PW	FX-PW	FX-PW	FX-PW	FX-PW	FX-PW	FX-PW	FX-PW	FX-PW	FX-PW	FX-PW	
		Cod.	130 01013043	230 01023043	330 01033043	430 01043043	530 01053043	630 01063043	730 01073043	830 01083043	930 01093043	1030 01103043	1130 01113043	1230 01123043
230Vac AC TRADITIONAL	4 Tubi Pipe	Mod.	FX-PW	FX-PW	FX-PW	FX-PW	FX-PW	FX-PW	FX-PW	FX-PW	FX-PW	FX-PW	FX-PW	
		Cod.	131 01013143	231 01023143	331 01033143	431 01043143	531 01053143	631 01063143	731 01073143	831 01083143	931 01093143	1031 01103143	1131 01113143	1231 01123143
230Vac EC Brushless	2 Tubi Pipe	Mod.	FXE-PW	FXE-PW	FXE-PW	FXE-PW	FXE-PW	FXE-PW	FXE-PW	FXE-PW	FXE-PW	FXE-PW	FXE-PW	
		Cod.	130 08013043	230 08023043	330 08033043	430 08043043	530 08053043	630 08063043	730 08073043	830 08083043	930 08093043	1030 08103043	1130 08113043	1230 08123043
230Vac EC Brushless	4 Tubi Pipe	Mod.	FXE-PW	FXE-PW	FXE-PW	FXE-PW	FXE-PW	FXE-PW	FXE-PW	FXE-PW	FXE-PW	FXE-PW	FXE-PW	
		Cod.	131 08013143	231 08023143	331 08033143	431 08043143	531 08053143	631 08063143	731 08073143	831 08083143	931 08093143	1031 08103143	1131 08113143	1231 08123143
		Kg (2)	23,8	24,3	30,0	30,8	40,3	41,3	47,1	48,6	54,3	55,8	61,5	65,0
		Kg (2)	24,7	25,2	31,0	31,8	41,4	42,4	48,3	49,8	55,6	57,1	62,9	66,4
		Kg (2)	23,4	23,9	30,1	30,9	40,7	41,7	47,0	48,5	53,4	54,9	61,3	64,8
		Kg (2)	24,3	24,8	31,1	31,9	41,8	42,8	48,2	49,7	54,7	56,2	62,7	66,2

(1) Prestazioni Nominali rif. unità AC 2-Tubi (1 batteria). Raccomandato l'uso del SW per una corretta selezione.  
(2) kg = Peso netto (solo unità, escluso imballo)

(1) Nominal Performances ref. 2-Pipes AC unit (1 coil). Recommended the use of the SW for correct selection.  
(2) kg = Net weight (unit only, excluding packaging)



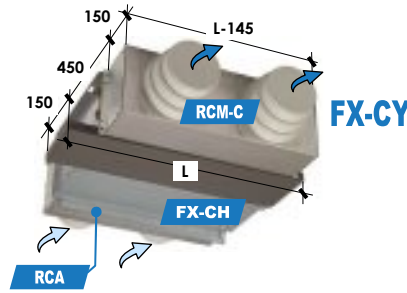
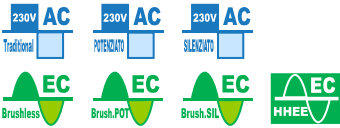

Specificare il lato attacchi idraulici batteria  
Specify the water coil connections side  
• SX = Sinistra - Left (STANDARD)  
• DX = Destra - Right

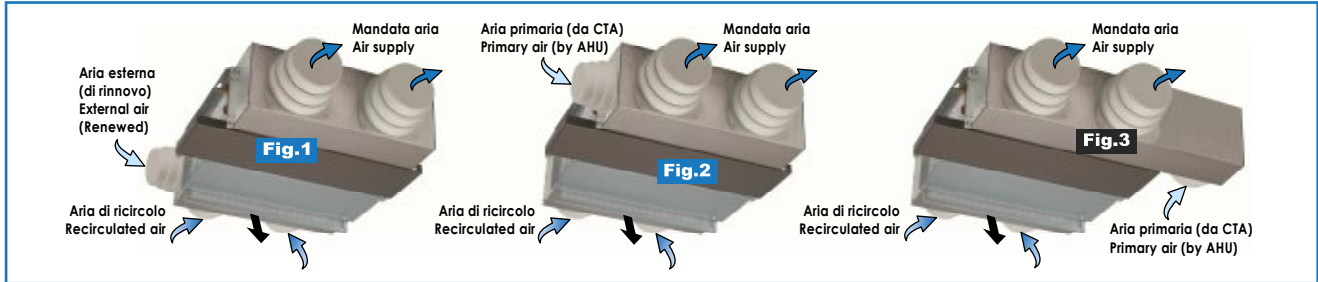
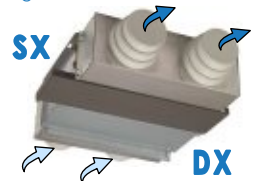

**FX-CY** Versione incasso orizzontale (con plenum di aspirazione e mandata aria con attacchi circolari; senza mobile)

Unità già predisposta con i plenum RCA ed RCM-C per una rapida installazione direttamente a canali aria circolari D.160, 180, 200 mm. Soluzione adatta per installazione orizzontale incassata in controsoffitto, per rispondere al meglio alle esigenze di razionalizzazione degli spazi.

- Plenum RCA con filtro aria su guide per una agevole estrazione e manutenzione
- Questa soluzione, incassata ed adeguatamente coibentata, garantisce una buona attenuazione del livello sonoro, rendendo l'unità particolarmente silenziosa
- Su richiesta (con sovrapprezzo) attacco aria esterna (Fig.1) e/o attacco aria primaria posteriore o laterale (Fig.2,3...)

Normalmente questa versione viene canalizzata sia in aspirazione che in mandata con canali circolari flessibili: si raccomanda di realizzare un impianto aeraulico con basse Pdc (canali di grande diametro, breve lunghezza, griglie a bassa Pdc, curve larghe, no schiacciamenti, ecc.), pena una drastica riduzione delle prestazioni dell'unità. Inoltre, normalmente, è consigliato selezionare l'unità in sicurezza, alla Vel. media + Variante motorizzazione potenziata (FX-P, FXE-P)

Per necessità di sintesi sono state riportate solo le serie FX (AC-standard) ed FXE (EC-standard). La versione CY è comunque disponibile in tutte le varianti fandeck disponibili: per le serie non contemplate (FX-P, FX-S, FXE-P, ...), considerare il corrispondente mod. FX-CY (AC-standard) + la variante Motorizzazione desiderata

**FX-CY** Horizontal concealed version (with air intake and air supply plenum with spigots; without cabinet)

Unit already provided with RCA and RCM-C plenum for a quick installation directly to circular air ducts D.160, 180, 200 mm. Solution suitable for installation in false ceiling, to best meet the requirements of spaces rationalization.

- Plenum RCA with air filter on slides for an easy extraction and maintenance
- This solution, recessed and properly insulated, provides good attenuation of the sound level, making the unit particularly silent
- On request (with extra cost) external air connection (Fig.1) and/or rear or side primary air connection (Fig.2,3...)

This version is usually ducted in both air return and air supply side through flexible circular ducts: it is recommended a low pressure drops aeraulic system (large diameter ducts, short length, low pressure drops grills, wide curves, no narrowing, etc.), worth a dramatic reduction in the unit's performance. Furthermore, it is advisable to select the unit safely, at medium speed + Potentiated motor variant (FX-P, FXE-P)

By necessity of synthesis only the FX series (AC-standard) and FXE (EC-standard) have been contemplated. The CY version is however available in all the fandeck available variants: for the series not shown (FX-P, FX-S, FXE-P, ...), consider the corresponding mod. FX-CY (AC-standard) + the wished Motorization variant

Composizione unità

FX-CH	Ventilconvettore ad incasso orizzontale (versione "CH")
RCA	Plenum di aspirazione, con filtro aria, con attacchi circolari
RCM-C	Plenum di mandata, coibentato, con attacchi circolari

Unit's components

FX-CH	Horizontal concealed fan-coil ("CH" version)
RCA	Air supply plenum, with air filter, with spigots
RCM-C	Air intake plenum, insulated, with spigots

Taglia - Size	FX, FXE	100	200	300	400	500	600	700	800	900	1000	1100	1200
Potenza frigorifera Totale - Total Cooling cap. (1)	W	1.500	2.000	2.530	3.020	3.750	4.250	5.520	6.420	7.530	9.020	8.990	10.040
Potenza Termica - Heating Capacity (1)	W	3.740	4.910	5.980	6.710	8.160	9.440	12.000	13.300	15.500	18.100	19.690	21.670
Portata aria - Air flow (1)	m <sup>3</sup> /h	370	400	500	550	670	720	1.000	1.050	1.280	1.310	1.720	1.750
Livelli sonori - Sound levels (1)	Min-Med-Max dB(A)	24-31-38	25-31-38	30-38-44	31-38-45	26-33-37	27-34-37	34-41-43	35-41-45	39-46-48	40-46-49	42-44-49	42-45-49
Dimensioni - Dimensions	L x H x S	545 x 1.030 x 215											
Att. circolari - Mandata-Output	No.x ø200/180/160mm	1 x ø		2 x ø		2 x ø		3 x ø		4 x ø		4 x ø	
Spigots - Aspirazione-Input	No.x ø200/180/160mm	1 x ø		2 x ø		2 x ø		3 x ø		4 x ø		4 x ø	
230Vac AC	2 Tubi Pipe	Mod.	FX-CY	FX-CY	FX-CY	FX-CY	FX-CY	FX-CY	FX-CY	FX-CY	FX-CY	FX-CY	FX-CY
		Cod.	130	230	330	430	530	630	730	830	930	1030	1130
TRADITIONAL	4 Tubi Pipe	Mod.	FX-CY	FX-CY	FX-CY	FX-CY	FX-CY	FX-CY	FX-CY	FX-CY	FX-CY	FX-CY	FX-CY
		Cod.	01013113	01023113	01033113	01043113	01053113	01063113	01073113	01083113	01093113	01103113	01113113
230Vac EC	2 Tubi Pipe	Mod.	FXE-CY	FXE-CY	FXE-CY	FXE-CY	FXE-CY	FXE-CY	FXE-CY	FXE-CY	FXE-CY	FXE-CY	FXE-CY
		Cod.	08013028	08023028	08033028	08043028	08053028	08063028	08073028	08083028	08093028	08103028	08113028
Brushless	4 Tubi Pipe	Mod.	FXE-CY	FXE-CY	FXE-CY	FXE-CY	FXE-CY	FXE-CY	FXE-CY	FXE-CY	FXE-CY	FXE-CY	FXE-CY
		Cod.	08013128	08023128	08033128	08043128	08053128	08063128	08073128	08083128	08093128	08103128	08113128
Kg (2)		16,5	17,0	21,6	22,4	29,6	30,6	34,3	35,8	39,3	40,8	44,4	47,9

(1) Prestazioni Nominali rif. unità AC 2-Tubi (1 batteria). Per una scelta corretta dell'unità considerare la riduzione delle prestazioni per effetto delle perdite di carico dei plenum, dei condotti aria circolari e delle griglie. Raccomandato l'uso del SW di selezione del costruttore.  
(2) kg = Peso netto (solo unità, escluso imballo)

(1) Nominal Performances ref. 2-Pipes AC unit (1 coil). For a correct choice of the unit consider the reduction of the performances due to the pressure drops of the plenum, ducts and grills. Recommended use of the selection SW of the manufacturer.  
(2) kg = Net weight (unit only, excluding packaging)

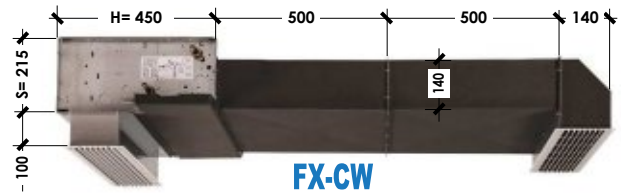
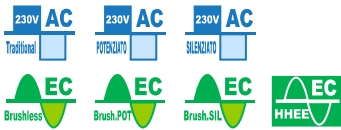

Specificare il lato attacchi idraulici batteria

Specify the water coil connections side

- SX = Sinistra - Left (STANDARD)
- DX = Destra - Right

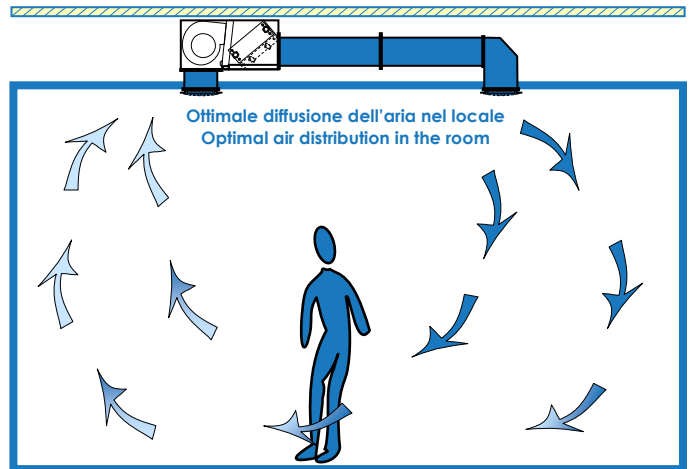
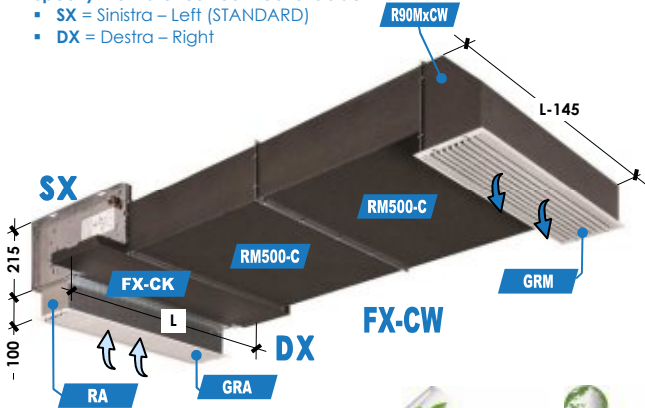

**FX-CW**

Versione incasso orizzontale con canale + plenum 90° + griglie per aspirazione e mandata aria

Unità completa, completamente configurata, montata e collaudata in fabbrica, pronta per una semplice e rapida installazione.

Soluzione adatta per installazione orizzontale incassata in controsoffitto, per rispondere al meglio alle esigenze di razionalizzazione degli spazi.

- La griglia di aspirazione estraibile permette una facile pulizia del filtro
- Questa soluzione, incassata ed adeguatamente coibentata, garantisce una buona attenuazione del livello sonoro, rendendo l'unità particolarmente silenziosa
- Su richiesta (con sovrapprezzo) attacco aria esterna e/o attacco aria primaria, posteriore o laterale

La griglia di mandata aria lontana dall'aspirazione garantisce una ottimale diffusione dell'aria nel locale da climatizzare, basso ricircolo di aria trattata fra aspirazione e mandata, distribuzione uniforme della temperatura in tutto l'ambiente, aumento del benessere percepito dagli occupanti.

Per necessità di sintesi sono state riportate solo le serie FX (AC-standard) ed FXE (EC-standard). La versione CW è comunque disponibile in tutte le varianti fandeck disponibili: per le serie non contemplate (FX-P, FX-S, FXE-P, ...), considerare il corrispondente mod. FX-CW (AC-standard) + la variante Motorizzazione desiderata

**FX-CW**

Horizontal concealed version with duct + 90° plenum + air intake and air supply grilles

Complete unit, fully configured, assembled and tested at the factory, ready for a quick and easy installation.

Solution suitable for installation recessed false ceiling, to best meet the requirements of spaces rationalization.

- The removable air intake grill allows an easy filter cleaning
- This solution, recessed and properly insulated, provides good attenuation of the sound level, making the unit particularly silent
- On request (with extra cost) rear or side external air connection and/or primary air connection

The air supply grill distant from air return, ensures optimal air distribution in the room, low treated air recirculation between air return and air supply, uniform distribution of the temperature in the environment, uniform distribution of the temperature in the room, increased perceived well-being.

By necessity of synthesis only the FX series (AC-standard) and FXE (EC-standard) have been contemplated. The CW version is however available in all the fandeck available variants: for the series not shown (FX-P, FX-S, FXE-P, ...), consider the corresponding mod. FX-CW (AC-standard) + the wished Motorization variant

Composizione unità	
FX-CK	Ventilconvettore ad incasso orizzontale (versione "CK")
GRA	Griglia aspirazione aria a semplice ordine di alette fisse in ABS + filtro aria
RA	Plenum dritto di aspirazione aria
2x RM500-C	N° 2 Canali dritti di mandata aria (Esternamente coibentati)
R90M xCW	Plenum 90° di mandata aria (Coibentato) per versione "CW"
GRM	Griglia mandata aria a semplice ordine di alette fisse in ABS

Unit's components	
FX-CK	Horizontal concealed fan-coil ("CK" version)
GRA	Air intake grill with single bank fixed ABS louvers + air filter
RA	Air intake straight plenum
2x RM500-C	No. 2 Air supply duct straight plenums (External Insulated)
R90M xCW	Air supply 90° plenum (Insulated) for "CW" version
GRM	Air supply grill with single bank fixed ABS louvers

Taglia - Size	FX, FXE	100	200	300	400	500	600	700	800	900	1000	1100	1200	
Potenza frigorifera Totale - Total Cooling cap. (1) W		1.500	2.000	2.530	3.020	3.750	4.250	5.520	6.420	7.530	9.020	8.990	10.040	
Potenza Termica - Heating capacity (1) W		3.740	4.910	5.980	6.710	8.160	9.440	12.000	13.300	15.500	18.100	19.690	21.670	
Portata aria - Air flow (1) m³/h		370	400	500	550	670	720	1.000	1.050	1.280	1.310	1.720	1.750	
Livelli sonori - Sound levels (1) Min-Med-Max dB(A)		24-31-38	25-31-38	30-38-44	31-38-45	26-33-37	27-34-37	34-41-43	35-41-45	39-46-48	40-46-49	42-44-49	42-45-49	
Dimensioni - Dimensions L x H x S		545 x 450 x 215		745 x 450 x 215		945 x 450 x 215		1.145 x 450 x 215		1.345 x 450 x 215		1.545 x 450 x 215		
		Mod.	FX-CW	FX-CW	FX-CW	FX-CW	FX-CW	FX-CW	FX-CW	FX-CW	FX-CW	FX-CW	FX-CW	
		Cod.	01013018	01023018	01033018	01043018	01053018	01063018	01073018	01083018	01093018	01103018	01113018	01123018
	Kg (2)	25,1	25,6	32,3	33,1	42,9	43,9	51,7	53,2	61,0	62,5	68,5	72,0	
	Mod.	FX-CW	FX-CW	FX-CW	FX-CW	FX-CW	FX-CW	FX-CW	FX-CW	FX-CW	FX-CW	FX-CW	FX-CW	FX-CW
		Cod.	01013118	01023118	01033118	01043118	01053118	01063118	01073118	01083118	01093118	01103118	01113118	01123118
		Kg (2)	26,0	26,5	33,3	34,1	44,0	45,0	52,9	54,4	62,3	63,8	69,9	73,4
	Mod.	FXE-CW	FXE-CW	FXE-CW	FXE-CW	FXE-CW	FXE-CW	FXE-CW	FXE-CW	FXE-CW	FXE-CW	FXE-CW	FXE-CW	FXE-CW
	Cod.	08013018	08023018	08033018	08043018	08053018	08063018	08073018	08083018	08093018	08103018	08113018	08123018	
		Mod.	FXE-CW	FXE-CW	FXE-CW	FXE-CW	FXE-CW	FXE-CW	FXE-CW	FXE-CW	FXE-CW	FXE-CW	FXE-CW	
		Cod.	08013118	08023118	08033118	08043118	08053118	08063118	08073118	08083118	08093118	08103118	08113118	08123118
	Kg (2)	24,7	25,2	32,4	33,2	43,3	44,3	51,6	53,1	60,1	61,6	68,3	71,8	
	Mod.	FXE-CW	FXE-CW	FXE-CW	FXE-CW	FXE-CW	FXE-CW	FXE-CW	FXE-CW	FXE-CW	FXE-CW	FXE-CW	FXE-CW	FXE-CW
Cod.	08013118	08023118	08033118	08043118	08053118	08063118	08073118	08083118	08093118	08103118	08113118	08123118		
Kg (2)	25,6	26,1	33,4	34,2	44,4	45,4	52,8	54,3	61,4	62,9	69,7	73,2		

(1) Prestazioni Nominali rif. unità AC 2-Tubi (1 batteria). Raccomandato l'uso del SW per una corretta selezione.  
(2) kg = Peso netto (solo unità, escluso imballo)

(1) Nominal Performances ref. 2-Pipes AC unit (1 coil). Recommended the use of the SW for correct selection.  
(2) kg = Net weight (unit only, excluding packaging)

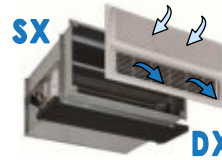
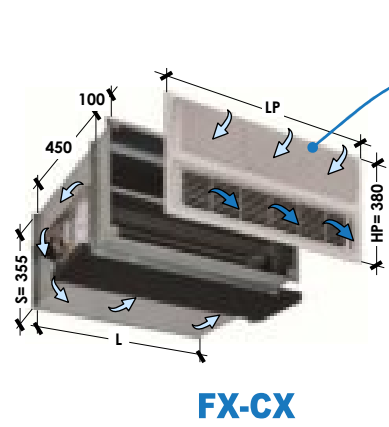

Specificare il lato attacchi idraulici batteria  
Specify the water coil connections side

- SX = Sinistra - Left (STANDARD)
- DX = Destra - Right

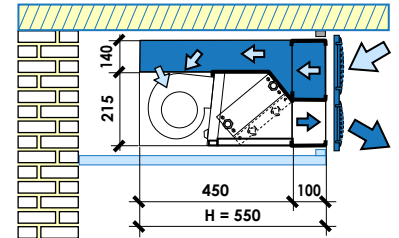
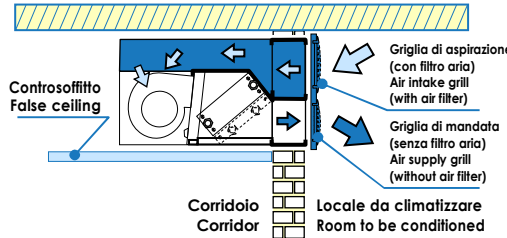

**FX-CX**

Versione con plenum per aspirazione e mandata aria frontali sovrapposte (aspirazione sopra; mandata sotto)  
→ Escluso pannello "PND" (accessorio)

Soluzione completa, non necessita di plenum, raccordi, canali aggiuntivi, completamente configurata, montata e collaudata in fabbrica, pronta per una rapida installazione. Soluzione adatta per installazione all'interno di nicchie a parete, nicchie di controsoffitti, abbassamenti, all'esterno del locale, per rispondere al meglio alle esigenze di razionalizzazione degli spazi.

A lavori ultimati, l'unità sarà completamente nascosta alla vista, ottenendo così un risultato estetico di alto livello, eliminando gli ingombri e l'impatto fisico di una unità installata esternamente a vista sulla parete.

Soluzione particolarmente indicata per tutte quelle installazioni in cui si vuole posizionare l'unità all'esterno dei locali climatizzati al fine di ridurre al minimo la rumorosità e rendere più agevoli le operazioni di manutenzione agendo direttamente sull'unità dall'esterno.

- Morsetteria MRS, AUTR, valvole VL, ecc.: tutto ext. stesso lato tubi acqua.
- Tempi e costi di installazione ridotti al minimo
- Questa soluzione, incassata ed adeguatamente coibentata, garantisce una buona attenuazione del livello sonoro, rendendo l'unità particolarmente silenziosa
- Su richiesta (con sovrapprezzo) attacco aria esterna e/o attacco aria primaria, posteriore o laterale
- Pannello PND (accessorio) in lamiera preverniciata bianca equipaggiato di griglia mandata aria e griglia aspirazione in ABS. La griglia di aspirazione girevole permette l'agevole estrazione del filtro sottostante per la sua manutenzione/pulizia.

In alternativa al pannello PND il cliente può optare per una propria griglia, secondo le proprie preferenze (es. in alluminio). Adattamento plenum mandata per la compatibilità con la griglia del cliente, con sovrapprezzo.

Per necessità di sintesi sono state riportate solo le serie FX (AC-standard) ed FXE (EC-standard). La versione CX è comunque disponibile in tutte le varianti fadecck disponibili: per le serie non contemplate (FX-P, FX-S, FXE-P, ...), considerare il corrispondente mod. FX-CX (AC-standard) + la variante Motorizzazione desiderata

**FX-CX**

Version with frontal superposed air intake and air supply (air intake above; air supply below)  
→ Panel "PND" Excluded (optional)

Complete solution, does not require plenum, fittings, additional ducts, fully configured, assembled and tested at the factory, ready for quick installation. Solution suitable for installation in wall niches, false ceilings niches, lowering, outside the room, to best meet the needs to rationalize spaces.

With works completed, the unit will be completely hidden, thus obtaining a high aesthetic result, avoiding the overall dimensions and the physical impact of a unit installed externally on the wall.

Solution particularly suitable for all the installations in which it is needed to place the unit outside the room in order to reduce as much as possible the noise and ease the maintenance operations directly acting on the unit from the outside.

- Electric terminal board MRS, AUTR, valves VL, etc.: all ext. same water pipe side.
- Minimized installation times and costs
- This solution, recessed and properly insulated, provides good attenuation of the sound level, making the unit particularly silent
- On request (with extra cost) rear or side external air connection and/or primary air connection
- PND panel (accessory) made of white pre-coated steel equipped with air supply and air return ABS grill. The adjustable air return grill allows easy extraction of the filter for maintenance/cleaning.

As an alternative to PND panel, the customer can opt for its own grid, according to his preferences (eg in aluminum). Air supply plenum adaptation for compatibility with the customer's grid, with additional charge.

By necessity of synthesis only the FX series (AC-standard) and FXE (EC-standard) have been contemplated. The CX version is however available in all the fadecck available variants: for the series not shown (FX-P, FX-S, FXE-P, ...), consider the corresponding mod. FX-CX (AC-standard) + the wished Motorization variant

Taglia - Size		FX, FXE	100	200	300	400	500	600	700	800	900	1000	1100	1200
Potenza frigorifera Totale - Total Cooling cap. (1)	W		1.500	2.000	2.530	3.020	3.750	4.250	5.520	6.420	7.530	9.020	8.990	10.040
Potenza Termica - Heating capacity (1)	W		3.740	4.910	5.980	6.710	8.160	9.440	12.000	13.300	15.500	18.100	19.690	21.670
Portata aria - Air flow (1)	m³/h		370	400	500	550	670	720	1.000	1.050	1.280	1.310	1.720	1.750
Livelli sonori - Sound levels (1)	Min-Med-Max dB(A)		24-31-38	25-31-38	30-38-44	31-38-45	26-33-37	27-34-37	34-41-43	35-41-45	39-46-48	40-46-49	42-44-49	42-45-49
Dimensioni - Dimensions	L x H x S		545 x 550 x 355		745 x 550 x 355		945 x 550 x 355		1.145 x 550 x 355		1.345 x 550 x 355		1.545 x 550 x 355	
		Mod.	FX-CX	FX-CX	FX-CX	FX-CX	FX-CX	FX-CX	FX-CX	FX-CX	FX-CX	FX-CX	FX-CX	FX-CX
		Cod.	130	230	330	430	530	630	730	830	930	1030	1130	1230
	Kg (2)	21,0	21,5	26,7	27,5	35,6	36,6	41,8	43,3	48,6	50,1	54,3	57,8	
		Mod.	FX-CX	FX-CX	FX-CX	FX-CX	FX-CX	FX-CX	FX-CX	FX-CX	FX-CX	FX-CX	FX-CX	FX-CX
Cod.		01013119	01023119	01033119	01043119	01053119	01063119	01073119	01083119	01093119	01103119	01113119	01123119	
Kg (2)	21,9	22,4	27,7	28,5	36,7	37,7	43,0	44,5	49,9	51,4	55,7	59,2		
		Mod.	FXE-CX	FXE-CX	FXE-CX	FXE-CX	FXE-CX	FXE-CX	FXE-CX	FXE-CX	FXE-CX	FXE-CX	FXE-CX	FXE-CX
		Cod.	08013019	08023019	08033019	08043019	08053019	08063019	08073019	08083019	08093019	08103019	08113019	08123019
	Kg (2)	20,6	21,1	26,8	27,6	36,0	37,0	41,7	43,2	47,7	49,2	54,1	57,6	
		Mod.	FXE-CX	FXE-CX	FXE-CX	FXE-CX	FXE-CX	FXE-CX	FXE-CX	FXE-CX	FXE-CX	FXE-CX	FXE-CX	FXE-CX
Cod.		08013119	08023119	08033119	08043119	08053119	08063119	08073119	08083119	08093119	08103119	08113119	08123119	
Kg (2)	21,5	22,0	27,8	28,6	37,1	38,1	42,9	44,4	49,0	50,5	55,5	59,0		
<b>Pannello in lamiera preverniciata con applicate 2 griglie a semplice ordine di alette fisse in ABS (Griglia mandata aria + Griglia aspirazione aria con filtro aria)</b> <b>Prepainted steel panel provided with 2 single bank fixed ABS grills (Air supply grill + Air intake grill with air filter)</b>														
Dimensioni - Dimensions	LP x HP		480 x 380		680 x 380		880 x 380		1.080 x 380		1.280 x 380		1.480 x 380	
<b>PND</b>	Compatibilità/y: <b>FX/FXE-CX</b>	Mod.	PND 10-20		PND 30-40		PND 50-60		PND 70-80		PND 90-100		PND 110-120	
		Cod.	01912031		01912032		01912033		01912034		01912035		01912036	

(1) Prestazioni Nominali rif. unità AC 2-Tubi (1 batteria). Raccomandato l'uso del SW per una corretta selezione. Considerare una riduzione delle prestazioni di circa il 15% per effetto di un parziale ricircolo dell'aria trattata.  
(2) kg = Peso netto (solo unità, escluso imballo)

(1) Nominal Performances ref. 2-Pipes AC unit (1 coil). Recommended the use of the SW for correct selection. Considered a performances reduction of about 15% due to a partial treated air recirculation.  
(2) kg = Net weight (unit only, excluding packaging)

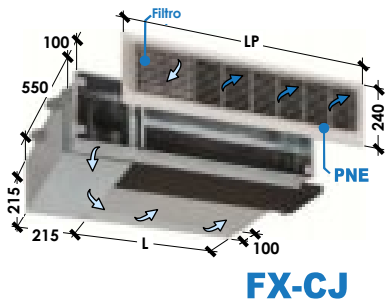
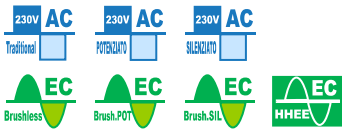

FX-CJ

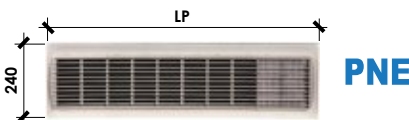
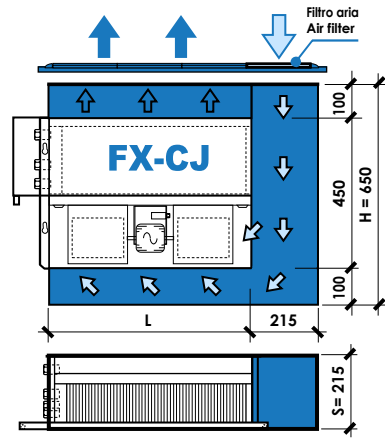

PNE

Specificare il lato attacchi idraulici batteria  
Specify the water coil connections side

- SX = Sinistra - Left (STANDARD)
- DX = Destra - Right

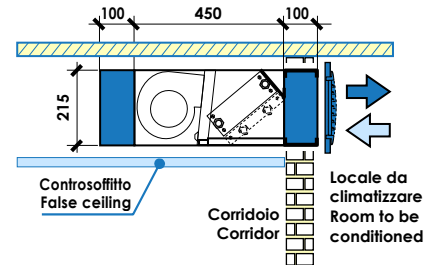

**FX-CJ** Versione con plenum per aspirazione e mandata aria frontali laterali/affiancati - Escluso pannello "PNE" (accessorio)

Soluzione completa, non necessita di plenum, raccordi, canali aggiuntivi, completamente configurata, montata e collaudata in fabbrica, pronta per una rapida installazione. Soluzione adatta per installazione all'interno di nicchie a parete, nicchie di controsoffitti, abbassamenti, all'esterno del locale, per rispondere al meglio alle esigenze di razionalizzazione degli spazi.

Soluzione particolarmente indicata per tutte quelle installazioni in cui si vuole posizionare l'unità all'esterno dei locali climatizzati al fine di ridurre al minimo la rumorosità e rendere più agevoli le operazioni di manutenzione agendo direttamente sull'unità dall'esterno.

- Morsefiera MRS, AUTR, valvole VL, ecc.: tutto ext. stesso lato tubi acqua.
- Tempi e costi di installazione ridotti al minimo
- Questa soluzione, incassata ed adeguatamente coibentata, garantisce una buona attenuazione del livello sonoro, rendendo l'unità particolarmente silenziosa
- Su richiesta (con sovrapprezzo) attacco aria esterna e/o attacco aria primaria, posteriore o laterale
- Pannello PNE (accessorio) in lamiera preverniciata bianca equipaggiato di griglia mandata aria e griglia aspirazione in ABS. La griglia di aspirazione girevole permette l'agevole estrazione del filtro sottostante per la sua manutenzione/pulizia.

In alternativa al pannello PNE il cliente può optare per una propria griglia, secondo le proprie preferenze (es. in alluminio). Adattamento plenum mandata per la compatibilità con la griglia del cliente, con sovrapprezzo.

Per necessità di sintesi sono state riportate solo le serie FX (AC-standard) ed FXE (EC-standard). La versione CJ è comunque disponibile in tutte le varianti fandeck disponibili: per le serie non contemplate (FX-P, FX-S, FXE-P, ...), considerare il corrispondente mod. FX-CJ (AC-standard) + la variante Motorizzazione desiderata

**FX-CJ** Version with frontal side by side air intake and air supply plenum - Panel "PNE" Excluded (optional)

Complete solution, does not require plenum, fittings, additional ducts, fully configured, assembled and tested at the factory, ready for quick installation. Solution suitable for installation in wall niches, false ceilings niches, lowering, outside the room, to best meet the needs to rationalize spaces.

Solution particularly suitable for all the installations in which it is needed to place the unit outside the room in order to reduce as much as possible the noise and ease the maintenance operations directly acting on the unit from the outside.

- Electric terminal board MRS, AUTR, valves VL, etc.: all ext. same water pipe side.
- Minimized installation times and costs
- This solution, recessed and properly insulated, provides good attenuation of the sound level, making the unit particularly silent
- On request (with extra cost) rear or side external air connection and/or primary air connection
- PNE panel (accessory) made of white pre-coated steel equipped with air supply and air return ABS grill. The adjustable air return grill allows easy extraction of the filter for maintenance/cleaning.

As an alternative to PNE panel, the customer can opt for its own grid, according to his preferences (eg in aluminum). Air supply plenum adaptation for compatibility with the customer's grid, with additional charge.

By necessity of synthesis only the FX series (AC-standard) and FXE (EC-standard) have been contemplated. The CJ version is however available in all the fandeck available variants: for the series not shown (FX-P, FX-S, FXE-P, ...), consider the corresponding mod. FX-CJ (AC-standard) + the wished Motorization variant

Taglia - Size	FX, FXE	100	200	300	400	500	600	700	800	900	1000	1100	1200
Potenza frigorifera Totale - Total Cooling cap. (1)	W	1.500	2.000	2.530	3.020	3.750	4.250	5.520	6.420	7.530	9.020	8.990	10.040
Potenza Termica - Heating capacity (1)	W	3.740	4.910	5.980	6.710	8.160	9.440	12.000	13.300	15.500	18.100	19.690	21.670
Portata aria - Air flow (1)	m³/h	370	400	500	550	670	720	1.000	1.050	1.280	1.310	1.720	1.750
Livelli sonori - Sound levels (1)	Min-Med-Max dB(A)	24-31-38	25-31-38	30-38-44	31-38-45	26-33-37	27-34-37	34-41-43	35-41-45	39-46-48	40-46-49	42-44-49	42-45-49
Dimensioni - Dimensions	L x H x S	400(+215) x 650 x 215											
230Vac AC TRADITIONAL	2 Tubi Pipe	Mod.	FX-CJ	FX-CJ	FX-CJ	FX-CJ	FX-CJ	FX-CJ	FX-CJ	FX-CJ	FX-CJ	FX-CJ	FX-CJ
		Cod.	130	230	330	430	530	630	730	830	930	1030	1030
	4 Tubi Pipe	Mod.	FX-CJ	FX-CJ	FX-CJ	FX-CJ	FX-CJ	FX-CJ	FX-CJ	FX-CJ	FX-CJ	FX-CJ	FX-CJ
		Cod.	01013020	01023020	01033020	01043020	01053020	01063020	01073020	01083020	01093020	01103020	01113020
230Vac EC Brushless	2 Tubi Pipe	Mod.	FXE-CJ	FXE-CJ	FXE-CJ	FXE-CJ	FXE-CJ	FXE-CJ	FXE-CJ	FXE-CJ	FXE-CJ	FXE-CJ	FXE-CJ
		Cod.	08013031	08023031	08033031	08043031	08053031	08063031	08073031	08083031	08093031	08103031	08113031
	4 Tubi Pipe	Mod.	FXE-CJ	FXE-CJ	FXE-CJ	FXE-CJ	FXE-CJ	FXE-CJ	FXE-CJ	FXE-CJ	FXE-CJ	FXE-CJ	FXE-CJ
		Cod.	08013131	08023131	08033131	08043131	08053131	08063131	08073131	08083131	08093131	08103131	08113131
Kg (2)		18,6	19,1	22,7	23,5	29,9	30,9	34,6	36,1	39,7	41,2	Non disponibile Not available	
Kg (2)		19,5	20,0	23,7	24,5	31,0	32,0	35,8	37,3	41,0	42,5	Non disponibile Not available	

Pannello in lamiera preverniciata con applicate 2 griglie a semplice ordine di alette fisse in ABS (Griglia mandata aria + Griglia aspirazione aria con filtro aria)  
Prepainted steel panel provided with 2 single bank fixed ABS grills (Air supply grill + Air intake grill with air filter)

Dimensioni - Dimensions	LP x HP	680 x 240	880 x 240	1.080 x 240	1.280 x 240	1.480 x 240
PNE	Mod.	PNE 10-20	PNE 30-40	PNE 50-60	PNE 70-80	PNE 90-100
	Cod.	01912041	01912042	01912043	01912044	01912045

(1) Prestazioni Nominali rif. unità AC 2-Tubi (1 batteria). Raccomandato l'uso del SW per una corretta selezione. Considerare una riduzione delle prestazioni di circa il 15% per effetto di un parziale ricircolo dell'aria trattata.  
(2) kg = Peso netto (solo unità, escluso imballo)

(1) Nominal Performances ref. 2-Pipes AC unit (1 coil). Recommended the use of the SW for correct selection. Considered a performances reduction of about 15% due to a partial treated air recirculation.  
(2) kg = Net weight (unit only, excluding packaging)

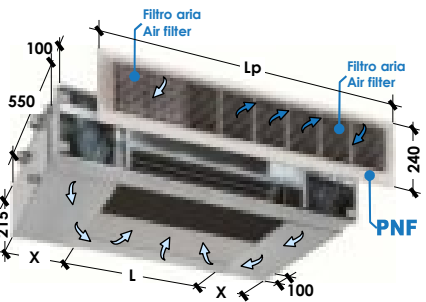
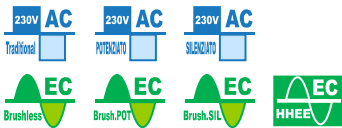

FX-CZ

2 prolunghe tubi (4 x unità 4Tubi): incluse  
2 water pipes extensions (4 x 4Pipe unit): including

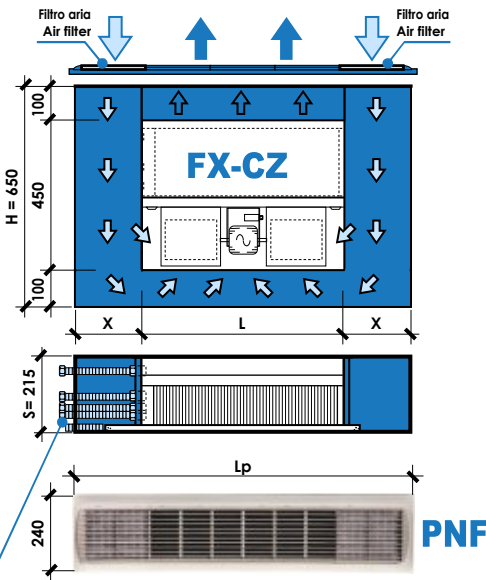

Specificare il lato attacchi idraulici batteria  
Specify the water coil connections side

- SX = Sinistra - Left (STANDARD)
- DX = Destra - Right

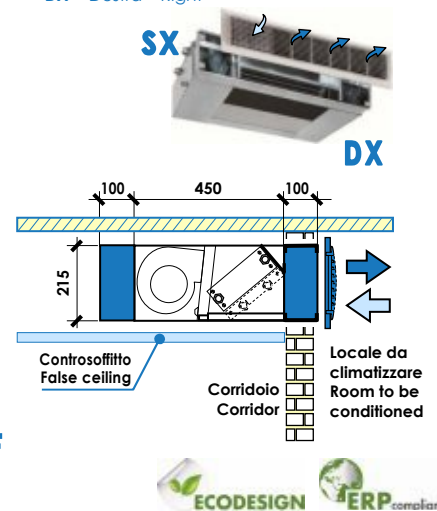

## FX-CZ

Versione con plenum per aspirazione e mandata aria frontali laterali/affiancati – Escluso pannello "PNF" (accessorio)

Soluzione completa, non necessita di plenum, raccordi, canali aggiuntivi, completamente configurata, montata e collaudata in fabbrica, pronta per una rapida installazione. Soluzione adatta per installazione all'interno di nicchie a parete, nicchie di controsoffitti, abbassamenti, all'esterno del locale, per rispondere al meglio alle esigenze di razionalizzazione degli spazi.

Soluzione particolarmente indicata per tutte quelle installazioni in cui si vuole posizionare l'unità all'esterno dei locali climatizzati al fine di ridurre al minimo la rumorosità e rendere più agevoli le operazioni di manutenzione agendo direttamente sull'unità dall'esterno.

- Morsetteria MRS, AUTR, valvole VL, ecc.: tutto ext. stesso lato tubi acqua.
- Tempi e costi di installazione ridotti al minimo
- Questa soluzione, incassata ed adeguatamente coibentata, garantisce una buona attenuazione del livello sonoro, rendendo l'unità particolarmente silenziosa
- Su richiesta (con sovrapprezzo) attacco aria esterna e/o attacco aria primaria, posteriore o laterale
- Pannello PNF (accessorio) in lamiera preverniciata bianca equipaggiata di griglia mandata aria e griglia aspirazione in ABS. La griglia di aspirazione girevole permette l'agevole estrazione del filtro sottostante per la sua manutenzione/pulizia.

In alternativa al pannello PNF il cliente può optare per una propria griglia, secondo le proprie preferenze (es. in alluminio). Adattamento plenum mandata per la compatibilità con la griglia del cliente, con sovrapprezzo.

Per necessità di sintesi sono state riportate solo le serie FX (AC-standard) ed FXE (EC-standard). La versione CZ è comunque disponibile in tutte le varianti fandeck disponibili: per le serie non contemplate (FX-P, FX-S, FXE-P, ...), considerare il corrispondente mod. FX-CZ (AC-standard) + la variante Motorizzazione desiderata

## FX-CZ

Version with frontal side by side air intake and air supply plenum – Panel "PNF" Excluded (optional)

Complete solution, does not require plenum, fittings, additional ducts, fully configured, assembled and tested at the factory, ready for quick installation. Solution suitable for installation in wall niches, false ceilings niches, lowering, outside the room, to best meet the needs to rationalize spaces.

Solution particularly suitable for all the installations in which it is needed to place the unit outside the room in order to reduce as much as possible the noise and ease the maintenance operations directly acting on the unit from the outside.

- Electric terminal board MRS, AUTR, valves VL, etc.: all ext. same water pipe side.
- Minimized installation times and costs
- This solution, recessed and properly insulated, provides good attenuation of the sound level, making the unit particularly silent
- On request (with extra cost) rear or side external air connection and/or primary air connection
- PNF panel (accessory) made of white pre-coated steel equipped with air supply and air return ABS grill. The adjustable air return grill allows easy extraction of the filter for maintenance/cleaning.

As an alternative to PNF panel, the customer can opt for its own grid, according to his preferences (eg. in aluminum). Air supply plenum adaptation for compatibility with the customer's grid, with additional charge.

By necessity of synthesis only the FX series (AC-standard) and FXE (EC-standard) have been contemplated. The CZ version is however available in all the fandeck available variants: for the series not shown (FX-P, FX-S, FXE-P, ...), consider the corresponding mod. FX-CZ (AC-standard) + the wished Motorization variant

Taglia - Size	FX, FXE	100	200	300	400	500	600	700	800	900	1000	1100	1200	
Potenza frigorifera Totale - Total Cooling cap. (1) W		1.500	2.000	2.530	3.020	3.750	4.250	5.520	6.420	7.530	9.020	8.990	10.040	
Potenza Termica - Heating capacity (1) W		3.740	4.910	5.980	6.710	8.160	9.440	12.000	13.300	15.500	18.100	19.690	21.670	
Portata aria - Air flow (1) m³/h		370	400	500	550	670	720	1.000	1.050	1.280	1.310	1.720	1.750	
Livelli sonori - Sound levels (1) Min-Med-Max dB(A)		24-31-38	25-31-38	30-38-44	31-38-45	26-33-37	27-34-37	34-41-43	35-41-45	39-46-48	40-46-49	42-44-49	42-45-49	
Dimensioni - Dimensions	X (mm)	230		230		230		330		330		330		
	L x H x S	400(+460) x 650 x 215		600(+460) x 650 x 215		800(+460) x 650 x 215		1.000(+660) x 650 x 215		1.200(+660) x 650 x 215		1.400(+660) x 650 x 215		
		Mod.	FX-CZ	FX-CZ	FX-CZ	FX-CZ	FX-CZ	FX-CZ	FX-CZ	FX-CZ	FX-CZ	FX-CZ	FX-CZ	
		Cod.	130	230	330	430	530	630	730	830	930	1030	1130	1230
	Kg (2)	25,2	25,7	29,3	30,1	36,6	37,6	44,5	46,0	50,3	51,8	54,9	58,4	
		Mod.	FX-CZ	FX-CZ	FX-CZ	FX-CZ	FX-CZ	FX-CZ	FX-CZ	FX-CZ	FX-CZ	FX-CZ	FX-CZ	FX-CZ
Cod.		01013036	01023036	01033036	01043036	01053036	01063036	01073036	01083036	01093036	01103036	01113036	01123036	
		Mod.	FXE-CZ	FXE-CZ	FXE-CZ	FXE-CZ	FXE-CZ	FXE-CZ	FXE-CZ	FXE-CZ	FXE-CZ	FXE-CZ	FXE-CZ	
		Cod.	08013032	08023032	08033032	08043032	08053032	08063032	08073032	08083032	08093032	08103032	08113032	08123032
	Kg (2)	24,8	25,3	29,4	30,2	37,0	38,0	44,4	45,9	49,4	50,9	54,7	58,2	
		Mod.	FXE-CZ	FXE-CZ	FXE-CZ	FXE-CZ	FXE-CZ	FXE-CZ	FXE-CZ	FXE-CZ	FXE-CZ	FXE-CZ	FXE-CZ	FXE-CZ
Cod.		08013132	08023132	08033132	08043132	08053132	08063132	08073132	08083132	08093132	08103132	08113132	08123132	
Kg (2)	25,7	26,2	30,4	31,2	38,1	39,1	45,6	47,1	50,7	52,2	56,1	59,6		
<b>Pannello in lamiera preverniciata con applicate 2 griglie a semplice ordine di alette fisse in ABS (Griglia mandata aria + Griglia aspirazione aria con filtro aria)</b> <b>Prepainted steel panel provided with 2 single bank fixed ABS grills (Air supply grill + Air intake grill with air filter)</b>														
	Dimensioni - Dimensions	LP x HP	880 x 240		1.080 x 240		1.280 x 240		1.680 x 240		1.880 x 240		2.080 x 240	
	Compatibilità/y: FX/FXE-CZ	Mod. Cod.	PNF 10-20 01912051		PNF 30-40 01912052		PNF 50-60 01912053		PNF 70-80 01912054		PNF 90-100 01912055		PNF 110-120 01912056	

(1) Prestazioni Nominali rif. unità AC 2-Tubi (1 batteria). Raccomandato l'uso del SW per una corretta selezione. Considerare una riduzione delle prestazioni di circa il 15% per effetto di un parziale ricircolo dell'aria trattata.  
(2) kg = Peso netto (solo unità, escluso imballo)

(1) Nominal Performances ref. 2-Pipes AC unit (1 coil). Recommended the use of the SW for correct selection. Considered a performances reduction of about 15% due to a partial treated air recirculation.  
(2) kg = Net weight (unit only, excluding packaging)

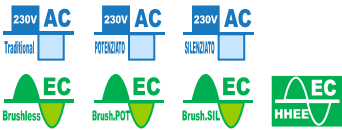

# Low body

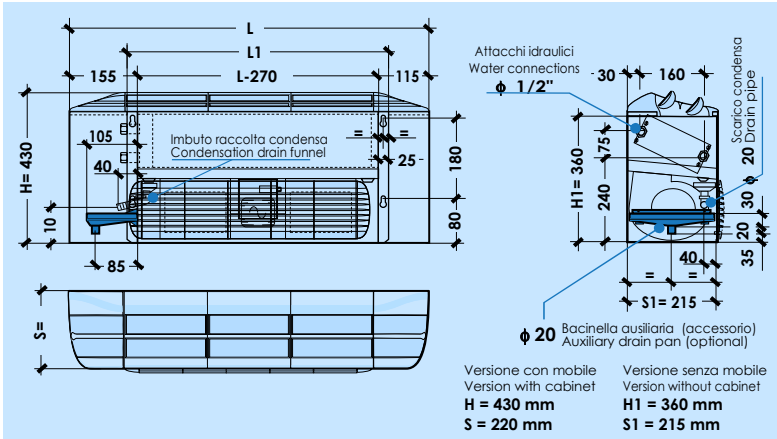
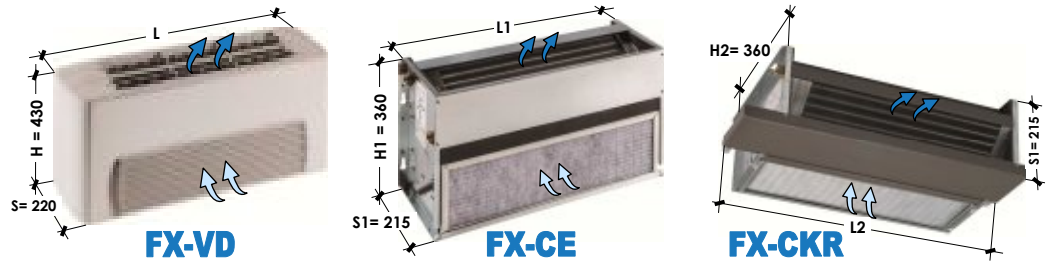

Specificare il lato attacchi idraulici batteria  
Specify the water coil connections side

- SX = Sinistra - Left (STANDARD)
- DX = Destra - Right

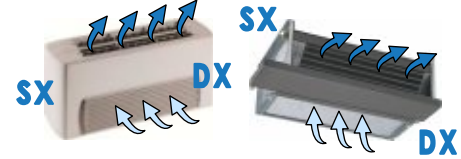

## FX\_LOW Quando l'altezza è un problema, arriviamo noi!

Soluzione particolarmente indicata per tutte quelle installazioni con vincoli in altezza (es. sotto ampie finestre, sotto cornicioni, sporgenze, arredi, ed in tutti quei casi con spazi ridotti per soddisfare i criteri della moderna architettura d'interni). Compatibilità con tutti i principali accessori dei ventilconvettori standard (bacinella ausiliaria BRV, valvole VL, quadri comando CB, CBE, ecc.).

Per necessità di sintesi sono state riportate solo le serie FX (AC-standard) ed FXE (EC-standard). Le versioni Low-body VD, CE, CHR sono comunque disponibili in tutte le varianti fandeck disponibili: per le serie non contemplate (FX-P, FX-S, FXE-P, ...), considerare il corrispondente mod. FX-VD/CE/CKR (AC-standard) + la variante Motorizzazione desiderata

## FX\_LOW When the height is a problem, here we are!

Solution particularly suitable for all the installations with height limitation (eg. under large windows, under ledges, protrusions, furnishings, and in all the cases with limited spaces to meet the criteria of the modern interior design). Compatibility with all main accessories of the standard fan coils (auxiliary drain pan BRV, valves VL, control panels CB, CBE, etc.).

By necessity of synthesis only the FX series (AC-standard) and FXE (EC-standard) have been contemplated. The VD, CE, CKR Low-body versions are however available in all the fandeck available variants: for the series not shown (FX-P, FX-S, FXE-P, ...), consider the corresponding mod. FX-VD/CE/CKR (AC-standard) + the wished Motorization variant

Taglia - Size	FX, FXE	100	200	300	400	500	600	700	800	900	1000	1100	1200	
Potenza frigorifera Totale - Total Cooling cap. (1)	W	1.500	2.000	2.530	3.020	3.750	4.250	5.520	6.420	7.530	9.020	8.990	10.040	
Potenza Termica - Heating capacity (1)	W	3.740	4.910	5.980	6.710	8.160	9.440	12.000	13.300	15.500	18.100	19.690	21.670	
Portata aria - Air flow (1)	m <sup>3</sup> /h	370	400	500	550	670	720	1.000	1.050	1.280	1.310	1.720	1.750	
Livelli sonori - Sound levels (1)	Min-Med-Max dB(A)	24-31-38	25-31-38	30-38-44	31-38-45	26-33-37	27-34-37	34-41-43	35-41-45	39-46-48	40-46-49	42-44-49	42-45-49	
<b>FX-VD</b> VERSIONE RIBASSATA: verticale a pavimento (mobile con griglia aspirazione aria frontale) - Solo unità 2-Tubi (NO 4-Tubi; NO variante "V4R") LOW-BODY VERSION: vertical floor (cabinet with front air intake grill) - 2-Pipe unit only (NO 4-Pipe; NO V4R variant)														
Dimensioni - Dimensions	L x H x S	670 x 430 x 220		870 x 430 x 220		1.070 x 430 x 220		1.270 x 430 x 220		1.470 x 430 x 220		1.670 x 430 x 220		
	Solo 2-Tubi, 2-Pipe only	Mod.	FX-VD	FX-VD	FX-VD	FX-VD	FX-VD	FX-VD	FX-VD	FX-VD	FX-VD	FX-VD	FX-VD	
		Cod.	130	230	330	430	530	630	730	830	930	1030	1130	1230
	2 Tubi Pipe	Kg (2)	12,0	12,5	14,4	15,2	20,0	21,0	23,0	24,5	26,5	28,0	28,9	32,4
		Mod.	FXE-VD	FXE-VD	FXE-VD	FXE-VD	FXE-VD	FXE-VD	FXE-VD	FXE-VD	FXE-VD	FXE-VD	FXE-VD	FXE-VD
	2 Tubi Pipe	Cod.	08013029	08023029	08033029	08043029	08053029	08063029	08073029	08083029	08093029	08103029	08113029	08123029
		Kg (2)	11,6	12,1	14,5	15,3	20,4	21,4	22,9	24,4	25,6	27,1	28,7	32,2
<b>FX-CE</b> VERSIONE RIBASSATA: incasso verticale a pavimento (aspirazione aria frontale, senza mobile) - Solo unità 2-Tubi (NO 4-Tubi; NO variante "V4R") LOW-BODY VERSION: concealed vertical floor (front air intake, without cabinet) - 2-Pipe unit only (NO 4-Pipe; NO V4R variant)														
Dimensioni - Dimensions	L1 x H1 x S1	450 x 360 x 215		650 x 360 x 215		850 x 360 x 215		1.050 x 360 x 215		1.250 x 360 x 215		1.450 x 360 x 215		
	Solo 2-Tubi, 2-Pipe only	Mod.	FX-CE	FX-CE	FX-CE	FX-CE	FX-CE	FX-CE	FX-CE	FX-CE	FX-CE	FX-CE	FX-CE	
		Cod.	130	230	330	430	530	630	730	830	930	1030	1130	1230
	2 Tubi Pipe	Kg (2)	9,8	10,3	12,4	13,2	18,1	19,1	21,2	22,7	24,8	26,3	27,4	30,9
		Mod.	FXE-CE	FXE-CE	FXE-CE	FXE-CE	FXE-CE	FXE-CE	FXE-CE	FXE-CE	FXE-CE	FXE-CE	FXE-CE	FXE-CE
	2 Tubi Pipe	Cod.	08013133	08023133	08033133	08043133	08053133	08063133	08073133	08083133	08093133	08103133	08113133	08123133
		Kg (2)	9,4	9,9	12,5	13,3	18,5	19,5	21,1	22,6	23,9	25,4	27,2	30,7
<b>FX-CKR</b> VERSIONE RIBASSATA: incasso orizzontale (aspirazione aria frontale, senza mobile) - Solo unità 2-Tubi (NO 4-Tubi; NO variante "V4R") LOW-BODY VERSION: concealed horizontal (front air intake, without cabinet) - 2-Pipe unit only (NO 4-Pipe; NO V4R variant)														
Dimensioni - Dimensions	L2 x H2 x S2	545 x 360 x 215		745 x 360 x 215		945 x 360 x 215		1.145 x 360 x 215		1.345 x 360 x 215		1.545 x 360 x 215		
	Solo 2-Tubi, 2-Pipe only	Mod.	FX-CKR	FX-CKR	FX-CKR	FX-CKR	FX-CKR	FX-CKR	FX-CKR	FX-CKR	FX-CKR	FX-CKR	FX-CKR	
		Cod.	130	230	330	430	530	630	730	830	930	1030	1130	1230
	2 Tubi Pipe	Kg (2)	10,2	10,7	12,8	13,6	18,5	19,5	21,6	23,1	25,2	26,7	27,8	31,3
		Mod.	FXE-CKR	FXE-CKR	FXE-CKR	FXE-CKR	FXE-CKR	FXE-CKR	FXE-CKR	FXE-CKR	FXE-CKR	FXE-CKR	FXE-CKR	FXE-CKR
	2 Tubi Pipe	Cod.	08013037	08023037	08033037	08043037	08053037	08063037	08073037	08083037	08093037	08103037	08113037	08123037
		Kg (2)	9,8	10,3	12,9	13,7	18,9	19,9	21,5	23,0	24,3	25,8	27,6	31,1

(1) Prestazioni Nominali rif. unità AC 2-Tubi (1 batteria). Raccomandato l'uso del SW per una corretta selezione.  
(2) kg = Peso netto (solo unità, escluso imballo)

(1) Nominal Performances ref. 2-Pipes AC unit (1 coil). Recommended the use of the SW for correct selection.  
(2) kg = Net weight (unit only, excluding packaging)

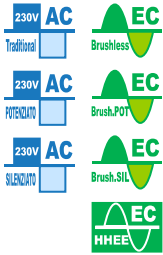

Specificare il lato attacchi idraulici batteria  
Specify the water coil connections side

- SX = Sinistra - Left (STANDARD)
- DX = Destra - Right



### FX\_SPE Alcune circostanze speciali richiedono delle unità speciali

Queste versioni possono rivelarsi utili per installazione a parete alta, in presenza di vincoli architettonici o strutturali ed in altre particolarissime circostanze.

### FX\_SPE Some special circumstances require special units

These versions may be useful for installation in high wall, in presence of architectural or structural constraints, and in other particular circumstances.

Taglia - Size	FX, FXE	100	200	300	400	500	600	700	800	900	1000	1100	1200
Potenza frigorifera Totale - Total Cooling cap. (1)	W	1.500	2.000	2.530	3.020	3.750	4.250	5.520	6.420	7.530	9.020	8.990	10.040
Potenza Termica - Heating capacity (1)	W	3.740	4.910	5.980	6.710	8.160	9.440	12.000	13.300	15.500	18.100	19.690	21.670
Portata aria - Air flow (1)	m <sup>3</sup> /h	370	400	500	550	670	720	1.000	1.050	1.280	1.310	1.720	1.750
Livelli sonori - Sound levels (1)	Min-Med-Max dB(A)	24-31-38	25-31-38	30-38-44	31-38-45	26-33-37	27-34-37	34-41-43	35-41-45	39-46-48	40-46-49	42-44-49	42-45-49

### FX-VG

VERSIONE SPECIALE A PARETE (Mobile con aspirazione aria inferiore e mandata aria frontale)  
SPECIAL WALL VERSION (Cabinet with bottom air intake and front air supply)

Dimensioni - Dimensions	L x H x S	670 x 470 x 220		870 x 470 x 220		1.070 x 470 x 220		1.270 x 470 x 220		1.470 x 470 x 220		1.670 x 470 x 220		
230Vac AC TRADITIONAL	2 Tubi Pipe	Mod.	FX-VG 130	FX-VG 230	FX-VG 330	FX-VG 430	FX-VG 530	FX-VG 630	FX-VG 730	FX-VG 830	FX-VG 930	FX-VG 1030	FX-VG 1130	FX-VG 1230
		Cod.	01013038	01023038	01033038	01043038	01053038	01063038	01073038	01083038	01093038	01103038	01113038	01123038
Kg (2)	4 Tubi Pipe	Mod.	FX-VG 131	FX-VG 231	FX-VG 331	FX-VG 431	FX-VG 531	FX-VG 631	FX-VG 731	FX-VG 831	FX-VG 931	FX-VG 1031	FX-VG 1131	FX-VG 1231
		Cod.	01013138	01023138	01033138	01043138	01053138	01063138	01073138	01083138	01093138	01103138	01113138	01123138
230Vac EC Brushless	2 Tubi Pipe	Mod.	FXE-VG 130	FXE-VG 230	FXE-VG 330	FXE-VG 430	FXE-VG 530	FXE-VG 630	FXE-VG 730	FXE-VG 830	FXE-VG 930	FXE-VG 1030	FXE-VG 1130	FXE-VG 1230
		Cod.	08013038	08023038	08033038	08043038	08053038	08063038	08073038	08083038	08093038	08103038	08113038	08123038
Kg (2)	4 Tubi Pipe	Mod.	FXE-VG 131	FXE-VG 231	FXE-VG 331	FXE-VG 431	FXE-VG 531	FXE-VG 631	FXE-VG 731	FXE-VG 831	FXE-VG 931	FXE-VG 1031	FXE-VG 1131	FXE-VG 1231
		Cod.	08013138	08023138	08033138	08043138	08053138	08063138	08073138	08083138	08093138	08103138	08113138	08123138
Kg (2)			15,2	15,7	18,7	19,5	25,4	26,4	29,5	31,0	34,1	35,6	37,6	41,1
Kg (2)			16,1	16,6	19,7	20,5	26,5	27,5	30,7	32,2	35,4	36,9	39,0	42,5
Kg (2)			14,8	15,3	18,8	19,6	25,8	26,8	29,4	30,9	33,2	34,7	37,4	40,9
Kg (2)			15,7	16,2	19,8	20,6	26,9	27,9	30,6	32,1	34,5	36,0	38,8	42,3

### FX-VH

VERSIONE SPECIALE A PARETE (Mobile con aspirazione aria superiore e mandata aria frontale)  
SPECIAL WALL VERSION (Cabinet with top air intake and front air supply)

Dimensioni - Dimensions	L x H x S	670 x 465 x 230		870 x 465 x 230		1.070 x 465 x 230		1.270 x 465 x 230		1.470 x 465 x 230		1.670 x 465 x 230		
230Vac AC TRADITIONAL	2 Tubi Pipe	Mod.	FX-VH 130	FX-VH 230	FX-VH 330	FX-VH 430	FX-VH 530	FX-VH 630	FX-VH 730	FX-VH 830	FX-VH 930	FX-VH 1030	FX-VH 1130	FX-VH 1230
		Cod.	01013039	01023039	01033039	01043039	01053039	01063039	01073039	01083039	01093039	01103039	01113039	01123039
Kg (2)	4 Tubi Pipe	Mod.	FX-VH 131	FX-VH 231	FX-VH 331	FX-VH 431	FX-VH 531	FX-VH 631	FX-VH 731	FX-VH 831	FX-VH 931	FX-VH 1031	FX-VH 1131	FX-VH 1231
		Cod.	01013139	01023139	01033139	01043139	01053139	01063139	01073139	01083139	01093139	01103139	01113139	01123139
230Vac EC Brushless	2 Tubi Pipe	Mod.	FXE-VH 130	FXE-VH 230	FXE-VH 330	FXE-VH 430	FXE-VH 530	FXE-VH 630	FXE-VH 730	FXE-VH 830	FXE-VH 930	FXE-VH 1030	FXE-VH 1130	FXE-VH 1230
		Cod.	08013039	08023039	08033039	08043039	08053039	08063039	08073039	08083039	08093039	08103039	08113039	08123039
Kg (2)	4 Tubi Pipe	Mod.	FXE-VH 131	FXE-VH 231	FXE-VH 331	FXE-VH 431	FXE-VH 531	FXE-VH 631	FXE-VH 731	FXE-VH 831	FXE-VH 931	FXE-VH 1031	FXE-VH 1131	FXE-VH 1231
		Cod.	08013139	08023139	08033139	08043139	08053139	08063139	08073139	08083139	08093139	08103139	08113139	08123139
Kg (2)			14,9	15,4	18,4	19,2	25,1	26,1	29,2	30,7	33,8	35,3	37,3	40,8
Kg (2)			15,8	16,3	19,4	20,2	26,2	27,2	30,4	31,9	35,1	36,6	38,7	42,2
Kg (2)			14,5	15,0	18,5	19,3	25,5	26,5	29,1	30,6	32,9	34,4	37,1	40,6
Kg (2)			15,4	15,9	19,5	20,3	26,6	27,6	30,3	31,8	34,2	35,7	38,5	42,0

### FX-VN

VERSIONE SPECIALE A PARETE (Mobile con aspirazione e mandata aria frontali)  
SPECIAL WALL VERSION (Cabinet with front air intake and air supply)

Dimensioni - Dimensions	L x H x S	670 x 465 x 230		870 x 465 x 230		1.070 x 465 x 230		1.270 x 465 x 230		1.470 x 465 x 230		1.670 x 465 x 230		
230Vac AC TRADITIONAL	2 Tubi Pipe	Mod.	FX-VN 130	FX-VN 230	FX-VN 330	FX-VN 430	FX-VN 530	FX-VN 630	FX-VN 730	FX-VN 830	FX-VN 930	FX-VN 1030	FX-VN 1130	FX-VN 1230
		Cod.	01013040	01023040	01033040	01043040	01053040	01063040	01073040	01083040	01093040	01103040	01113040	01123040
Kg (2)	4 Tubi Pipe	Mod.	FX-VN 131	FX-VN 231	FX-VN 331	FX-VN 431	FX-VN 531	FX-VN 631	FX-VN 731	FX-VN 831	FX-VN 931	FX-VN 1031	FX-VN 1131	FX-VN 1231
		Cod.	01013140	01023140	01033140	01043140	01053140	01063140	01073140	01083140	01093140	01103140	01113140	01123140
230Vac EC Brushless	2 Tubi Pipe	Mod.	FXE-VN 130	FXE-VN 230	FXE-VN 330	FXE-VN 430	FXE-VN 530	FXE-VN 630	FXE-VN 730	FXE-VN 830	FXE-VN 930	FXE-VN 1030	FXE-VN 1130	FXE-VN 1230
		Cod.	08013040	08023040	08033040	08043040	08053040	08063040	08073040	08083040	08093040	08103040	08113040	08123040
Kg (2)	4 Tubi Pipe	Mod.	FXE-VN 131	FXE-VN 231	FXE-VN 331	FXE-VN 431	FXE-VN 531	FXE-VN 631	FXE-VN 731	FXE-VN 831	FXE-VN 931	FXE-VN 1031	FXE-VN 1131	FXE-VN 1231
		Cod.	08013140	08023140	08033140	08043140	08053140	08063140	08073140	08083140	08093140	08103140	08113140	08123140
Kg (2)			16,6	17,1	20,7	21,5	28,0	29,0	32,7	34,2	37,9	39,4	42,0	45,5
Kg (2)			17,5	18,0	21,7	22,5	29,1	30,1	33,9	35,4	39,2	40,7	43,4	46,9
Kg (2)			16,2	16,7	20,8	21,6	28,4	29,4	32,6	34,1	37,0	38,5	41,8	45,3
Kg (2)			17,1	17,6	21,8	22,6	29,5	30,5	33,8	35,3	38,3	39,8	43,2	46,7

(1) Prestazioni Nominali rif. unità AC 2-Tubi (1 batteria). Raccomandato l'uso del SW per una corretta selezione.  
(2) kg = Peso netto (solo unità, escluso imballo)

(1) Nominal Performances ref. 2-Pipes AC unit (1 coil). Recommended the use of the SW for correct selection.  
(2) kg = Net weight (unit only, excluding packaging)

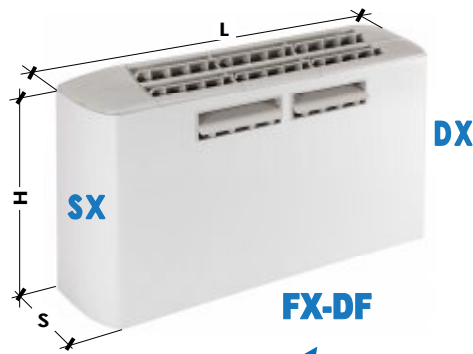
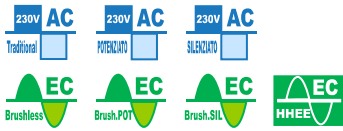

**Dualflow**  
Distribuzione uniforme delle temperature e comfort aumentato  
Uniform temperature distribution and increased comfort

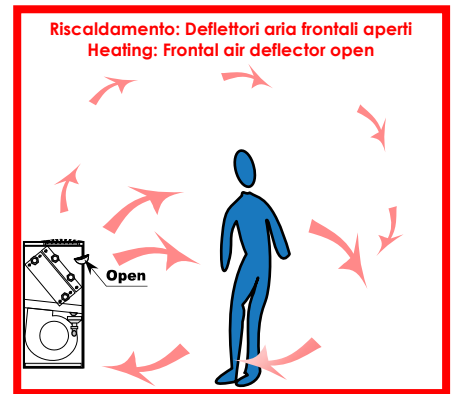
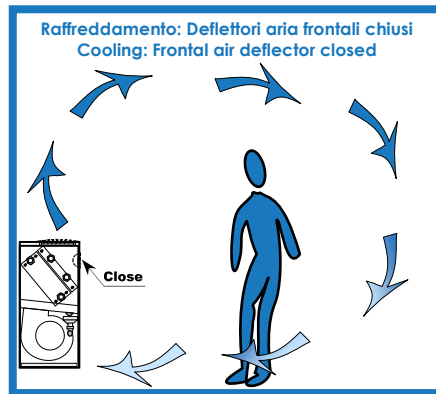
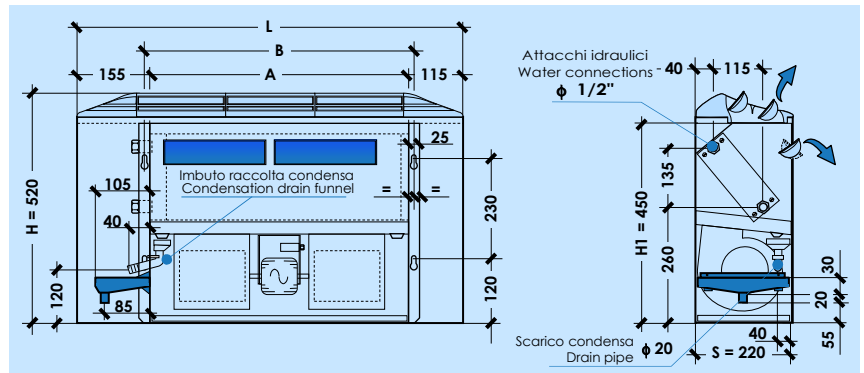

**FX-DF** Versione verticale, mobile con Flap mandata frontale

I limiti di un tradizionale ventilconvettore installato a parete sono noti a tutti: ottimo in raffreddamento, mentre in riscaldamento l'aria calda tende a stratificare scappando verso l'alto (sensazione di piedi sempre freddi). La distribuzione disomogenea in verticale della temperatura, soprattutto in riscaldamento, è il principale fattore di riduzione del benessere percepito dagli occupanti.

Per attenuare questo fenomeno viene proposta la versione BIFlow: la doppia mandata aria (verticale ed orizzontale) permette di distribuire uniformemente la temperatura in tutto l'ambiente, aumentando il benessere percepito dagli occupanti ed offrendo una gradevole sensazione di comfort.

- In riscaldamento una parte di aria calda può venire indirizzata frontalmente o verso il pavimento grazie all'apertura dei flap frontali, orientabili, regalando all'utente una piacevole sensazione di aria calda
- In raffreddamento l'aria fredda viene indirizzata verso l'alto come per un tradizionale ventilconvettore (nella stagione estiva si consigliano flap frontali chiusi: l'aria fredda diretta, frontale, può essere fastidiosa)
- Flap frontali singolarmente apribili, chiudibili ed orientabili manualmente in qualsiasi direzione alto/basso e destra/sinistra
- Compatibilità con tutti i principali accessori delle unità standard (bacinella BRV, zoccoli CZPB, valvole VL, quadri comando CB, CBE, ecc.)

Per necessità di sintesi sono state riportate solo le serie FX (AC-standard) ed FXE (EC-standard). La versione DF è comunque disponibile in tutte le varianti fandeck disponibili: per le serie non contemplate (FX-P, FX-S, FXE-P, ...), considerare il corrispondente mod. FX-DF (AC-standard) + la variante Motorizzazione desiderata

**FX-DF** Vertical version, cabinet with frontal air supply Flap

The limits of a traditional fan coil installed on the wall are well known: excellent in cooling, while in heating hot air tends to stratify upward (feeling of always cold feet).

The vertical non-homogeneous distribution of the temperature, especially in heating, is the main factor reducing the perceived wellness by the people.

To reduce this phenomenon, we propose BIFlow version: double air supply (vertical and horizontal) allows to distribute uniformly the temperature in the environment, increasing the perceived well-being by the people and providing a pleasant feeling of comfort.

- In heating a part of hot air can be directed frontally or towards the floor thanks to the opening of the frontal flap, adjustable, giving the user a pleasant feeling of hot air
- In cooling mode, cold air is directed upward as for a traditional fan coil (in summer season is recommended to close the frontal flaps: direct or frontal cold air, can be annoying)
- Frontal flaps are manually individually openable, closable and adjustable in any direction up/down and right/left
- Compatibility with all main accessories of the standard fan coils (auxiliary drain pan BRV, valves VL, control panels CB, CBE, etc.)

By necessity of synthesis only the FX series (AC-standard) and FXE (EC-standard) have been contemplated. The DF version is however available in all the fandeck available variants: for the series not shown (FX-P, FX-S, FXE-P, ...), consider the corresponding mod. FX-DF (AC-standard) + the wished Motorization variant

Taglia - Size	FX, FXE	100	200	300	400	500	600	700	800	900	1000	1100	1200
Potenza frigorifera Totale - Total Cooling cap. (1)	W	1.500	2.000	2.530	3.020	3.750	4.250	5.520	6.420	7.530	9.020	8.990	10.040
Potenza Termica - Heating capacity (1)	W	3.740	4.910	5.980	6.710	8.160	9.440	12.000	13.300	15.500	18.100	19.690	21.670
Portata aria - Air flow (1)	m³/h	370	400	500	550	670	720	1.000	1.050	1.280	1.310	1.720	1.750
Livelli sonori - Sound levels (1)	Min-Med-Max dB(A)	24-31-38	25-31-38	30-38-44	31-38-45	26-33-37	27-34-37	34-41-43	35-41-45	39-46-48	40-46-49	42-44-49	42-45-49
Dimensioni - Dimensions	L x H x S	670 x 470 x 220		870 x 470 x 220		1.070 x 470 x 220		1.270 x 470 x 220		1.470 x 470 x 220		1.670 x 470 x 220	
		Mod.	FX-DF	FX-DF	FX-DF	FX-DF	FX-DF	FX-DF	FX-DF	FX-DF	FX-DF	FX-DF	FX-DF
		Cod.	130	230	330	430	530	630	730	830	930	1030	1130
	Kg (2)	13,6	14,1	16,5	17,3	22,7	23,7	26,2	27,7	30,3	31,8	33,2	36,7
		Mod.	FX-DF	FX-DF	FX-DF	FX-DF	FX-DF	FX-DF	FX-DF	FX-DF	FX-DF	FX-DF	FX-DF
Cod.		131	231	331	431	531	631	731	831	931	1031	1131	1231
Kg (2)	14,5	15,0	17,5	18,3	23,8	24,8	27,4	28,9	31,6	33,1	34,6	38,1	
		Mod.	FXE-DF	FXE-DF	FXE-DF	FXE-DF	FXE-DF	FXE-DF	FXE-DF	FXE-DF	FXE-DF	FXE-DF	FXE-DF
		Cod.	130	230	330	430	530	630	730	830	930	1030	1130
	Kg (2)	13,2	13,7	16,6	17,4	23,1	24,1	26,1	27,6	29,4	30,9	33,0	36,5
		Mod.	FXE-DF	FXE-DF	FXE-DF	FXE-DF	FXE-DF	FXE-DF	FXE-DF	FXE-DF	FXE-DF	FXE-DF	FXE-DF
Cod.		131	231	331	431	531	631	731	831	931	1031	1131	1231
Kg (2)	14,1	14,6	17,6	18,4	24,2	25,2	27,3	28,8	30,7	32,2	34,4	37,9	

(1) Prestazioni Nominali rif. unità AC 2-Tubi (1 batteria). Raccomandato l'uso del SW per una corretta selezione.  
(2) kg = Peso netto (solo unità, escluso imballo)

(1) Nominal Performances ref. 2-Pipes AC unit (1 coil). Recommended the use of the SW for correct selection.  
(2) kg = Net weight (unit only, excluding packaging)



**VARIANTI** STANDARD + VARIANTE = Nuova soluzione  
 (Per dettagli su cosa è una Variante, Vedi Sez. APPENDIX, paragrafo Note & Curiosità)

**VARIANTS** STANDARD + VARIANTS = New solution  
 (For details on what a Variant is, see APPENDIX section, paragraph Notes & Curiosities)

 Segnale - Signal  
 0-10V

**VM, VM1**

**VF1  
VF3**
**VF2  
VF4**

Compatibilità/y	FX	100	200	300	400	500	600	700	800	900	1000	1100	1200	
<b>VM → VARIANTI MOTORIZZAZIONI – MOTORIZATION VARIANTS</b>														
<b>VARIANTE: Diverse motorizzazioni AC~230V-Asincrone ed EC~230V-Brushless+Inverter - In alternativa alla motorizzazione standard AC~230V-Asincrona 3-Vel. (unità FX)</b>														
<b>VARIANT: Different motorizations AC~230V-Asynchronous and EC~230V-Brushless+Inverter - As alternative to the standard AC~230V-Asynchronous 3-Speed motorization (FX unit)</b>														
<b>FX</b>	Δ prezzo rispetto FX Δ price compared to FX	Mod. VM_FX100	VM_FX200	VM_FX300	VM_FX400	VM_FX500	VM_FX600	VM_FX700	VM_FX800	VM_FX900	VM_FX1000	VM_FX1100	VM_FX1200	
(Si considera FX come base STANDARD – FX is considered as basic standard)														
<b>FX-P</b>	Δ prezzo rispetto FX Δ price compared to FX	Mod. Cod.	VM_FX100P 01912601	VM_FX200P 01912602	VM_FX300P 01912603	VM_FX400P 01912604	VM_FX500P 01912605	VM_FX600P 01912606	VM_FX700P 01912607	VM_FX800P 01912608	VM_FX900P 01912609	VM_FX1000P 01912610	VM_FX1100P 01912611	VM_FX1200P 01912612
<b>FX-S</b>	Δ prezzo rispetto FX Δ price compared to FX	Mod. Cod.	VM_FX100S 01912621	VM_FX200S 01912622	VM_FX300S 01912623	VM_FX400S 01912624	VM_FX500S 01912625	VM_FX600S 01912626	VM_FX700S 01912627	VM_FX800S 01912628	VM_FX900S 01912629	VM_FX1000S 01912630	VM_FX1100S 01912631	VM_FX1200S 01912632
<b>FXE</b>	Δ prezzo rispetto FX Δ price compared to FX	Mod. Cod.	VM_FXE100 01912641	VM_FXE200 01912642	VM_FXE300 01912643	VM_FXE400 01912644	VM_FXE500 01912645	VM_FXE600 01912646	VM_FXE700 01912647	VM_FXE800 01912648	VM_FXE900 01912649	VM_FXE1000 01912650	VM_FXE1100 01912651	VM_FXE1200 01912652
<b>FXE-P</b>	Δ prezzo rispetto FX Δ price compared to FX	Mod. Cod.	VM_FXE100P 01912661	VM_FXE200P 01912662	VM_FXE300P 01912663	VM_FXE400P 01912664	VM_FXE500P 01912665	VM_FXE600P 01912666	VM_FXE700P 01912667	VM_FXE800P 01912668	VM_FXE900P 01912669	VM_FXE1000P 01912670	VM_FXE1100P 01912671	VM_FXE1200P 01912672
<b>FXE-S</b>	Δ prezzo rispetto FX Δ price compared to FX	Mod. Cod.	VM_FXE100S 01912681	VM_FXE200S 01912682	VM_FXE300S 01912683	VM_FXE400S 01912684	VM_FXE500S 01912685	VM_FXE600S 01912686	VM_FXE700S 01912687	VM_FXE800S 01912688	VM_FXE900S 01912689	VM_FXE1000S 01912690	VM_FXE1100S 01912691	VM_FXE1200S 01912692
<b>FXE+</b>	Δ prezzo rispetto FX Δ price compared to FX	Mod. Cod.	VM_FXE100+ 01912701	VM_FXE200+ 01912702	VM_FXE300+ 01912703	VM_FXE400+ 01912704	Non disponibile Not available							
<b>VARIANTE: Diverse motorizzazioni EC~230V-Brushless+Inverter - In alternativa alla motorizzazione base EC~230V-Brushless+Inverter (unità FXE)</b>														
<b>VARIANT: Different motorizations EC~230V-Brushless+Inverter - As alternative to the basic EC~230V-Brushless+Inverter (FXE unit)</b>														
<b>FXE</b>	Δ prezzo rispetto FXE Δ price compared to FXE	Mod.	VM1_FXE100	VM1_FXE200	VM1_FXE300	VM1_FXE400	VM1_FXE500	VM1_FXE600	VM1_FXE700	VM1_FXE800	VM1_FXE900	VM1_FXE1000	VM1_FXE1100	VM1_FXE1200
(Si considera FXE come base STANDARD – FXE is considered as basic standard)														
<b>FXE-P</b>	Δ prezzo rispetto FXE Δ price compared to FXE	Mod. Cod.	VM1_FXE100P 01912221	VM1_FXE200P 01912222	VM1_FXE300P 01912223	VM1_FXE400P 01912224	VM1_FXE500P 01912225	VM1_FXE600P 01912226	VM1_FXE700P 01912227	VM1_FXE800P 01912228	VM1_FXE900P 01912229	VM1_FXE1000P 01912230	VM1_FXE1100P 01912231	VM1_FXE1200P 01912232
<b>FXE-S</b>	Δ prezzo rispetto FXE Δ price compared to FXE	Mod. Cod.	VM1_FXE100S 01912241	VM1_FXE200S 01912242	VM1_FXE300S 01912243	VM1_FXE400S 01912244	VM1_FXE500S 01912245	VM1_FXE600S 01912246	VM1_FXE700S 01912247	VM1_FXE800S 01912248	VM1_FXE900S 01912249	VM1_FXE1000S 01912250	VM1_FXE1100S 01912251	VM1_FXE1200S 01912252
<b>FXE+</b>	Δ prezzo rispetto FXE Δ price compared to FXE	Mod. Cod.	VM1_FXE100+ 01912261	VM1_FXE200+ 01912262	VM1_FXE300+ 01912263	VM1_FXE400+ 01912264	Non disponibile Not available							
<b>VF → VARIANTI FILTRI ARIA – AIR FILTERS VARIANTS</b>														
<b>Filtro standard (fornito montato sull'unità): Media filtrante in tessuto acrilico poliestere, Classe M1; Grado filtrazione EU3 (EUROVENT 4/5)</b>														
<b>Standard filter (supplied mounted on the unit): Filtering media made of acrylic polyester fabric; Class M1; Filtering level EU3 (EUROVENT 4/5)</b>														
(1) P.d.c. aria	Filtro pulito – Clean filter	Pa	7	6	6	8	9	15						
Air press. drop	Filtro sporco – Dirty filter	Pa	17	13	13	19	22	35						
<b>Filtro in Rete nylon a bassa perdita di carico (fornito montato sull'unità) con Grado filtrazione EU2 (EUROVENT 4/5) - In alternativa al filtro standard in acrilico EU3</b>														
<b>Nylon net air filter with low pressure drop (supplied mounted on the unit) with Filtering level EU2 (EUROVENT 4/5) - As alternative to standard acrylic EU3 filter</b>														
(1) P.d.c. aria	Filtro pulito – Clean filter	Pa	< 5	< 5	< 5	< 5	< 5	6						
Air press. drop	Filtro sporco – Dirty filter	Pa	14	11	11	16	18	30						
<b>VF1</b>	Compatibilità/y VA/C, HA/C, CA/B/C/D, CH/K/S/T, ...	Mod. Cod.	VF1 xFX100-200 01910351	VF1 xFX300-400 01910352	VF1 xFX500-600 01910353	VF1 xFX700-800 01910354	VF1 xFX900-1000 01910355	VF1 xFX1100-1200 01910356						
<b>VF2</b>	Compatibilità/y VB, HB, VD, ...	Mod. Cod.	VF2 xFX100-200 01910361	VF2 xFX300-400 01910362	VF2 xFX500-600 01910363	VF2 xFX700-800 01910364	VF2 xFX900-1000 01910365	VF2 xFX1100-1200 01910366						
<b>(2) Filtro carboni attivi (fornito montato sull'unità) con Grado filtrazione EU3 (EUROVENT 4/5) - In alternativa al filtro standard in acrilico EU3</b>														
<b>Active carbon filter (supplied mounted on the unit) with Filtering level EU2 (EUROVENT 4/5) - As alternative to standard acrylic EU3 filter</b>														
(1) P.d.c. aria	Filtro pulito – Clean filter	Pa	7	6	6	8	9	15						
Air press. drop	Filtro sporco – Dirty filter	Pa	17	13	13	19	22	35						
<b>VF3</b>	Compatibilità/y VA/C, HA/C, CA/B/C/D, CH/K/S/T, ...	Mod. Cod.	VF3 xFX100-200 01910371	VF3 xFX300-400 01910372	VF3 xFX500-600 01910373	VF3 xFX700-800 01910374	VF3 xFX900-1000 01910375	VF3 xFX1100-1200 01910376						
<b>VF4</b>	Compatibilità/y VB, HB, VD, ...	Mod. Cod.	VF4 xFX100-200 01910381	VF4 xFX300-400 01910382	VF4 xFX500-600 01910383	VF4 xFX700-800 01910384	VF4 xFX900-1000 01910385	VF4 xFX1100-1200 01910386						

(1) Perdite di carico aria [Pa] rif. alla portata aria nominale max dell'unità 2-Tubi più piccola (vedi tab. "Dati Tecnici Nominali").  
 (2) La fibra sintetica a densità calibrata e alta efficienza operativa (EU3) è costituita da poliestere in fiocco termolegante impregnata con carboni attivi. I granuli di carbone attivo garantiscono l'abbattimento di odori attraverso un processo di assorbimento delle sostanze organiche.

(1) Air pressure drops [Pa] referred to nominal air flow max of the smaller 2-Pipe unit (see "Nominal Technical Data" table).  
 (2) The synthetic fibre, with calibrated density and with high operational efficiency (EU3), is built with polyester thermal-binding flocks, imbued with active carbon. The active carbon granules guarantee the bad smells removal through the organics substances absorption process



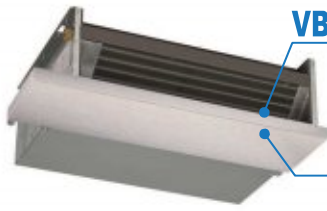

**VBO.430** Bacinella: inox AISI 430  
Drain pan: AISI 430 stainless steel

**VBO.304** Bacinella: inox AISI 304  
Drain pan: AISI 304 stainless steel



**VC2.430** Struttura portante: inox AISI 430  
Bearing structure: AISI 430 stainless steel

**VC2.304** Struttura portante: inox AISI 304  
Bearing structure: AISI 304 stainless steel

**VBV.430** Bacinella: inox AISI 430  
Drain pan: AISI 430 stainless steel

**VBV.304** Bacinella: inox AISI 304  
Drain pan: AISI 304 stainless steel



**VC3.430** Mobile: inox AISI 430  
Cabinet: AISI 430 stainless steel

**VC3.304** Mobile: inox AISI 304  
Cabinet: AISI 304 stainless steel



**VB1**  
**VB1.304**



Compatibilità/y	FX, FXE, ...	100/200	300/400	500/600	700/800	900/1000	1100/1200	
<b>V...430 → VARIANTI INOX (AISI430) – STAINLESS STEEL VARIANTS (AISI430)</b>								
<b>Bacinella condensa principale in acciaio inox AISI430 + scarico D.20mm in AISI430 (in alternativa alla bacinella standard in lamiera zincata)</b> <b>Stainless steel AISI430 main drain pan + drain pipe D.20mm AISI430 (as alternative to standard galvanized steel drain pan)</b>								
<b>VBO.430</b>	Per sole versioni orizzontali For horizontal versions only <b>HA/B/C, CH/K/S/T, ...</b>	Mod. Cod.	VBO.430 xFX100-200 01912291	VBO.430 xFX300-400 01912292	VBO.430 xFX500-600 01912293	VBO.430 xFX700-800 01912294	VBO.430 xFX900-1000 01912295	VBO.430 xFX1100-1200 01912296
<b>VBV.430</b>	Per sole versioni verticali For vertical versions only <b>VA/B/C, CA/B/C/D, ...</b>	Mod. Cod.	VBV.430 xFX100-200 01912301	VBV.430 xFX300-400 01912302	VBV.430 xFX500-600 01912303	VBV.430 xFX700-800 01912304	VBV.430 xFX900-1000 01912305	VBV.430 xFX1100-1200 01912306
<b>Struttura portante (interna) in acciaio inox AISI430, escluso solo piastra/bacinella ventilatore (in alternativa a struttura standard in lamiera zincata)</b> <b>Bearing structure (internal) AISI430, with only exclusion of the fan plate/drain pan (as alternative to the standard drain pan made of galvanized steel)</b>								
<b>VC2.430</b>	Per tutte le versioni For all versions <b>V..., H..., C..., P..., ...</b>	Mod. Cod.	VC2.430 xFX100-200 01912311	VC2.430 xFX300-400 01912312	VC2.430 xFX500-600 01912313	VC2.430 xFX700-800 01912314	VC2.430 xFX900-1000 01912315	VC2.430 xFX1100-1200 01912316
<b>Mobiletto esterno di copertura in acciaio inox AISI430, (in alternativa a mobile standard in lamiera preverniciata), rimangono stesse griglie ABS standard</b> <b>External cabinet made of stainless steel AISI430 (as alternative to the standard cabinet made of pre-painted steel), with same standard ABS grills</b>								
<b>VC3.430</b>	Per tutte le versioni con mobile For all versions with cabinet <b>VA/B/C, HA/B, ...</b>	Mod. Cod.	VC3.430 xFX100-200 01912321	VC3.430 xFX300-400 01912322	VC3.430 xFX500-600 01912323	VC3.430 xFX700-800 01912324	VC3.430 xFX900-1000 01912325	VC3.430 xFX1100-1200 01912326
<b>V...304 → VARIANTI INOX (AISI304, eterno) – STAINLESS STEEL VARIANTS (AISI304, eternal)</b>								
<b>Bacinella condensa principale in acciaio inox AISI304 + scarico D.20mm in AISI304 (in alternativa alla bacinella standard in lamiera zincata)</b> <b>Stainless steel AISI304 main drain pan + drain pipe D.20mm AISI304 (as alternative to standard galvanized steel drain pan)</b>								
<b>VBO.304</b>	Per sole versioni orizzontali For horizontal versions only <b>HA/B/C, CH/K/S/T, ...</b>	Mod. Cod.	VBO.304 xFX100-200 01910391	VBO.304 xFX300-400 01910392	VBO.304 xFX500-600 01910393	VBO.304 xFX700-800 01910394	VBO.304 xFX900-1000 01910395	VBO.304 xFX1100-1200 01910396
<b>VBV.304</b>	Per sole versioni verticali For vertical versions only <b>VA/B/C, CA/B/C/D, ...</b>	Mod. Cod.	VBV.304 xFX100-200 01910401	VBV.304 xFX300-400 01910402	VBV.304 xFX500-600 01910403	VBV.304 xFX700-800 01910404	VBV.304 xFX900-1000 01910405	VBV.304 xFX1100-1200 01910406
<b>Struttura portante (interna) in acciaio inox AISI304, escluso solo piastra/bacinella ventilatore (in alternativa a struttura standard in lamiera zincata)</b> <b>Bearing structure (internal) AISI304, with only exclusion of the fan plate/drain pan (as alternative to the standard drain pan made of galvanized steel)</b>								
<b>VC2.304</b>	Per tutte le versioni For all versions <b>V..., H..., C..., P..., ...</b>	Mod. Cod.	VC2.304 xFX100-200 01910411	VC2.304 xFX300-400 01910412	VC2.304 xFX500-600 01910413	VC2.304 xFX700-800 01910414	VC2.304 xFX900-1000 01910415	VC2.304 xFX1100-1200 01910416
<b>Mobiletto esterno di copertura in acciaio inox AISI304, (in alternativa a mobile standard in lamiera preverniciata), rimangono stesse griglie ABS standard</b> <b>External cabinet made of stainless steel AISI304 (as alternative to the standard cabinet made of pre-painted steel), with same standard ABS grills</b>								
<b>VC3.304</b>	Per tutte le versioni con mobile For all versions with cabinet <b>VA/B/C, HA/B, ...</b>	Mod. Cod.	VC3.304 xFX100-200 01910421	VC3.304 xFX300-400 01910422	VC3.304 xFX500-600 01910423	VC3.304 xFX700-800 01910424	VC3.304 xFX900-1000 01910425	VC3.304 xFX1100-1200 01910426
<b>VB → VARIANTI BACINELLE NAVALI – DRAIN PAN FOR SHIP VARIANTS</b>								
<b>Esecuzione bacinella per navi in lamiera zincata: Profonda + doppia inclinazione + doppi scarichi D.20mm (in alternativa a bacinella piana zincata standard)</b> <b>Drain pan execution for ships made of galvanized steel: improved depth + double inclination + double drain pipe D.20mm (as alternative to the standard flat galvanized steel drain pan)</b>								
<b>VB1</b>	Per tutte le versioni orizzontali senza mobile For all horizontal versions without cabinet <b>CH/K/S/T/Y/W/X/J/Z ...</b>	Mod. Cod.	VB1 xFX100-200 01910431	VB1 xFX300-400 01910432	VB1 xFX500-600 01910433	VB1 xFX700-800 01910434	VB1 xFX900-1000 01910435	VB1 xFX1100-1200 01910436
<b>Esecuzione bacinella per navi in acciaio inox AISI304: Profonda + doppia inclinazione + doppi scarichi D.20mm AISI 304 (in alternativa a bacinella piana zincata standard)</b> <b>Drain pan execution for ship made of stainless steel AISI304: improved depth + double inclination + double drain pipe D.20mm AISI304 (as alternative to the standard flat galvanized steel drain pan)</b>								
<b>VB1.304</b>	Per tutte le versioni orizzontali senza mobile For all horizontal versions without cabinet <b>CH/K/S/T/Y/W/X/J/Z ...</b>	Mod. Cod.	VB1.304 xFX100-200 01910441	VB1.304 xFX300-400 01910442	VB1.304 xFX500-600 01910443	VB1.304 xFX700-800 01910444	VB1.304 xFX900-1000 01910445	VB1.304 xFX1100-1200 01910446

Configurare l'unità con tutti gli accessori desiderati come da catalogo fan-coils ad acqua "FX" (aggiungere comando a bordo "CBE25" oppure morsettiere + comando remoto ("MRS1+CR25" o "MRS5+CR25"), coppia zoccoli "CZPB", chiusure, ecc.).

Per le unità elettriche SI RACCOMANDA SEMPRE l'utilizzo di un quadro comando con funzione POST-VENTILAZIONE: funzione utile per lo smaltimento dell'inerzia termica della resistenza elettrica e quindi per salvaguardare l'unità da dannosissimi shock termici (OK → CBE25, CR25).

Configure the unit with all wished accessories selected from the water fan-coils "FX" catalogue (include control board "CBE25" or terminal + remote control ("MRS1+CR25" or "MRS5+CR25"), feet couple "CZPB", closing panels, etc.).

For the electrical units IT IS ALWAYS RECOMMENDED to use a control panel with POST-VENTILATION function: useful function for the reduction of the thermal inertia of the electrical heater and thus to protect the unit from highly damaging thermal shocks (OK → CBE25, CR25).



CR25

CBE25



GENELEC



VRE(...)

1 Stadio di Potenza  
Power Stage

VRE → VARIANTE RESISTENZA ELETTRICA

Gestire il Ventilconvettore Elettrico come "VARIANTE": Banco di resistenze elettriche in alternativa alla batteria standard ad acqua 3R delle unità FX 2-Tubi.

- Banco di resistenze elettriche utilizzate per il riscaldamento elettrico (in alternativa al riscaldamento tramite batteria ad acqua calda).
- Standard sezioni elettriche monostadio, fornite con Relè di potenza + Termostato di sicurezza "TS", senza interruttore magnetotermico generale.

VRE → ELECTRICAL HEATER VARIANT

Gestire il Ventilconvettore Elettrico come "VARIANTE": Electrical heaters bank as alternative to the standard 3R water coil of the 2-Pipe FX unit

- Electrical heaters bank used for electrical heating (as alternative to heating hot water coil).
- Standard single-stage electrical sections, supplied with Power relay + Safety thermostat "TS", without general magnetothermic switch.

VRE	Variante Elettrica Electrical Variant	230Vac ~ 1Ph							
Taglia & Compatibilità - Size & Compatibility		FX130 + VRE(0,7/230)	FX130 + VRE(1/230)	FX130 + VRE(1,4/230)	FX130 + VRE(1,7/230)	FX130 + VRE(2/230)	FX330 + VRE(2,5/230)	FX330 + VRE(3/230)	FX530 + VRE(3,5/230)
Potenza Termica - Heating capacity	W	700	1.000	1.400	1.700	2.000	2.500	3.000	3.500
Portata aria nominale - Nominal Air flow (2)	m³/h	370	370	370	370	370	500	500	670
ΔT Aria uscita-ingresso - Air supply-intake ΔT (3)	°C	11	16	23	28	33	30	36	32
Livelli sonori - Sound levels (4)	Min-Med-Max dB(A)	24-31-38	24-31-38	24-31-38	24-31-38	24-31-38	30-38-44	30-38-44	26-33-37
Ref. FAN DECK (AC-230V)	Ref.	C2, A40.6V, [P1-2-3],[N1-2-3]					C3.15, A40.6V, [P1-2-3],[N1-2-3]		C3.15, A80.6V, [P=N1-2-3]
Motori/Ventilatori - Motors/Fans	No./No.	1/1					1/1		1/2
Assorb. elettrico nominale (Motore)	MAX(1) W	55 W					80 W		80 W
Nominal current input (Motor)	MAX(1) A	0,25 A					0,35 A		0,35 A
Alimentaz. eleftr. motore - Motor Power supply		230Vac-1Ph-50/60Hz (Monofase/Single-phase)							
Ref. RES	Ref.	1R700(1000),(M3L)	1R(700)1000,(M3L)	2R700(1000),(M3L)	1R700(1000)+ 1R(700)1000,(M3L)	2R(700)1000,(M3L)	1R1000(1500)+ 1R(1000)1500,(M3L)	2R(1000)1500,(M3L)	1R1500(2000)+ 1R(1500)2000,(M3L)
Assorb. elettrico (Resistenza elettrica)	W	700 W	1.000 W	1.400 W	1.700 W	2.000 W	2.500 W	3.000 W	3.500 W
Current input (Electrical heater) (1)	A	3,05 A	4,35 A	6,09 A	7,40 A	8,70 A	10,87 A	13,05 A	15,22 A
Alimentaz. Res.eletr. - Electr. heater Power supply		230Vac-1Ph-50/60Hz (Monofase/Single-phase)							
Dimensioni	LxHxS (5) mm	670x470x220					870x470x220		1.070x470x220
Dimensions	L1xH1xS1 (6) mm	450x450x215					650x450x215		850x450x215
VRE	VARIANTE ELETTRICA ELECTRIC VARIANT	Mod. VRE(0,7/230) xFX130 01910331	VRE(1/230) xFX130 01910332	VRE(1,4/230) xFX130 01910333	VRE(1,7/230) xFX130 01910334	VRE(2/230) xFX130 01910335	VRE(2,5/230) xFX330 01910336	VRE(3/230) xFX330 01910337	VRE(3,5/230) xFX530 01910338

VRE	Variante Elettrica Electrical Variant	230Vac ~ 1Ph				400Vac ~ 3Ph			
Taglia & Compatibilità - Size & Compatibility		FX530 + VRE(4/230)	FX530 + VRE(4,5/230)	FX730 + VRE(5/230)	FX730 + VRE(6/230)	FX130 + VRE(2,1/400)	FX330 + VRE(3/400)	FX530 + VRE(4,5/400)	FX730 + VRE(6/400)
Potenza Termica - Heating capacity	W	4.000	4.500	5.000	6.000	2.100	3.000	4.500	6.000
Portata aria nominale - Nominal Air flow (2)	m³/h	670	670	1.000	1.000	370	500	670	1.000
ΔT Aria uscita-ingresso - Air supply-intake ΔT (3)	°C	36	41	30	36	34	36	41	36
Livelli sonori - Sound levels (4)	Min-Med-Max dB(A)	26-33-37	26-33-37	34-41-43	34-41-43	24-31-38	30-38-44	26-33-37	34-41-43
Ref. FAN DECK (AC-230V)	Ref.	C3.15, A80.6V, [P1-2-3],[N1-2-3]		C5, A80.6V, [P1-2-3],[N1-2-3]		C2, A40.6V, [P=N1-2-3]		C3.15, A40.6V, [P=N1-2-3]	
Motori/Ventilatori - Motors/Fans	No./No.	1/2		1/2		1/1		1/2	
Assorb. elettrico nominale (Motore)	MAX(1) W	80 W		145 W		55 W		80 W	
Nominal current input (Motor)	MAX(1) A	0,35 A		0,65 A		0,25 A		0,35 A	
Alimentaz. eleftr. motore - Motor Power supply		230Vac-1Ph-50/60Hz (Monofase/Single-phase)				230Vac-1Ph-50/60Hz (Monofase/Single-phase)			
Ref. RES	Ref.	2R(1500)2000,(M3L)	3R1500(2000),(M3L)	1R2000(3000)+ 1R(2000)3000,(M3L)	2R(2000)3000,(M3L)	3R700(1000),(M3L)	3R1000(1500),(M3L)	3R1500(2000),(M3L)	3R2000(3000),(M3L)
Assorb. elettrico (Resistenza elettrica)	W	4.000 W	4.500 W	5.000 W	6.000 W	3x 700 W	3x 1.000 W	3x 1.500 W	3x 2.000 W
Current input (Electrical heater) (1)	A	17,40 A	19,57 A	21,74 A	26,09 A	3x 3,05 A	3x 4,35 A	3x 6,53 A	3x 8,70 A
Alimentaz. Res.eletr. - Electr. heater Power supply		230Vac-1Ph-50/60Hz (Monofase/Single-phase)				400Vac-3Ph-50/60Hz (Trifase/Three-phase)			
Dimensioni	LxHxS (5) mm	1.070x470x220		1.270x470x220		670x470x220		870x470x220	
Dimensions	L1xH1xS1 (6) mm	850x450x215		1.050x450x215		450x450x215		650x450x215	
VRE	VARIANTE ELETTRICA ELECTRIC VARIANT	Mod. VRE(4/230) xFX530 01910341	VRE(4,5/230) xFX530 01910342	VRE(5/230) xFX730 01910343	VRE(6/230) xFX730 01910344	VRE(2,1/400) xFX130 01910345	VRE(3/400) xFX330 01910346	VRE(4,5/400) xFX530 01910347	VRE(6/400) xFX730 01910348

(5) Lunghezza es. unità con mobile FX-VA - (6) Lunghezza es. unità senza mobile FX-CA

Data tecnici riferiti alle seguenti condizioni: Unità Standard - Pressione atmosferica: 1013 mbar - Portata aria di rif. = Qa-n - Portata aria Nominale max (2).  
 (1) Dotti elettrici: Valori riferiti con Wattmetro Jokogawa WT110. (Per motore: Valore max. nominale di targa = valore di rif. per progettazione impianto elettrico).  
 (3) DT nominale resistenza: DT riferito al 50% di Qa-n. Riferito alle più probabili condizioni di funzionamento dell'unità (Qa con velocità-max ed ESP=0Pa).  
 (4) Livelli sonori: Pressione sonora in campo libero, distanza 2 m. Valori calcolati da potenza sonora rilevata in camera riverberante (ref. norme ISO 3741 - ISO 3742).

(5) Length i.e. unit with cabinet FX-VA - (6) Length i.e. unit without cabinet FX-CA

Technical data refer to the following conditions: Standard unit - Atmospheric pressure: 1013 mbar - Air flow of ref. = Qa-n = Nominal air flow max (2).  
 (1) Electrical data: Measurements with Wattmeter Jokogawa WT110. (For motor: Max value, nominal of label = reference value for the electrical system design).  
 (3) Nominal el. heaters DT: DT referred to 50% of Qa-n (3). Refer to the most probable working conditions of the unit (Qa with speed-max and ESP=0Pa).  
 (4) Sound Levels: Free field sound pressure, 2 m distance. Data calculated based on sound power measured in reverberation room (ref. ISO 3741 - ISO 3742 standards).

A richiesta sezione elettrica con potenza differente, 1, 2, 3 stadi di potenza

On request electrical section with different power, 1, 2, 3 power stages

## Unità 100% Elettriche pronte all'uso

- Gruppo ventilante centrifugo AC~230V, 3-Velocità (1)
- Standard sezione elettrica monostadio fornita con 1, 2 o 3 resistenze elettriche + Relè di potenza + Termostato di sicurezza "TS", senza interruttore magnetotermico generale (2)
- Filtro aria Classe M1, Grado filtrazione EU3 (EUROVENT 4/5)
- Struttura portante interna in lamiera zincata di forte spessore
- Mobile di copertura in lamiera prevennicata bianca ≈RAL9010/9003 con griglia mandata aria ABS grigio ≈RAL7035 resistente HT
- Regolatore CBE25 con grande display, di alto livello, a microprocessore, già programmato in fabbrica con tempo post-ventilazione 300 s (3)
- Assemblaggio ed attento collaudo in azienda nel rispetto delle normative elettriche e di sicurezza

(1) Motore elettrico AC, asincrono monofase a gabbia di scoiattolo, provvisto di protettore termico TH (Klixon), condensatore di marcia sempre inserito, 4 poli, IP42, Classe B, doppio isolamento, 230Vac-1Ph-50/60Hz. Unità multivelocità con Precablaggio elettrico standard in azienda delle 3 velocità più alte n° 1-2-3 (con 1=max e 6=min), per assicurare che la sezione elettrica "RES" venga alimentata elettricamente solo quando investita da un flusso d'aria con velocità > 1 m/s (ossia il quadro comando dà il consenso di funzionamento alla resistenza elettrica "RES" solo quando il ventilatore sta funzionando ad una velocità sufficientemente elevata).

(2) Resistenze elettriche realizzate secondo le normative internazionali elettriche e di sicurezza, di tipo corazzato con alettatura di scambio termico in alluminio. Ogni singola resistenza elettrica "RES" è 230Vac/1Ph/50-60Hz, 2-stadi (Nota: può essere alimentato solo 1 stadio per volta, NO entrambi contemporaneamente, pena sovriscaldamento).

A seconda del modello viene utilizzato un numero differente di resistenze elettriche che vengono poi assemblate e collegate elettricamente fra di loro con cablaggio 230Vac/1Ph/50-60Hz (per i mod. FX(R/230)) o 400Vac/3Ph+N/50-60Hz (per i mod. FX(R/400)).

(3) L'unità standard viene fornita equipaggiata con il comando a bordo "CBE25", che viene fornito già montato sull'unità (standard a destra).

Il quadro comando "CBE25" ha la funzione POST-VENTILAZIONE, funzione **OBBLIGATORIA** per lo smaltimento dell'inerzia termica della resistenza elettrica e quindi per salvaguardare l'unità da dannosissimi shock termici. Per i ventilconvettori elettrici il CBE25 viene settato in azienda (in fase di collaudo finale dell'unità) con un tempo di ritardo dello spegnimento del ventilatore pari a 300 secondi dal momento dello stop della resistenza elettrica.

Per ulteriori informazioni sulla componentistica installata riferirsi alle descrizioni generali degli FX e/o alla documentazione tecnica e manuali del costruttore.

## 100% Electric units, ready for use

- Centrifugal fan-deck AC~230V, 3-Speed (1)
- Standard single-stage electrical section supplied with 1, 2 or 3 electrical resistances + Power relay + "TS" safety thermostat, without general magnetothermic switch (2)
- Air filter Class M1, Filtering level EU3 (EUROVENT 4/5)
- Internal bearing structure made of extremely thick galvanized steel-sheet
- Cabinet made of pre-painted steel white ≈RAL9010/9003, with air supply grill made of ABS grey ≈RAL7035, HT resistant
- CBE25 regulator with big display, high tech, with microprocessor, factory pre-setting with 300 seconds post-ventilation (3)
- Assembled and careful tested at the factory according to the electrical and safety standard

(1) AC electric motor, asynchronous single-phase squirrel cage, provided with heat protection TH (Klixon), running capacitor permanently switched on, 4 poles, IP42, Class B, double insulation, 230Vac-1Ph-50/60Hz.

Multispeed units with Factory standard pre-connected speed are no. 1-2-3 (with 1=max and 6=min), to ensure that the "RES" electrical section is electrically powered only when it is invested by a minimum air flow of 1 m/s (i.e. the control panel gives enable to operate the electrical heater "RES" only when the fan speed is sufficiently high).

(2) Electrical heaters are made according to the international electric and safety standards, of armored type with aluminum fins. Each electrical heater "RES" is 230Vac/1Ph/50-60Hz, 2-stages (Note: can be powered a single stage at a time, NOT both at once, unit can be overheated).

Depending on the model, a different number of electric heaters is installed, assembled and connected with 230Vac/1Ph/50-60Hz (for models FX(R/230)) or 400Vac/3Ph+N/50-60Hz (for models FX(R/400)).

(3) The standard unit is supplied equipped with the control board "CBE25", which is supplied mounted on the unit (standard on right side).

The "CBE25" control panel is provided with the POST-VENTILATION function, **MANDATORY** function for the reduction of the thermal inertia of the electrical heater and thus to protect the unit from highly damaging thermal shocks. For electrical fancoils the CBE25 is set at the factory (in the final testing phase of the unit) with the "post-ventilation" function with 300 seconds fan's switch-off delay after the electric heater stops.

For further information on the components installed, refer to the general descriptions of the FX and/or the technical documentation and manuals of the manufacturer.

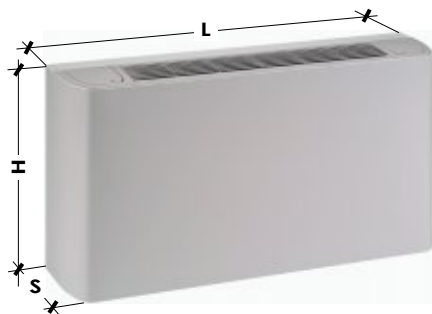

FX(R/230) V

Resistenza elettrica  
Electrical heater

VRE(...)

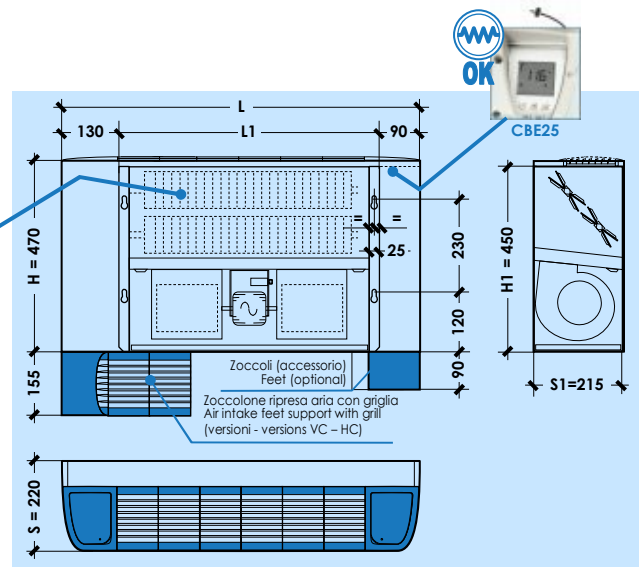
1 Stadio di Potenza  
Power Stage

## 100% Elettrici - Electrical

230Vac ~ 1Ph

Mod.	FX(R/230)	FX100 (R2/230) V	FX300 (R3/230) V	FX500 (R4/230) V	FX700 (R5/230) V	FX700 (R6/230) V
<b>Potenza Termica - Heating capacity</b>	<b>W</b>	<b>2.000</b>	<b>3.000</b>	<b>4.000</b>	<b>5.000</b>	<b>6.000</b>
Portata aria nominale - Nominal Air flow (2)	m <sup>3</sup> /h	370	500	670	1.000	1.000
ΔT Aria uscita-ingresso - Air supply-intake ΔT (3)	°C	33	36	36	30	36
Livelli sonori - Sound levels (4)	Min-Med-Max dB(A)	24-31-38	30-38-44	26-33-37	34-41-43	34-41-43
Ref. FAN DECK (AC~230V)	Ref.	C2, A40.6V, [P1-2-3],[N1-2-3]	C3,15, A40.6V, [P1-2-3],[N1-2-3]	C3,15, A80.6V, [P1-2-3],[N1-2-3]	C5, A80.6V, [P1-2-3],[N1-2-3]	C5, A80.6V, [P1-2-3],[N1-2-3]
Motori/Ventilatori - Motors/Fans	No./No.	1/1	1/1	1/2	1/2	1/2
Assorb. elettrico nominale (Motore)	MAX(1) W	55 W	80 W	80 W	145 W	145 W
Nominal current input (Motor)	MAX(1) A	0,25 A	0,35 A	0,35 A	0,65 A	0,65 A
<b>Alimentaz. elettr. motore - Motor Power supply</b>		<b>230Vac - 1Ph-50/60Hz (Monofase/Single-phase)</b>				
Ref. RES	Ref.	2R(700)1000,(M3L)	2R(1000)1500,(M3L)	2R(1500)2000,(M3L)	1R2000(3000)+1R(2000)3000,(M3L)	2R(2000)3000,(M3L)
Assorb. elettrico (Resistenza elettrica)	W	2.000 W	3.000 W	4.000 W	5.000 W	6.000 W
Current input (Electrical heater) (1)	A	8,70 A	13,05 A	17,40 A	21,74 A	26,09 A
<b>Alimentaz. Res.eletr. - Electr. heater Power supply</b>		<b>230Vac - 1Ph-50/60Hz (Monofase/Single-phase)</b>				
Dimensioni - Dimensions	LxHxS (5) mm	670x470x220	870x470x220	1.070x470x220	1.270x470x220	1.270x470x220
<b>FX(R../230)</b>	Mod. Cod.	FX100 (R2/230) V 01010001	FX300 (R3/230) V 01030001	FX500 (R4/230) V 01050001	FX700 (R5/230) V 01070001	FX700 (R6/230) V 01070002

(5) Lunghezza es. unità con mobile FX-VA

Dati tecnici riferiti alle seguenti condizioni:

Unità Standard - Pressione atmosferica 1013 mbar - Portata aria di rif. = Q<sub>a-n</sub> = Portata aria Nominale max (2).

(1) Dati elettrici: Valori rilevati con Wattmetro Jokogawa WT110 (Per motore: Valore max. nominale di targa = valore di rif. per progettazione impianto elettrico).

(2) DI di nominale resistenza: DI riferito al 50% di Q<sub>a-n</sub>: Riferito alle più probabili condizioni di funzionamento dell'unità (Q<sub>a</sub> con velocità-max ed ESP=0Pa).

(4) Livelli sonori: Pressione sonora in campo libero, distanza 2 m. Valori calcolati da potenza sonora rilevata in camera riverberante rif. norme ISO 3741 - ISO 3742.

(5) Length i.e. unit with cabinet FX-VA

Technical data refer to the following conditions:

Standard unit - Atmospheric pressure 1013 mbar - Air flow of ref. = Q<sub>a-n</sub> = Nominal air flow max (2).

(1) Electrical data: Measurements with Wattmeter Jokogawa WT110. (For motor: Max value, nominal of label = reference value for the electrical system design).

(2) Nominal el. heaters DI: DI referred to 50% of Q<sub>a-n</sub>: Refer to the most probable working conditions of the unit (Q<sub>a</sub> with speed-max and ESP=0Pa).

(4) Sound Levels: Free field sound pressure, 2 m distance. Data calculated based on sound power measured in reverberation room ref. ISO 3741 - ISO 3742 standards.

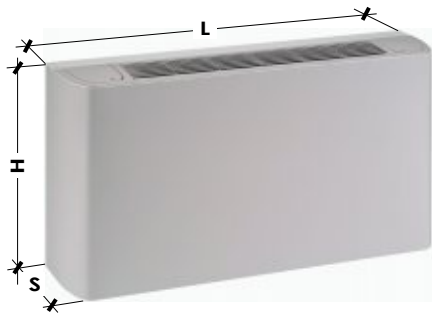

**FX(R/400) V**

**Resistenza elettrica  
Electrical heater**



**VRE(...)**

**1 Stadio di Potenza  
Power Stage**

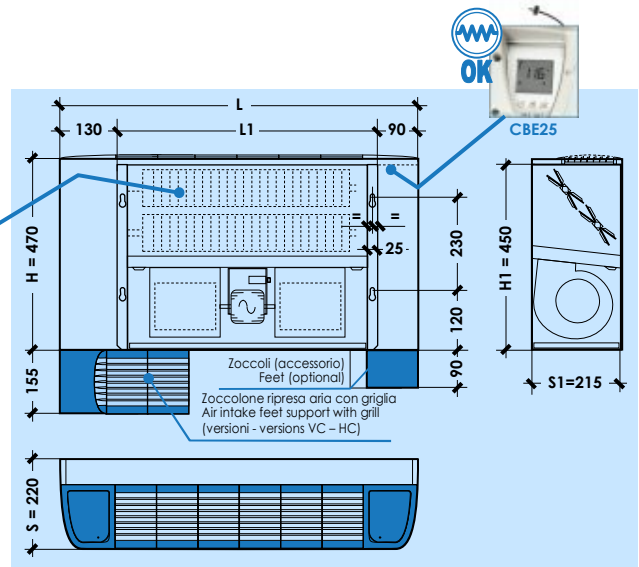

**400Vac ~ 3Ph**

**100% Elettrici - Electrical**

Mod.	FX(R/400)	FX100 (R2,1/400) V	FX300 (R3/400) V	FX500 (R4,5/400) V	FX700 (R6/400) V
<b>Potenza Termica - Heating capacity</b>	<b>W</b>	<b>2.100</b>	<b>3.000</b>	<b>4.500</b>	<b>6.000</b>
Portata aria nominale - Nominal Air flow (2)	m <sup>3</sup> /h	370	500	670	1.000
ΔT Aria uscita-ingresso - Air supply-intake ΔT (3)	°C	34	36	41	36
Livelli sonori - Sound levels (4)	Min-Med-Max dB(A)	24-31-38	30-38-44	26-33-37	34-41-43
Ref. FAN DECK (AC-230V)	Ref.	C2, A40,6V, [P1-2-3],[N1-2-3]	C3,15, A40,6V, [P1-2-3],[N1-2-3]	C3,15, A80,6V, [P1-2-3],[N1-2-3]	C5, A80,6V, [P1-2-3],[N1-2-3]
Motori/Ventilatori - Motors/Fans	No./No.	1/1	1/1	1/2	1/2
Assorb. elettrico nominale (Motore)	MAX(1) W	55 W	80 W	80 W	145 W
Nominal current input (Motor)	MAX(1) A	0,25 A	0,35 A	0,35 A	0,65 A
<b>Alimentaz. eleftr. motore - Motor Power supply</b>		<b>230Vac-1Ph-50/60Hz (Monofase/Single-phase)</b>			
Ref. RES	Ref.	3R700(1000),(M3L)	3R1000(1500),(M3L)	3R1500(2000),(M3L)	3R2000(3000),(M3L)
Assorb. elettrico (Resistenza elettrica)	W	3x 700 W	3x 1.000 W	3x 1.500 W	3x 2.000 W
Current input (Electrical heater) (1)	A	3x 3,05 A	3x 4,35 A	3x 6,53 A	3x 8,70 A
<b>Alimentaz. Res.eleftr. - Electr. heater Power supply</b>		<b>400Vac-3Ph-50/60Hz (Trifase/Three-phase)</b>			
Dimensioni - Dimensions	LxHxS (5) mm	670x470x220	870x470x220	1.070x470x220	1.270x470x220
<b>FX(R../400)</b>	Mod. Cod.	FX100 (R2,1/400) V 01010003	FX300 (R3/400) V 01030003	FX500 (R4,5/400) V 01050003	FX700 (R6/400) V 01070003

(5) Lunghezza es. unità con mobile FX-VA

Dati tecnici riferiti alle seguenti condizioni:

Unità Standard - Pressione atmosferica 1013 mbar - Portata aria di rif. = Qa-n = Portata aria Nominale max (2).

(1) Dati elettrici: Valori rilevati con Wattmetro Jokogawa WT110. (Per motore: Valore max. nominale di targa = valore di rif. per progettazione impianto elettrico).

(2) DT nominale resistenza: DT riferito al 50% di Qa-n. Riferito alle più probabili condizioni di funzionamento dell'unità (Qa con velocità-max ed ESP>0Pa).

(3) Livelli sonori: Pressione sonora in campo libero, distanza 2 m. Valori calcolati da potenza sonora rilevata in camera riverberante rif. norme ISO 3741 - ISO 3742.

**A richiesta sezione elettrica con potenze differenti, con 1, 2, 3 stadi di potenza, con alimentazione 230Vac monofase o 400Vac trifase**

(5) Length i.e. unit with cabinet FX-VA

Technical data refer to the following conditions:

Standard unit - Atmospheric pressure 1013 mbar - Air flow of ref. = Qa-n = Nominal air flow max (2).

(1) Electrical data: Measurements with Wattmeter Jokogawa WT110. (For motor: Max value, nominal of label = reference value for the electrical system design).

(2) Nominal el. heaters DT: DT referred to 50% of Qa-n (3). Refer to the most probable working conditions of the unit (Qa with speed-max and ESP>0Pa).

(3) Sound Levels: Free field sound pressure, 2 m distance. Data calculated based on sound power measured in reverberation room ref. ISO 3741 - ISO 3742 standards.

**On request electrical section with different powers, with 1, 2, 3 power stages, with power supply 230Vac single-phase or 400Vac three-phase**



**CZPB**

**Accessori per unità FX(R) con sole Resistenze elettriche  
Accessories for FX(R) unit with Electrical heaters only**

**OPTIONS**

**Mod. Compatibilità: tutte le taglie di FX(R/230) e FX(R/400) - Compatibility: all FX(R/230) and FX(R/400) sizes**

Cod.

**ZOCCOLI - FEET**

**CZPB** Coppia zoccoli preverniciati bassi H = 90 mm  
Low pre-painted feet couple H = 90 mm

01908001

Oltre agli zoccoli, l'unità è compatibile con tutti gli accessori dei fancoils (vedi sez. FX)

In addition to the feet, the unit is compatible with all the accessories of the fancoils (see section FX)