

Centrometa

LÉGKONDICIONÁLÓ Távírányító használati útmutató

CR132-RG57A3 16117000A00610

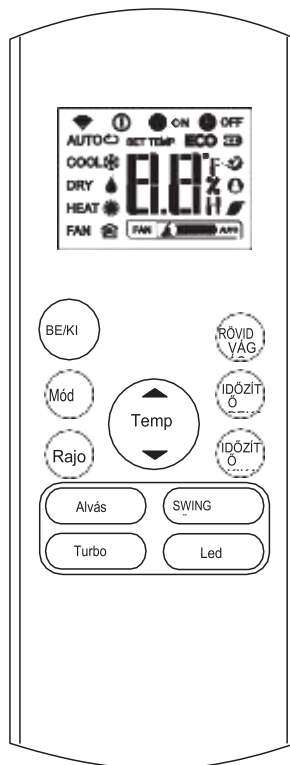

A tervezés és a specifikációk előzetes értesítés nélkül változhatnak a termék fejlesztésekor. A részletekről érdeklődjön az értékesítési irodánál vagy a gyártónál.

Köszönjük, hogy megvásárolta a készülékünket. Kérjük, figyelmesen olvassa el ezt a használati útmutatót a légkondicionáló használata előtt. Ügyeljen arra, hogy ezt a kézikönyvet későbbi használatra mentse.

| | |
|--|-----------|
| Távirányító műszaki adatai. | 2 |
| Kezelógombok..... | 3 |
| Kijelzők az LCD..... | 6 |
| Hogyan kell használni a gombok..... | 7 |
| Automatikus működés..... | 7 |
| Hűtés/Fűtés/ventilátor működése. | 7 |
| Párátlanítási művelet | 8 |
| Időzítő működés. | 9 |
| A távirányító kezelése..... | 13 |

Megjegyzés:

A gombok kialakítása tipikus modellen alapul, és kissé eltérhet a ténylegesen megvásárolttól, a tényleges forma érvényesül.

Az összes funkciót a egység képes irányítani. Ha a készülék valamely funkciót nem tudja, a távirányító megfelelő gombjának megnyomásakor nem történik semmi.

Használati utasítás a funkciók leírásáról, a felhasználói kézikönyv leírása az irányadó.

Gombok működése:

1: Ki/Be kapcsolás:

Ez a gomb ki- és bekapcsolja a készüléket.

2: Funkció gomb:

Ezt a gombot megnyomva módosíthatja a légkondicionáló üzemmódját a következő sorrendben:

Auto – COOL (hűtés) – DRY (szárítás) – HEAT (fűtés) – FAN (ventillátor)

Megjegyzés: Kérjük, ne válassza a HEAT módot, ha a vásárolt gép csak hűtő típusú. A fűtési üzemmódot nem támogatja a kizárólag hűtőkészülék.

3: FAN gomb (ventillátor):

A ventilátor sebességének négy lépésben történő kiválasztására szolgál:

AUTO – LOW (alacsony) – MED (közepes) – HIGH (magas)

Megjegyzés: Nem változtassa meg a ventilátor sebességét AUTO vagy DRY módban.

4: SLEEP gomb (alvás):

- Aktiválja / letiltja funkció. Fenntartja a legkényelmesebb hőmérsékletet és energiatakarékos. Ez a funkció csak COOL, HEAT vagy AUTO módban érhető el.
- A részleteket lásd az alvás üzemmódról a FELHASZNÁLÓI ÚTMUTATÓ-ban.

Megjegyzés: Amíg az egység SLEEP módban működik, akkor törlődik, ha a MODE, FAN, SPEED vagy az ON / OFF gombot megnyomják.

5: FRESH gomb (tisztítás):

(az RG57A3 / BGEF és az RG57A3 / BGEF esetében alkalmazható)

Aktiválja / letiltja A FRESH funkció elindításakor az ionizáló / plazma porgyűjtő (típustól függően) energiát kap, és elősegíti a pollen és szennyeződések eltávolítását a levegőből.

6: TURBO gomb:

Aktiválja / letiltja TURBO funkció. A turbó funkció lehetővé teszi, hogy az egység a legrövidebb időn belül elérje az előre beállított hőmérsékletet hűtés vagy fűtés közben (ha a beltéri egység nem támogatja ezt a funkciót, akkor nincs megfelelő művelet, amely a gomb megnyomásakor történt.)

7: SELF CLEAN (öntisztítás):

(az Rg57 (A2) A3 / BGEF esetén alkalmazható)

Aktiválja / letiltja Öntisztító funkciót.

8: Felfelé mutató nyíl:

Nyomja meg ezt a gombot, hogy a beltéri hőmérsékletet 1 C-os lépésekben 30 ° C-ra növelje.

Lefelé mutató nyíl:

Nyomja meg ezt a gombot, hogy a beltéri hőmérsékletet 1 ° C-os lépésekben 17 ° C-ra csökkentse.

Megjegyzés: Ventilátor üzemmódban a hőmérséklet-szabályozás nem érhető el.

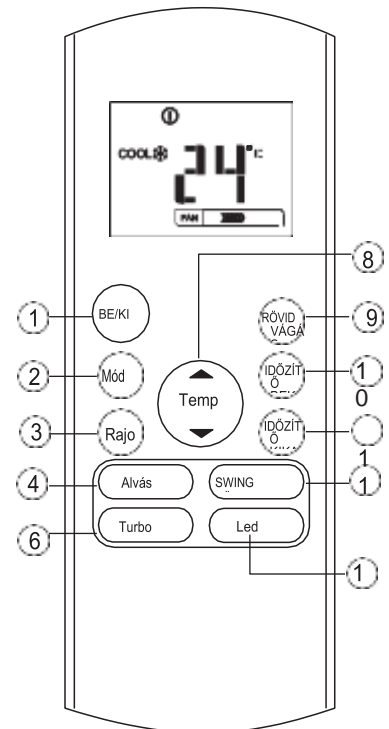

9: SHORTCUT gomb (Gyorsbillentyű):

- Az aktuális beállítások visszaállítására vagy a korábbi beállítások folytatására szolgál.
- A tápfeszültséggel való első csatlakozáskor, ha megnyomja a RÖVIDÍTÉS gombot, az egység AUTO üzemmódban működik, 26 ° C-on, és a ventilátor sebessége automatikus.
- Ezt a gombot nyomja meg, amikor a távirányító be van kapcsolva, a rendszer automatikusan visszatér az előző beállításokhoz, beleértve az üzemmódot, a beállított hőmérsékletet, a ventilátor sebességét és az alvás funkciót (ha aktiválva van).
- Ha 2 másodpercnél tovább nyomja, akkor a rendszer automatikusan visszaállítja az aktuális működési beállításokat, beleértve az üzemmódot, a beállított hőmérsékletet, a ventilátor sebességét és az alvás funkciót (ha aktiválva van).

10: TIMER ON gomb (időzítés bekapcsolva):

Nyomja meg ezt a gombot az automatikus bekapcsolási időszak elindításához. Minden egyes megnyomásával az automatikus időzítés beállítható 30 percenként. Amikor a beállítási idő 10,0 jelenik meg, minden egyes megnyomás növeli az automatikus időzített beállítást 60 perc lépésekben. Az automatikus időzítésű program törléséhez egyszerűen állítsa az automatikus bekapcsolási időt 0.0-ra.

11: TIMER OFF gomb (időzítés kikapcsolva):

Nyomja meg ezt a gombot az automatikus kikapcsolási időtartam elindításához. Minden egyes megnyomásával az automatikus időzítés beállítható 30 percenként. Amikor a beállítási idő 10,0 jelenik meg, minden egyes megnyomás növeli az automatikus időzített beállítást 60 perc lépésekben. Az automatikus időzített program törléséhez egyszerűen állítsa az automatikus kikapcsolási időt 0,0-ra.

12: SWING gomb (levegő keringetés)

(az RG57B (D) / BGE-re vonatkozik)

A vízszintes zsaluzat automatikus lengésének funkcióját leállítják vagy elindítják.

13: DIRECT gomb (befújás állítás)

A zsalu mozgásának megváltoztatására és a kívánt fel / le légáramlás irányának beállítására szolgál. A zsalu minden préseléskor megváltoztatja a 60 szöget

14: LED gomb (világítás)

A beltéri képernyő letiltása / aktív megjelenítése. A gomb megnyomásakor a beltéri képernyő törlődik, nyomja meg ismét a képernyő megvilágításához.

LCD kijelző jelzései:

AUTO  COOL  DRY 

HEAT  FAN 



Jelzés adatátvitelkor



Jelzés amikor a távirányító be van kapcsolva



Elem állapot kijelzés



Nem elérhető ennél a típusnál



Jelzés amikor az időzítés be van állítva



Jelzés amikor az időzítés kikapcsolása be lett állítva



A beállított hőmérsékletet, szobahőmérsékletet vagy az idő kijelzése az Időzítő beállítás alatt



Alvó üzemmódban jelenik meg.



Azt jelzi, hogy a légkondicionáló Follow me módban működik



Ehhez a készülékhez nem áll rendelkezésre



Ehhez a készülékhez nem áll rendelkezésre

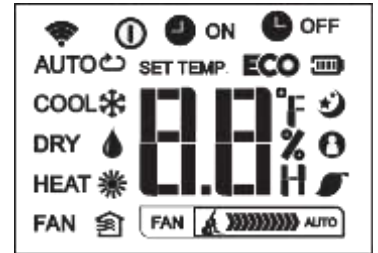

Ventilátor sebesség jelző

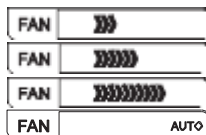

Alacsony

Közepes

Magas

Automata

Megjegyzés:

Az ábrán látható összes jelzés egyértelmű bemutatás céljából szolgál. De a tényleges működés során csak a relatív funkcionális jelek jelennek meg a kijelzőn.

Gombok használata:

Automata működtetés

Ellenőrizze, hogy az egység csatlakoztatva van-e a hálózathoz és áram van-e. A beltéri egység kijelzőjén lévő OPERATION jelzőfény villogni kezd.

1. Nyomja meg a MODE gombot az Auto kiválasztásához.
2. A FEL / LE gomb megnyomásával állítsa be a kívánt hőmérsékletet. A hőmérsékletet 1 ° C-os lépésekben lehet beállítani 17 ° C ~ 30 ° C tartományban.
3. A légkondicionáló indításához nyomja meg az ON / OFF gombot.

Megjegyzés:

1. Automatikus módban a légkondicionáló logikusan kiválaszthatja a hűtés, a ventilátor és a fűtés üzemmódját azáltal, hogy érzékeli a különbséget a tényleges környezeti szobahőmérséklet és a távirányítón beállított hőmérséklet között.
2. Automatikus módban nem állíthatja be a ventilátor sebességét. Ezt már automatikusan vezérelte.
3. Ha az automatikus mód nem kényelmesebb, akkor a kívánt mód manuálisan választható ki.

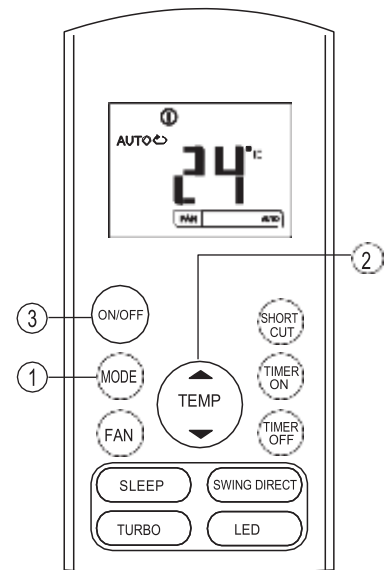

Hűtés / fűtés / ventilátor működése

Ellenőrizze, hogy az egység csatlakoztatva van-e a hálózathoz és áram van-e.

1. Nyomja meg az ÜZEMMÓD gombot a HŰTÉS, FŰTÉS (csak hűtés és fűtés modellek) vagy FAN üzemmód kiválasztásához.
2. A FEL / LE gombokkal állítsa be a kívánt hőmérsékletet. A hőmérsékletet 17 ° ~ 30 ° C tartományban lehet beállítani 1 ° -os lépésekben.
3. A FAN gomb megnyomásával válassza ki a ventilátor sebességét négy lépésben: automatikus, alacsony, közepes vagy magas.
4. A légkondicionáló indításához nyomja meg az ON / OFF gombot.

Megjegyzés:

FAN üzemmódban a beállított hőmérséklet nem jelenik meg a távirányítón, és a szobahőmérsékletet sem tudja szabályozni. Ebben az esetben csak az 1., 3. és 4. lépést lehet végrehajtani.

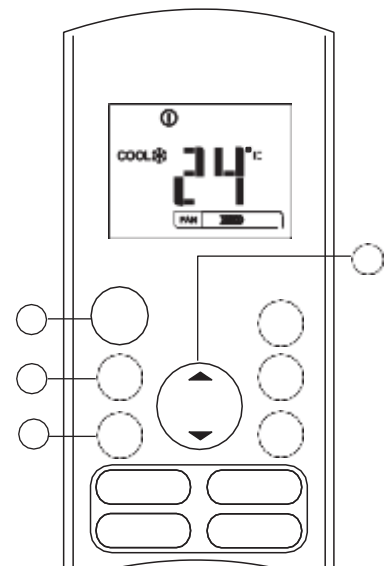

Páramentesítő funkció:

Ellenőrizze, hogy az egység csatlakoztatva van-e a hálózathoz és áram van-e. A beltéri egység kijelzőjén lévő OPERATION jelzőfény villogni kezd.

1. Nyomja meg az ÜZEMMÓD gombot a SZÁRÍTÁS üzemmód kiválasztásához.
2. A FEL / LE gombokkal állítsa be a kívánt hőmérsékletet. A hőmérsékletet 17 ° ~ 30 ° C tartományban lehet beállítani 1 ° -os lépésekben.
3. A légkondicionáló indításához nyomja meg az ON / OFF gombot.

Megjegyzés:

Páramentesítés üzemmódban nem állíthatja be a ventilátor sebességét. Ezt már automatikusan vezérelte.

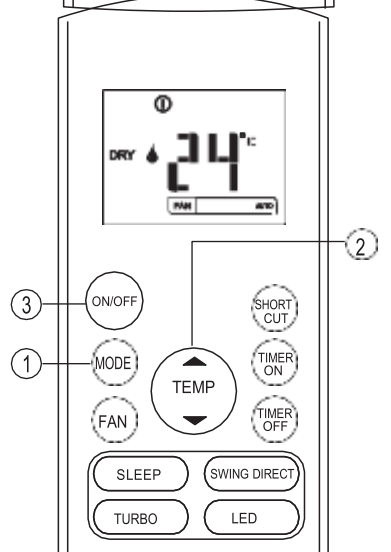

Időzítő beállítása:

A TIMER ON gomb megnyomásával beállíthatja az egység automatikus bekapcsolási idejét. A TIMER OFF gomb megnyomásával beállíthatja az egység automatikus kikapcsolási idejét.

Az automatikus bekapcsolási idő beállítása.

1. Nyomja meg a TIMER ON gombot. A távirányítón megjelenik a TIMER ON, az utolsó automatikus bekapcsolási idő és a "H" jel jelenik meg az LCD-kijelzőn. Most készen áll az automatikus bekapcsolási idő visszaállítására a művelet elindításához.
2. Nyomja meg ismét a TIMER ON gombot a kívánt automatikus bekapcsolási idő beállításához. A gomb minden egyes megnyomására az idő fél órával növekszik 0 és 10 óra között, és egy órával 10 és 24 óra között.
3. A TIMER BE bekapcsolása után egy másodperc késéssel késlelteti a távvezérlő a jelet a légkondicionálóhoz. Ezután körülbelül további 2 másodperc múlva a "h" jel eltűnik, és a beállított hőmérséklet újra megjelenik az LCD-kijelzőn.

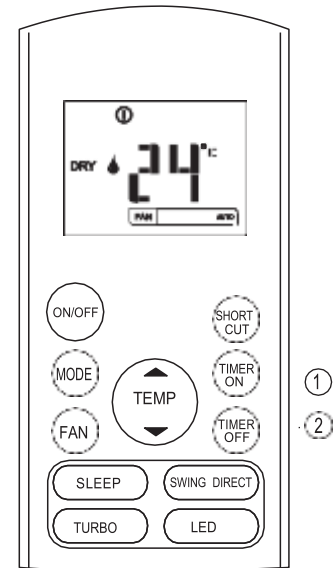

Az automatikus kikapcsolási idő beállítása.

1. Nyomja meg a TIMER OFF gombot. A távirányítón a TIMER OFF felirat látható, az utolsó automatikus kikapcsolási idő és a "H" jel megjelenik az LCD-kijelzőn. Most készen áll az automatikus kikapcsolási idő visszaállítására a művelet leállításához.
2. Nyomja meg ismét a TIMER OFF gombot a kívánt automatikus kikapcsolási idő beállításához. A gomb minden egyes megnyomására az idő fél órával növekszik 0 és 10 óra között, és egy órával 10 és 24 óra között.
3. Az Időzítő kikapcsolása után egy másodperc késéssel késleltetheti a távvezérlő a jel továbbítását a légkondicionálóba. Ezután kb. 2 másodperc múlva a "H" jel eltűnik, és a beállított hőmérséklet újra megjelenik az LCD-kijelzőn.

FIGYELEM:

Az időzítő művelet kiválasztásakor a távirányító a megadott ideig automatikusan továbbítja az időzítő jelet a beltéri egységhez. Ezért tartsa a távirányítót olyan helyen, ahol a jel megfelelő módon továbbíthatja a beltéri egységet.

A távirányító által az időzítő funkcióval beállított tényleges működési idő a következő beállításokra korlátozódik: 0,5, 1,0, 1,5, 2,0, 2,5, 3,0, 3,5, 4,0, 4,5, 5,0, 5,5, 6,0, 6,5, 7,0, 7,5, 8,0, 8,5, 9,0, 9,5, 10, 11, 12, 13, 14, 15, 16, 17, 18, 19, 20, 21., 22., 23. és 24.

Példa az időzítés beállítására

TIMER ON (automata működésnél)

A funkció akkor hasznos, ha azt akarja, hogy az egység automatikusan bekapcsoljon, mielőtt hazatérne. A légkondicionáló automatikusan elindul a beállított időben.

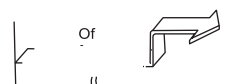

Példa: A légkondicionáló elindítása 6 órán belül.

1. Nyomja meg a TIMER ON gombot, az indítási idő utolsó beállítását és a "H" jel jelenik meg a kijelzőn.
2. Nyomja meg az TIMER ON gombot, hogy a távvezérlő TIMER ON kijelzőjén megjelenjen a "6.0H" felirat.
3. Várjon 3 másodpercet, és a digitális kijelzőn újra megjelenik a hőmérséklet. A "TIMER ON" jelzőfény továbbra is világít, és ez a funkció aktíválva van.

TIMER OFF (automatikus kikapcsolás funkció)

Az Időzített kikapcsolás funkció akkor hasznos, ha azt akarja, hogy az egység automatikusan kikapcsoljon lefekvés után. A légkondicionáló automatikusan leáll.



Példa:

A légkondicionáló leállítása 10 órán belül.

1. Nyomja meg a TIMER OFF gombot, a leállítási idő utolsó beállítása és a "H" jel jelenik meg a kijelzőn.

2. Nyomja meg az TIMER OFF gombot az "10H" megjelenítéséhez a távvezérlő TIMER OFF kijelzőjén.

3. Várjon 3 másodpercet, és a digitális kijelzőn újra megjelenik a hőmérséklet. A "TIMER OFF" jelzőfény továbbra is világít, és ez a funkció aktiválva van.

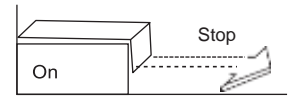

Kombinált üzemeltetés: (BE és KI időzítők egyidejű beállítása)

Időzítő KI → Időzítő BE

(Be → Leállítás → Művelet indítása)

Ez a szolgáltatás akkor hasznos, ha le akarja állítani a légkondicionálót lefekvés után, és reggel újra indítani, amikor felébred vagy hazatér.



Példa:

A klímaberendezés leállítása 2 órával a beállítás után, és újraindítás után 10 órával a beállítás után.

1. Nyomja meg a TIMER OFF gombot.

2. Nyomja meg ismét az TIMER OFF gombot, hogy megjelenjen a 2.0H az TIMER OFF képernyőn.

3. Nyomja meg a TIMER ON gombot.

4. Nyomja meg ismét az TIMER ON gombot, hogy megjelenjen a 10H az TIMER ON kijelzőn.

5. Várjon 3 másodpercet, és a digitális kijelzőn újra megjelenik a hőmérséklet. A "TIMER ON-OFF" jelzőfény továbbra is világít, és ez a funkció aktiválva van.

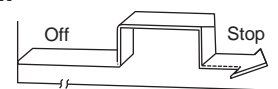

IDŐZÍTŐ BE → Időzítő ki

(Ki → Start → A művelet leállítása)

Ez a szolgáltatás akkor hasznos, ha el akarja indítani a légkondicionálót, mielőtt felébred, és leállítja azt, miután elhagyta a házat.

Példa:

A légkondicionáló elindításához 2 órával a beállítás után és a beállítás után 5 órával állítsa le.

1. Nyomja meg a TIMER ON gombot.

2. Nyomja meg ismét az TIMER ON gombot, hogy megjelenjen a 2.0H az TIMER ON kijelzőn.

3. Nyomja meg az TIMER OFF gombot.

4. Nyomja meg ismét az TIMER OFF gombot az 5.0H megjelenítéséhez az TIMER OFF kijelzőn.

5. Várjon 3 másodpercet, és a digitális kijelzőn újra megjelenik a hőmérséklet. A "TIMER ON & TIMER OFF" jelzőfény továbbra is világít, és ez a funkció aktiválva van.

A távvezérlő kezelése:

A távirányító elhelyezése:

Használja a távirányítót a készüléktől 8 méterre, a vevő felé mutatva. A vételt egy sípólás erősíti meg.

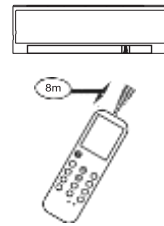

Figyelem:

- A légkondicionáló nem működik, ha függönyök, ajtók vagy egyéb anyagok blokkolják a távvezérlőt a beltéri egységre küldött jeleket.
- Kerülje el, hogy bármilyen folyadék rá ömöljön a távvezérlőre. Ne tegye ki a távirányítót közvetlen napfénynek vagy hőnek.
- Ha a beltéri egység infravörös vevője közvetlen napfénynek van kitéve, akkor a légkondicionáló nem működik megfelelően. Használjon függönyöket, hogy megakadályozza a napfény esését a vevőkészülékre.
- Ha más elektromos készülékek reagálnak a távirányítóra, akkor mozgassa ezeket a készülékeket, vagy keresse fel a helyi forgalmazót.
- Ne ejtse le a távirányítót. Óvatosan kell kezelni.
- Ne helyezzen nehéz tárgyakat a távvezérlőre, és ne lépjen rá.

A távirányító tartójának használata (opcionális)

- A távirányítót falhoz vagy oszlophoz lehet csatlakoztatni egy távirányító tartó segítségével (nem tartozék, külön megvásárolható).
- A távirányító telepítése előtt ellenőrizze, hogy a légkondicionáló megfelelően fogadja-e a jeleket.
- Telepítse a távirányító tartót két csavarral.
- A távirányító telepítéséhez vagy eltávolításához mozgassa felfelé vagy lefelé a tartóban.

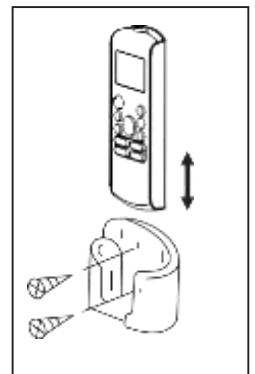

Az elemek cseréje:

A következő esetek kimerített akkumulátorokra utalnak. Cserélje ki a régi elemeket újokra.

- A jel továbbításakor a hangjelzés nem hallható.
- A jelző elhalványul.

A távirányítót két száraz elem (R03 / LR03X2) táplálja, amelyek a hátsó hátsó részben vannak elrendezve és burkolat védve vannak.

- (1) Távolítsa el a fedelet a távirányító hátsó részében.
- (2) Távolítsa el a régi elemeket és helyezze be az új elemeket, a (+) és (-) végét megfelelően helyezve.
- (3) Helyezze vissza a fedelet.

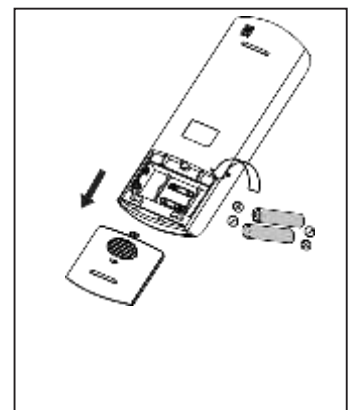

MEGJEGYZÉS: Az elemek eltávolításakor a távirányító törli az összes programozást. Új elemek behelyezése után a távirányítót át kell programozni.

Figyelem!

- Ne keverjen régi és új elemeket vagy különféle típusú elemeket.
- Ne hagyja az elemeket a távvezérlőben, ha nem akarják őket 2 vagy 3 hónapig használni.
- Ne dobja az elemeket válogatás nélküli kommunális hulladékként. Az ilyen hulladékot külön kezelésre össze kell gyűjteni.